

◆ DIMENSIONS

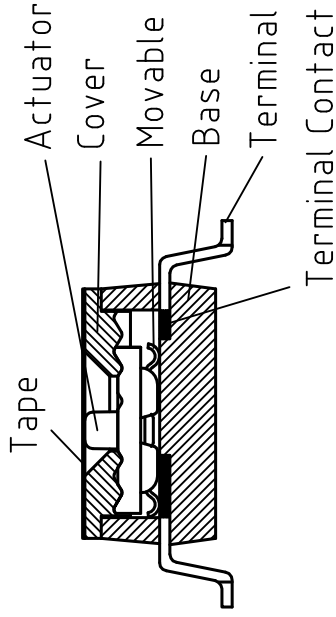

◆ SCHEMATIC

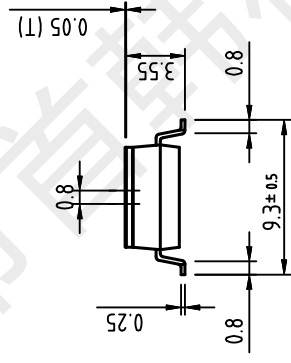
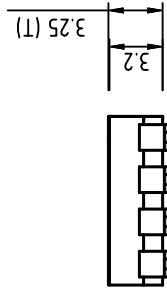
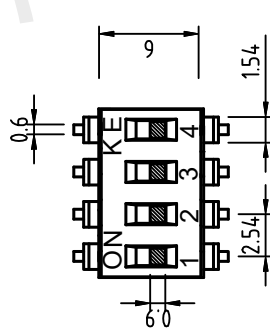
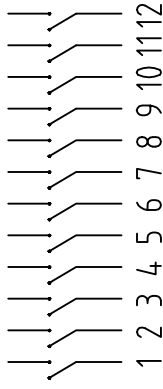

| Poles (N) | A (mm) |
|-----------|--------|
| 01 | 2.54 |
| 02 | 5.08 |
| 03 | 7.62 |
| 04 | 10.16 |
| 05 | 12.70 |
| 06 | 15.24 |
| 07 | 17.78 |
| 08 | 20.32 |
| 09 | 22.86 |
| 10 | 25.40 |
| 12 | 30.48 |

◆ P. C. B LAYOUT

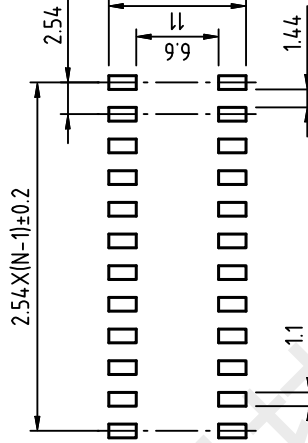

开关特性:

- 1、开关容量: 切换时: 25mA @24VDC
非切换时: 100mA @50VDC
- 2、绝缘电阻: 100MΩ at 500VDC
- 3、接触电阻: 初始值50mΩ max 寿命终值100mΩ max
- 4、绝缘强度: 500VAC 50Hz /1min
- 5、额定电容: <5pf, 1MHz±10kHz
- 6、操作力: 800gf max
- 7、电气寿命: 2000次 <100mΩ @ 20次/min, 25mA 24VDC
- 8、适用温度: -20℃ to 85℃ (无结冰)
- 9、焊接要求:

- 10、开关出厂处于断开状态。
- 手工焊接: 320° C不超过2秒。(30瓦烙铁max.)
波峰焊: 260℃不超过5秒, 在焊接和清洁过程中开关处于断开状态

| Part Name | Material | Finished |
|------------------|---------------|------------|
| Base | PPS UL94 V0 | Black |
| Cover | PPS UL94 V0 | Black |
| Actuator | Nylon UL94 V0 | White |
| Movable | Copper Alloy | Gold |
| Terminal Contact | Brass | Gold |
| Terminal | Brass | Gold / Tin |
| Tape | Polyimide | Amber |

| | | | | |
|----------|-----|-------|----------|---------|
| Drawing | 李春风 | Date | 02/12/10 | Remark: |
| Design | | Ratio | 2:1 | |
| Check | 钟德华 | Unit | mm | |
| Approved | 罗孝金 | | | |

| | |
|-------------|-----------------|
| Product | DSPV Series |
| P/N | 2.54-2P TPPT |
| Drawing No. | DSP-DSICXXTS-AP |



深圳市首韩科技有限公司
SHENZHEN SHOUHAN TECHNOLOGY CO., LTD
Tel: 0755-27597601 Fax: 0755-27597491

承 认 书
SPECIFICATION FOR APPROVAL

客 户 Customer:

产品名称 Project:

拨码开关

规格型号 Part No:

2.54-2P TPPT

贵公司承认印 Approval signatures

| 料 号/Part No. | 签 章/Signatures |
|--------------|----------------|
| | |

日期 Date:

| | | |
|-------------|-----|--|
| 拟制/Drawn | 李春风 |  |
| 审核/Check | 钟华华 | |
| 批准/Approved | 罗孝金 | |



DIP SWITCH (HALF PITCH)规格

1. 通则：

1.1: 测试条件：标准测试除非特别规定必须在温度 $5-35^{\circ}\text{C}$ ，相对湿度45-85%及860-1060 HPa大气压力下进行。如上述条件仍有问题发生，需在重新再次测试时，其测试条件须限定在温度 $20 \pm 2^{\circ}\text{C}$ ，相对湿度 $65 \pm 5\%$ 及860-1060 HPa大气压力。

1.2: 工作温度范围： $-30 \sim 85^{\circ}\text{C}$ 贮存温度范围： $-40 \sim 85^{\circ}\text{C}$

2. 额定功率：开关在 ON 状况时，DC24V, 25mA。

3. 电气性能：

| 项次 | 规格名称 | 测试条件 | 规格 |
|-----|------|---|--------------------|
| 3.1 | 接触阻抗 | AC 1KHz $\pm 200\text{Hz}$ 电压 20mv 以下 电流50mA以下，或者DC5V 10mA | Max 100 m Ω |
| 3.2 | 绝缘阻抗 | 电压 DC 500V, 60 ± 5 秒，相邻两个端子之间测定 | Min 100 M Ω |
| 3.3 | 耐电压 | 电压 AC 500V (50 ~ 60Hz, 电流 2mA) 60 ± 5 秒 相邻两个端子间测定 | 无绝缘破坏现象 |
| 3.4 | 静电容量 | 1M Hz $\pm 10\text{KHz}$ 相邻两个端子之间测定 | Max 5 PF |

4. 机械性能：

| 项次 | 规格名称 | 测试条件 | 规格 |
|-----|------|---|---|
| 4.1 | 推力 | 推钮向操作方向平行推移 | 800gf MAX |
| 4.2 | 端子强度 | 端子前端任意方向：静止施压 500gf, 60 ± 5 秒，每次一个端子 | 端子无严重脱落破损， 无严重松脱端子轻微 弯曲可接受，四项电 气性能符合 |
| 4.3 | 操作强度 | 1. 向推钮操作方向施压 2. 向推钮横向施压 3. 向推钮垂直施压 压力强度 1kg 时间 15 秒 | 端子无严重松脱， 弯曲，或机械异常 四项电气性能符合 |
| 4.4 | 耐震性 | 震动周波数：10 ~ 55Hz 震动幅度：1.5 mm 震动周期：10 ~ 55 ~ 10(Hz)60 ± 5 秒 周期震动变化方法：对数又与直线近似 震动方向：推钮操作方向、横向、垂直 三种方向 | 接触阻抗：Max100m Ω 绝缘阻抗：Min100M Ω 耐电压：AC 500V, 60 \pm 5秒 (50-60Hz 电流 2mA) 无绝缘破坏现象 推力:20-500gf 无外观 及构造异常 |



| | | | |
|-----|-----|---|--|
| 4.5 | 着锡性 | 焊锡温度 :255 ± 5℃ 浸渍时间 :3 ± 0.5 秒 | 浸渍部份 ,着锡率 75% 以上 |
| 4.6 | 耐焊性 | 自动焊锡炉 产品放置于电路板表面温度 240± 5℃ , 时间 5± 1 秒 , 推钮置于 0N 的位置 , 进行 焊锡作业 手工焊锡 产品放置于电路板 ,使用 30W 陶瓷控温 烙铁焊着 ,温度控制于 320℃ ± 5℃ , 焊接时 间每 3 秒以内 . | 接触阻抗 : M ax 100 m Ω 绝缘阻抗 : M in 100 M Ω 耐电压 : A C 500V , 60 ± 5 秒 (50~60H z 电流 2m A) 无绝缘破坏现象 静容量 M ax 5PF 推力 :20 ~ 500gf 无外观及构造异常 |

5. 耐候性

| 项次 | 规格名称 | 测试条件 | 规格 |
|-----|------|---|--|
| 5.1 | 耐寒性 | 置于温度 -40 ± 2℃ 内 250 小时后, 放置于常温常湿中 1 小时, 并于 1 小 时内测定(开关于水滴去除状态下) | 接触阻抗 :M ax 100 m Ω 绝缘阻抗 :M in 100 M Ω 耐电压 :A C 500V , 60 ± 5 秒 (50~60H z 电流 2m A) 无绝缘破坏现象 推力 :20 ~500gf 推力规格误差 30% 内, 无外观及构造异常 |
| 5.2 | 耐热性 | 置于温度 85 ± 2℃ 内 250 小时后, 放 置于常温常湿中 1 小时, 并于 1 小时 以内测定 | 接触阻抗 :M ax 100 m Ω 绝缘阻抗 :M in 100 M Ω 耐电压 :A C 500V , 60 ± 5 秒 (50~60H z 电流 2m A)无绝缘 破坏现象 推力 :20~500gf 推力规格误差 30% 内, 无外观及构造异常 |
| 5.3 | 耐湿性 | 置于温度 40 ± 2℃ , 相对湿度 90 ~ 95% , 250 小时后, 置于常温常湿中 1 小时, 并于 1 小时以内测定 (开关于水滴去除状态下) | 接触阻抗 :M ax 100 m Ω 绝缘阻抗 :M in 10 M Ω 耐电压 :A C 500V , 60 ± 5 秒 (50~60H z 电流 2m A) 无绝缘破坏现象 推力 :20 ~ 500gf 推力规格误差 30% 内, 无外观及构造异常 |
| 5.4 | 盐雾试验 | 温度 35± 2℃ , 盐水浓度 5± 1% (重量 比)恒温槽内放置 48 ± 1 时试验后以 清水冲洗 | 无妨碍机能锈蚀状态 |



| | | | |
|-----|--------|---|--|
| 5.5 | 温度循环试验 | 循环条件必须符合常温，常湿状态之下，样品处于正常状况，放置1小时后，并于1小时内测定 85°C ± 2°C 20°C ± 2°C -25°C ± 2°C | 接触阻抗 :M ax 100 mΩ 绝缘阻抗 :M in 10 M Ω 耐电压:AC 500V , 60± 5秒 (50~60Hz 电流 2mA) 无绝缘破坏现象 推力 :20 ~ 500gf 推力规格误差 30% 内, 无外观及构造异常 |
|-----|--------|---|--|

6. 耐久性

| 项次 | 规格名称 | 测试条件 | 规格 |
|-----|-------------|--|--|
| 6.1 | 寿命试验 无负载 | 每分钟 15 ~ 20 次 连续 ON ← → OFF 动作 3000 次 | 接触阻抗 :M ax 100 mΩ 绝缘阻抗 :M in 10 M Ω 耐电压:AC 500V , 60± 5秒 (50~60Hz 电流 2mA) 无绝缘破坏现象 推力 :20 ~ 500gf 推力规格误差 30% 内, 无外观及构造异常 |
| 6.2 | 寿命试验 有负载 | DC 24V 25mA 每分钟 15 ~ 20 次 连续 ON ← → OFF 动作 2000 次 | 接触阻抗 :M ax 100 mΩ 绝缘阻抗 :M in 10 M Ω 耐电压:AC 500V , 60± 5秒 (50~60Hz 电流 2mA) 无绝缘破坏现象 推力 :20 ~ 500gf 推力规格误差 30% 内, 无外观及构造异常 |