

PAN3031SxxxN0S

无线模块硬件规格书

Version: V1.0

目录

| | |
|----------------------|----|
| 一、概述 | 2 |
| 二、技术参数 | 3 |
| 三、引脚位置图 | 4 |
| 四、引脚说明 | 5 |
| 五、硬件设计指导与注意事项..... | 6 |
| 5.1、硬件连接示意图..... | 6 |
| 5.2、电源设计与相关注意事项..... | 6 |
| 5.3、天线设计与指导..... | 7 |
| 六、编程开发注意事项 | 9 |
| 七、回流焊曲线图 | 9 |
| 八、静电损坏警示 | 9 |
| 九、封装信息 | 10 |
| 机械尺寸(unit:mm)..... | 10 |
| 十、版本更新说明 | 11 |
| 十一、采购选型表 | 11 |
| 十二、声明 | 11 |
| 十三、联系我们 | 12 |

一、概述

PAN3031SxxxNOS1 系列无线模块, 基于 PANCHIP 的 PAN3031 高性能无线收发芯片设计, 是一款体积小、低功耗、远距离的双向无线收发模块。PAN3031 是一款采用 Chirp-IOT 调制解调技术的低功耗远距离无线收发芯片, 支持半双工无线通信, 工作频段为 400~510MHz/768~1020MHz, 该芯片具有高抗干扰性、高灵敏度、低功耗和超远距离等特性。

该系列模块集成了所有射频相关功能和器件, 用户不需要对射频电路设计深入了解, 就可以使用模块轻易地开发出性能稳定、可靠性高的无线方案与无线物联网设备。

产品主要特点:

- Chirp-IOT 调制
- 最大链路预算可达 149dB
- 最大发射功率 20dBm, 可编程配置
- 高接收灵敏度: -129 dBm
- 宽工作电压范围: 1.8~3.6V
- 支持带宽 125KHz、250KHz、500KHz
- 支持扩频因子 SF: 7~9

应用:

- 智能电表
- 供应链和物流
- 楼宇自动化
- 农业传感器
- 智慧城市
- 零售店传感器
- 资产跟踪
- 安防系统
- 远程控制应用程序

二、技术参数

| 技术指标 | 参数 | 备注 |
|--------|-----------------------------|-----------------|
| 电压范围 | 1.8~3.6V | 一般 3.3V |
| 频段范围 | 433MHz、490MHz、868MHz、915MHz | 适用频段由模块型号决定 |
| 晶振频率 | 32MHz | 无源晶振 |
| 输出功率 | -7dBm to +20dBm | 可编程配置，步进值 1dBm |
| 无线速率 | 1.04kbps~20.4kbps | 可编程配置 |
| 调制方式 | Chirp-IOT | |
| 接收灵敏度 | -129dBm | SF=9, BW=125kHz |
| 接收带宽 | 125KHz、250KHz、500KHz | 可编程配置 |
| 发射电流 | 110mA | 发射功率 = 20dBm |
| 接收电流 | 18mA | 非 DC-DC 模式 |
| 休眠电流 | <1uA | |
| 驱动接口 | SPI | |
| 天线阻抗 | 50 欧姆 | |
| 天线连接方式 | 侧边邮票孔 | |
| 存储温度 | -55℃~+125℃ | |
| 工作温度 | -40℃~+85℃ | 工业级 |
| 尺寸大小 | 13.5x12.0mm | |

三、引脚位置图



图 3-1 俯视图

四、引脚说明

| 序号 | 引脚 | 类型 | 描述 |
|----|-------|-----|---------------------------|
| 1 | IRQ | 0 | 中断信号脚 |
| 2 | DI05 | I/O | 数字 IO, 软件可配置, 直连芯片 GPIO5 |
| 3 | DI08 | I/O | 数字 IO, 软件可配置, 直连芯片 GPIO8 |
| 4 | DI011 | I/O | 数字 IO, 软件可配置, 直连芯片 GPIO11 |
| 5 | NC | -- | 模块内部悬空 |
| 6 | NC | -- | 模块内部悬空 |
| 7 | VCC | 电源 | 电源正极 |
| 8 | GND | 电源 | 地 |
| 9 | GND | 电源 | 地 |
| 10 | NSS | I | SPI 接口片选输入 |
| 11 | MOSI | I | SPI 接口 MOSI 数据输入 |
| 12 | MISO | 0 | SPI 接口 MISO 数据输出 |
| 13 | SCK | I | SPI 接口时钟输入 |
| 14 | NC | -- | 模块内部悬空 |
| 15 | GND | 电源 | 地 |
| 16 | ANT | I/O | RF 信号输入/输出, 接 50Ω 天线 |

五、硬件设计指导与注意事项

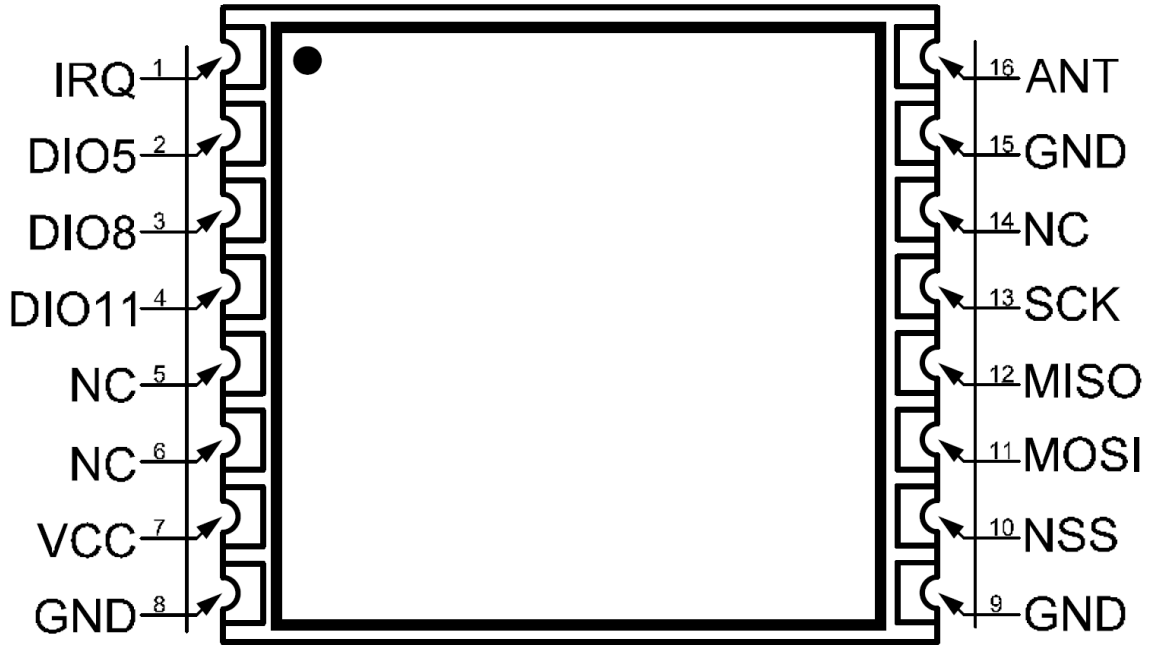
5.1、硬件连接示意图



图 5-1 编程开发硬件连接



5.2、电源设计与相关注意事项

- 1、请注意电源正负极的正确接法，并确保电源电压在推荐供电电压范围，如若超出模块最大允许供电范围，会造成模块永久损坏；模块电源脚的滤波电容尽量靠近模块电源引脚。
- 2、模块供电系统中，过大的纹波可能通过导线或者地平面耦合到容易受到干扰的线路上，例如天线、馈线、时钟线等敏感信号线上，容易引起模块的射频性能变差，所以我们推荐使用 LDO 作为无线模块的供电电源。
- 3、选取 LDO 稳压芯片时，需要注意电源的散热以及 LDO 稳定输出电流的驱动能力；考虑整机的长期稳定工作，推荐预留 50%以上电流输出余量。
- 4、最好给模块单独使用一颗 LDO 稳压供电；如果采用 DC-DC 电源芯片，后面一定加一个 LDO 作为模块电源的隔离，防止开关电源芯片的噪声干扰射频的工作性能。
- 5、MCU 与模块之间的通信线若使用 5V 电平，必须串联 1K-5.1K 电阻(不推荐，仍有损坏风险)。
- 6、射频模块尽量远离高压器件，因为高压器件的电磁波也会对射频信号产生一定的影响。
- 7、高频数字走线、高频模拟走线、大电流电源走线尽量避开模块下方，若不得已必须经过模块下方，需走线在摆放模块的 PCB 底板另一层，并保证模块下面铺铜良好接地。

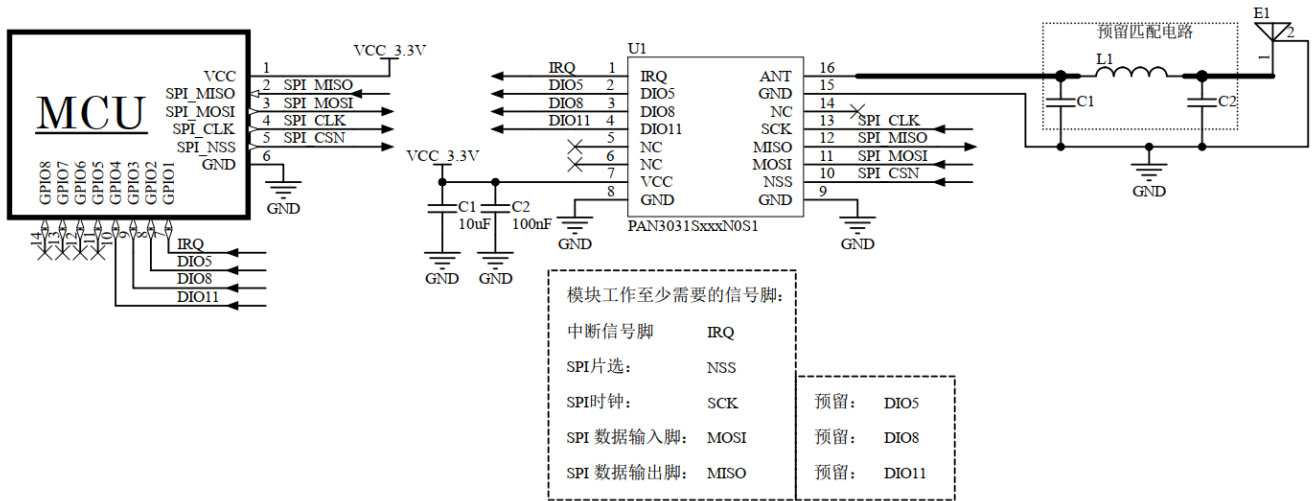
5.3、天线设计与指导

5.3.1 邮票孔接口 RF 设计

选择模块射频输出接口为邮票孔形式时，在设计时用 50ohm 特征阻抗的走线来连接底板 PCB 板上的天线。考虑到高频信号的衰减，需要注意底板 PCB 射频走线长度需尽量短，建议最长走线长度不超过 20mm，并且走线宽度需要保持连续性；在需要转弯时尽量不要走锐角、直角，推荐走圆弧线。

| | |
|--------------------------|---|
| <p>首要推荐的射频走线转弯方式</p> |  |
| <p>其次推荐的射频走线转弯方式</p> |  |
| <p>比较糟糕的射频走线转弯方式，不推荐</p> |  |

为尽量保证底板射频走线阻抗为 50 欧姆，可以根据不同板厚，按照如下参数进行调整。以下仿真值，仅供参考。

| | |
|------------------------|--------------------------------------|
| <p>射频走线采用 20mil 线宽</p> | <p>板厚为 1.0mm 时，接地铺铜与走线间距为 5.3mil</p> |
| | <p>板厚为 1.2mm 时，接地铺铜与走线间距为 5.1mil</p> |
| | <p>板厚为 1.6mm 时，接地铺铜与走线间距为 5mil</p> |
| <p>射频走线采用 25mil 线宽</p> | <p>板厚为 1.0mm 时，接地铺铜与走线间距为 6.3mil</p> |
| | <p>板厚为 1.2mm 时，接地铺铜与走线间距为 6mil</p> |
| | <p>板厚为 1.6mm 时，接地铺铜与走线间距为 5.7mil</p> |
| <p>射频走线采用 30mil 线宽</p> | <p>板厚为 1.0mm 时，接地铺铜与走线间距为 7.6mil</p> |
| | <p>板厚为 1.2mm 时，接地铺铜与走线间距为 7.1mil</p> |
| | <p>板厚为 1.6mm 时，接地铺铜与走线间距为 6.6mil</p> |

5.3.2 内置天线

内置天线是指焊接在 PCB 底板上放置在产品外壳内部的天线，具体包括贴片陶瓷天线、弹簧天线等。在使用内置天线时，产品的结构与天线的安装位置对射频性能有较大影响，在产品外壳结构空间足够的前提下，弹簧天线尽量垂直向上放置；天线摆放位置的底板周围不能铺铜，或者可以将天线下方的电路板挖空，因为金属对射频信号的吸收和屏蔽能力非常强，会严重影响通讯距离，另外天线尽量安放在底板的边缘。

5.3.3 外置天线

外置天线是指模块通过 IPEX 延长线，SMA 等标准射频接口安装在产品外壳外面的天线，具体包括棒状天线、吸盘天线、玻璃钢天线等。外置天线基本是标准品，为更好的选择一款适用于模块的天线，在天线选型的过程中对天线的参数选择，应注意如下：

- 1、天线的工作频率和相应模块的工作频率应一致。
- 2、天线的输入特征阻抗应为 50ohm。
- 3、天线的接口尺寸与该模块的天线接口尺寸应匹配。
- 4、天线的驻波比（VSWR）建议小于 2，且天线应具备合适的频率带宽(覆盖具体产品实际应用中所用到的频点)。

5.3.4 天线的匹配

天线对射频模块的传输距离至关重要。在实际应用中，为方便用户后期天线匹配调整。建议用户在设计原理图时在天线和模块 ANT 脚输出之间预留一个简单的 π 型匹配电路。如果天线已经是标准的 50 Ω ，元器件 L1 贴 0R 电阻，器件 C1, C2 不需焊接，否则需要使用网络分析仪测量天线实际阻抗并进行匹配来确定 C1, L1, C2 的取值情况。模块 ANT 脚到天线端的走线要尽量短，建议最长走线长度不超过 20mm。

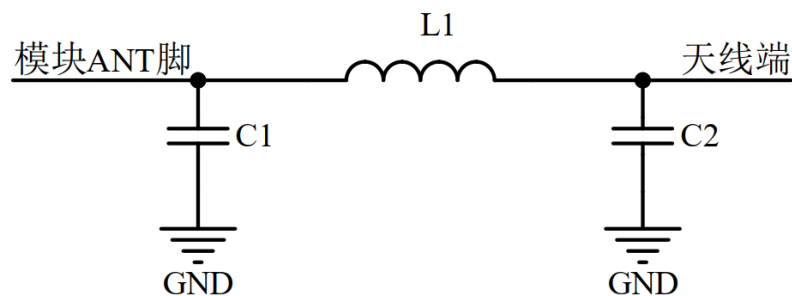

5-2 π 型匹配电路

六、编程开发注意事项

一般来看，射频芯片的接收灵敏度在其晶振的整数倍工作频点处相对比较差，建议用户在选用工作频点时要注意避开其模块晶振的镜像频点，即晶振频率的整数倍频点，本模块的晶振频率为 32MHz。

七、回流焊曲线图

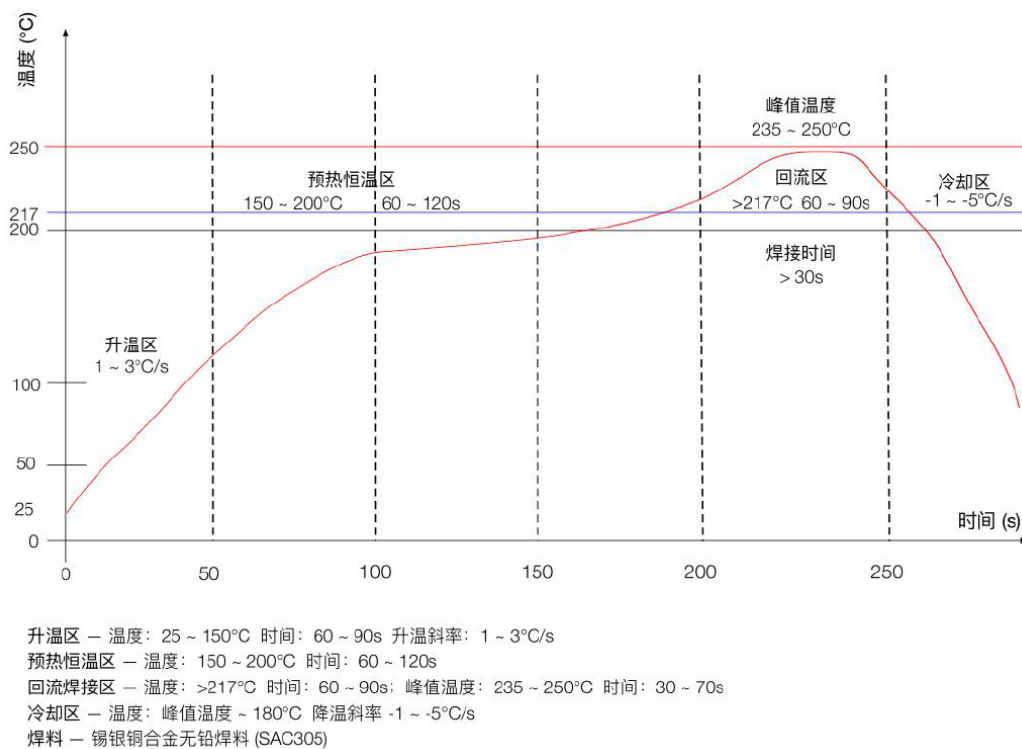

八、静电损坏警示

射频模块为高压静电敏感器件，为防止静电对模块的损坏

- 1、严格遵循防静电措施，生产过程中禁止裸手触碰模块。
- 2、模块应该放置在能够预防静电的放置区。
- 3、在产品设计时应该考虑高压输入处的防静电保护电路。



九、封装信息

机械尺寸(unit:mm)

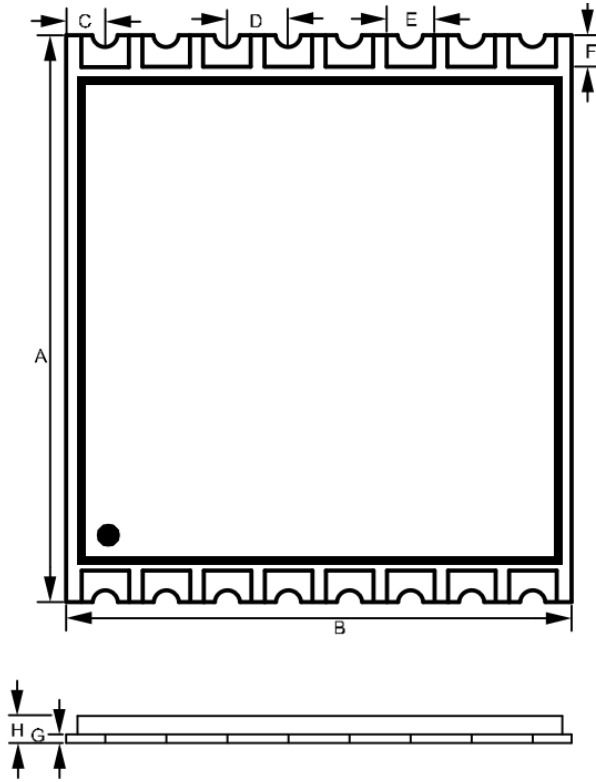

| 编号 | 尺寸(mm) | 误差(mm) |
|----|--------|--------|
| A | 13.5 | ±0.5 |
| B | 12.0 | ±0.5 |
| C | 0.9 | ±0.1 |
| D | 1.45 | ±0.1 |
| E | 1.0 | ±0.1 |
| F | 0.6 | ±0.1 |
| G | 0.8 | ±0.1 |
| H | 2.2 | ±0.2 |

十、版本更新说明

| 版本 | 更新内容 | 更新日期 |
|------|--------|-----------|
| V1.0 | 初始发布版本 | 2023年6月3日 |

十一、采购选型表

| 序号 | 型号 | 说明 |
|----|-----------------|----------------------|
| 1 | PAN3031S433N0S1 | 433MHz 频段, 编带包装\托盘包装 |
| 2 | PAN3031S490N0S1 | 490MHz 频段, 编带包装\托盘包装 |
| 3 | PAN3031S868N0S1 | 868MHz 频段, 编带包装\托盘包装 |
| 4 | PAN3031S915N0S1 | 915MHz 频段, 编带包装\托盘包装 |

十二、声明

- 1、由于产品版本升级或其他原因, 本文档内容会不定期进行更新。除非另有约定, 本文档仅作为使用指导, 本文中的所有陈述、信息和建议不构成任何明示或暗示的担保。
- 2、本公司保留所配备全部资料的最终解释和修改权, 如有更改恕不另行通知。

十三、联系我们

公司：深圳市沃进科技有限公司

地址：广东省深圳市龙华区大浪街道横朗社区华兴路 13 号智云产业园 A 栋
1409-1411

电话：0755-23040053

传真：0755-21031236

官方网址：www.vollgo.com

商务合作：sales@vollgo.com

