

● 产品特征和主要用途:

NPNPN 五层结构的硅双向器件；具有自主知识产权的单面挖槽技术，台面玻璃钝化工艺；背面多层金属化电极；具有较高的阻断电压和较高的温度稳定性；

主要用于：吸尘器、电动工具等马达调速控制器；固态继电器；加热控制器（调温）；其它相控电路。

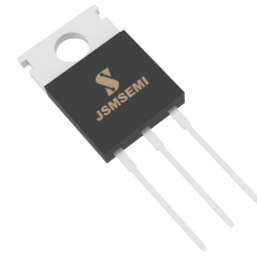

TO-220



● 极限参数

符号	参数名称			数值	单位
$I_{T(RMS)}$	通态方均根电流	BTA BTB	$T_c=80^\circ C$ $T_c=90^\circ C$	16	A
I_{TSM}	通态浪涌电流	F=50HZ	t=20ms	160	A
I^2t	I^2t 的极限值	tp=10ms		144	A ² S
di/dt	通态电流临界上升率		$T_j=125^\circ C$	50	A/us
V_{DRM}/V_{RRM}	断态重复峰值电压 反向重复峰值电压		$T_j=25^\circ C$	600/800	V
I_{GM}	门极峰值电流	tp=20us	$T_j=125^\circ C$	4	A
$P_{G(AV)}$	门极平均耗散功率		$T_j=125^\circ C$	1	W

Tstg Tj	储存温度 有效结温	-40to+150 -40to+125	°C
------------	--------------	------------------------	----

●电特性（三象限）

符号	名称和测试条件	象 限		数值	单位
I _{GT}	触发电流 V _D =12V R _L =100Ω 触发电压	I II III	MAX	≅ 50	mA
V _{GT}			MAX	1.5	V
V _{GD}	不触发电压 Tj=125°C		MIN	0.2	V
I _H	维持电流 I _T =0.5A		MAX	60	mA
I _L	擎住电流 I _G =1.2I _{GT}		MAX	I - III	60
				II	100
dv/dt	断态电压临界上升率 V _D =2/3V _{DRM} Tj=125°C		MIN	500	V/us
(dv/dt) _c	换向电压临界上升率 Tj=125°C		MIN	10	V/us

●电特性（四象限）

符号	名称和测试条件	象 限		数值	单位
I _{GT}	触发电流 V _D =12V R _L =100Ω 触发电压	I II III IV	MAX	I、II、III	IV
				≅ 50	≅ 120
V _{GT}	MAX		1.5		V
V _{GD}	不触发电压 Tj=125°C		MIN	0.2	
I _H	维持电流 I _T =0.5A		MAX	60	mA
I _L	擎住电流 I _G =1.2I _{GT}		MAX	60	

			100	mA
dv/dt	断态电压临界上升率 $V_D=2/3V_{DRM}$ $T_j=125^\circ\text{C}$	MIN	500	V/us
(dv/dt) _c	换向电压临界上升率 $T_j=125^\circ\text{C}$	MIN	10	V/us

● 静态参数

符号	名称和测试条件			数值	单位
V_{TM}	通态峰值电压 $I_{TM}=32\text{A}$	$T_j=25^\circ\text{C}$	MAX	1.50	V
V_{T0}	门槛电压	$T_j=125^\circ\text{C}$	MAX	0.87	V
R_d	斜率电阻	$T_j=125^\circ\text{C}$	MAX	14.6	$\text{m}\Omega$
I_{DRM}	断态峰值电流 反向峰值电流	$T_j=25^\circ\text{C}$	MAX	5	μA
I_{RRM}		$T_j=125^\circ\text{C}$		1	mA
$R_{th(j-c)}$	结壳热阻	BTA		2.1	$^\circ\text{C}/\text{W}$
		BTB		1.3	

BTA16, BTB16特性曲线(T0-220)

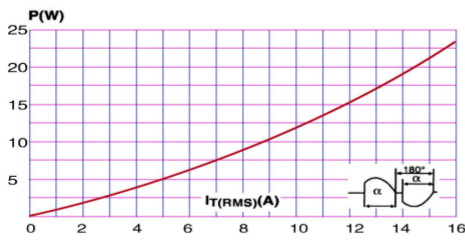

1、功耗与电流曲线 (180°C)

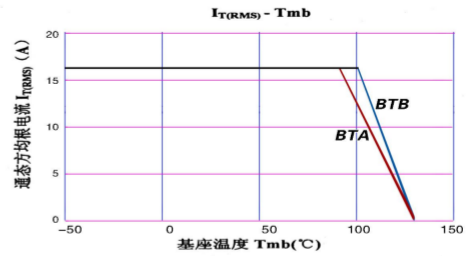

2、壳温与通态方均根电流曲线

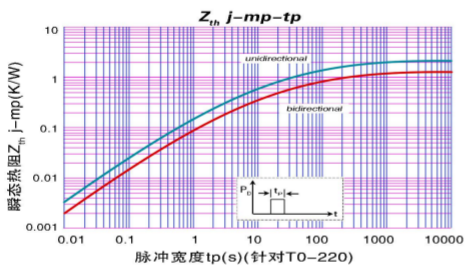

3、瞬态热阻曲线

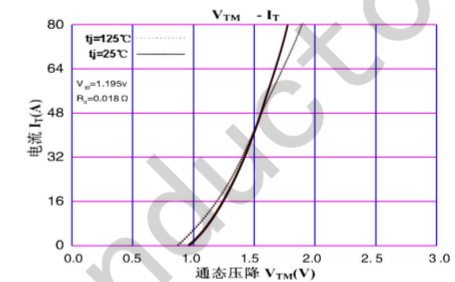

4、通态伏安特性曲线

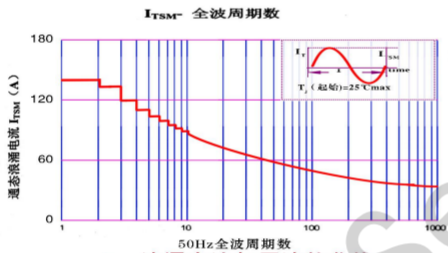

5、浪涌电流与周波数曲线

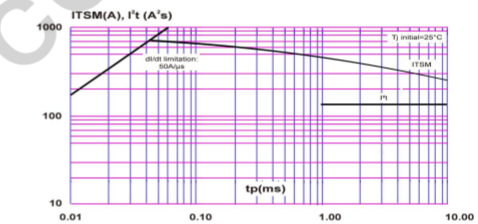

6、 $I_{TSM}-t, I^2t-t$ 曲线

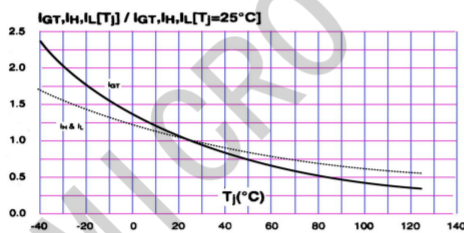

7、门极触发特性曲线

Package Information

TO-220

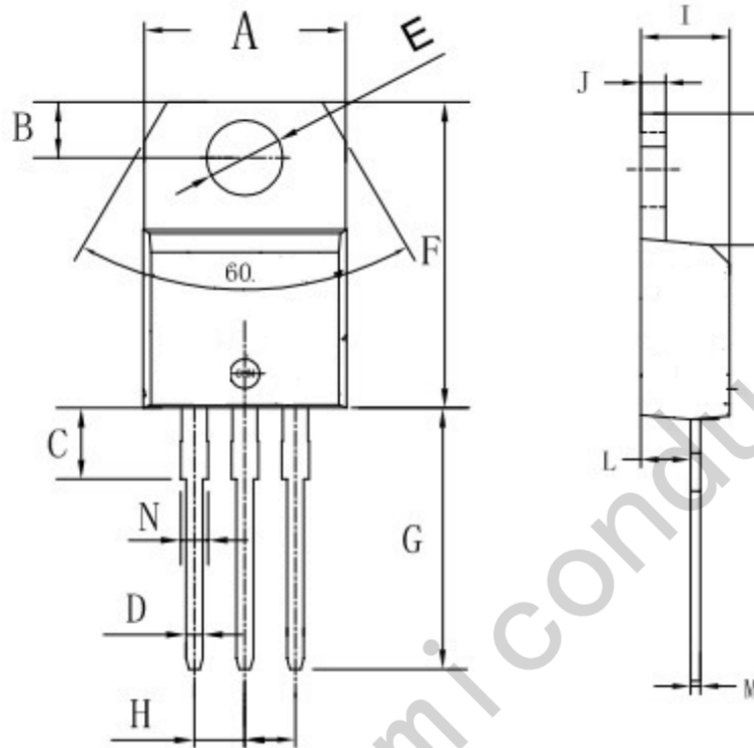

Symbol	Dimensions In Millimeters		Dimensions In Inches	
	Min	Max	Min	Max
A	9.8	10.4	0.385	0.409
B	2.65	3.1	0.104	0.122
C	2.8	4.2	0.110	0.165
D	0.7	0.92	0.027	0.036
E	3.75	3.95	0.147	0.155
F	14.8	16.1	0.582	0.633
G	13.05	13.6	0.513	0.535
H	2.4	2.7	0.094	0.106
I	4.38	4.61	0.172	0.181
J	1.15	1.36	0.045	0.053
K	5.85	6.82	0.230	0.268
L	2.35	2.75	0.092	0.108
M	0.35	0.65	0.013	0.025
N	1.18	1.42	0.046	0.055