

- 封装形式：SIP8
- 工作温度范围：-40°C ~+ 85°C
- 隔离电压：1500VDC
- 2:1 超宽输入电压范围
- 效率最高可达 87%
- 具备输入欠压保护、输出短路保护、过流保护机制
- 应用领域：电力、工控、通信、物联网、汽车等

6W 宽压输入，隔离稳压单路/正负双路输出

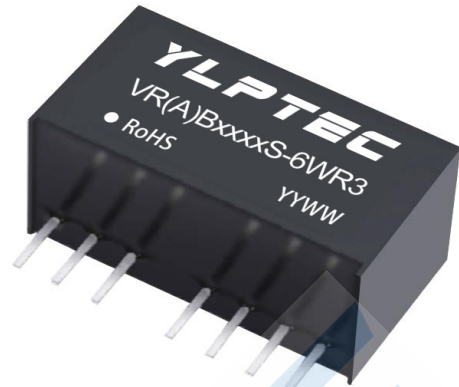

选型列表

产品型号	输入电压 (VDC)		输出		满载效率% (Min,Typ)	最大容性负载 (μF)
	标称值 (范围值)	最大值	输出电压 (VDC)	输出电流 (mA) Max./Min		
VRB0505S-6WR3	5 (4.5-9)	12	5	1000/0	76/78	1000
VRB0512S-6WR3			12	417/0	76/78	470
VRB0515S-6WR3			15	333/0	76/78	220
VRB0524S-6WR3			24	208/0	76/78	100
VRA0505S-6WR3			±5	±500/0	76/78	#500
VRA0512S-6WR3			±12	±208/0	76/78	#220
VRA0515S-6WR3			±15	±167/0	76/78	#100
VRA0524S-6WR3			±24	±104/0	76/78	#50
VRB1203S-6WR3			12 (9-18)	20	3.3	1350/0
VRB1205S-6WR3	5	1200/0			79/81	1000
VRB1209S-6WR3	9	667/0			81/83	470
VRB1212S-6WR3	12	500/0			83/85	470
VRB1215S-6WR3	15	400/0			83/85	220
VRB1224S-6WR3	24	250/0			83/85	100
VRB2403S-6WR3	24 (18-36)	40	3.3	1350/0	77/79	1800
VRB2405S-6WR3			5	1200/0	81/83	1000
VRB2409S-6WR3			9	667/0	83/85	470
VRB2412S-6WR3			12	500/0	85/87	470
VRB2415S-6WR3			15	400/0	86/88	220
VRB2424S-6WR3			24	250/0	86/88	100
VRB4805S-6WR3	48 (36-75)	80	5	1200/0	79/81	1000

#每路输出

输入特性

项目	工作条件	Min.	Typ.	Max.	单位	
输入电流 (满载/空载)	12VDC 标称输入系列, 标称输入电压	3.3V 输出	--	489/12	502/18	mA
		其他输出		625/12	641/18	
	24VDC 标称输入系列, 标称输入电压	3.3V 输出	--	238/5	245/12	
		5V 输出		305/5	313/12	
		其他输出	--	305/10	313/16	
48VDC 标称输入系列, 标称输入电压	--	156/5	160/12			
反射纹波电流		--	50	--		
输入冲击电压	12VDC 标称输入系列	-0.7	--	25	VDC	
	24VDC 标称输入系列	-0.7	--	50		
	48VDC 标称输入系列	-0.7	--	100		
启动电压	12VDC 标称输入系列	--	--	9	VDC	
	24VDC 标称输入系列	--	--	18		
	48VDC 标称输入系列	--	--	36		
输入欠压保护	12VDC 标称输入系列	5.5	6.5	--	VDC	
	24VDC 标称输入系列	12	15.5	--		
	48VDC 标称输入系列	26	30	--		
输入滤波器类型		电容滤波				
热插拔		不支持				
遥控脚 (CTRL)	模块关断	0-0.7V 关断				
	模块开启	悬空或 3.5-12V 开启				

输出特性

项目	工作条件	Min.	Typ.	Max.	单位	
输出电压精度	5%-100%负载	--	±1.0	±2.0	%	
线性调节率	满载, 输入电压从低限到高限	--	±0.5	±1		
负载调节率	5%到 100%负载	--	±0.5	±1.5		
瞬态恢复时间	25%负载阶跃变化	--	0.3	0.5	ms	
瞬态响应偏差		3.3V、5V 输出	--	±5	±8	%
		其他电压输出	--	±3	±5	
温度漂移系数	满载	--	--	±0.03	%/°C	
纹波&噪声	20MHz 带宽, 5% -100%负载	--	50	100	mVp-p	
输出过流保护	输入电压范围	110	160	230	%Io	
短路保护		可持续, 自恢复				

通用特性

项目	工作条件	Min.	Typ.	Max.	单位
绝缘电压	输入-输出, 测试时间 1 分钟, 漏电流小于 1mA	1500	--	--	VDC
绝缘电阻	输入-输出, 绝缘电压 500VDC	1000	--	--	MΩ
隔离电容	输入-输出, 100KHz/0.1V	--	1000	--	pF
工作温度	温度≥85℃降额使用, (见图 1)	-40	--	+85	℃
储存温度		-55	--	+125	
储存湿度	无凝结	5	--	95	%RH
引脚耐焊接温度	焊点距离外壳 1.5mm, 10 秒	--	--	+300	℃
开关频率	满载, 标称输入电压	250	312.5	400	kHz
平均无故障时间 (MTBF)	MIL-HDBK-217F@25℃	1000	--	--	K Hours

物理特性

外壳材料	黑色阻燃耐热塑料 (UL 94V-0 rated)
封装尺寸	22.00*9.50*12.00 mm
重量	4.9g
冷却方式	自然空冷

EMC 特性

EMI	传导骚扰	CISPR32/EN55032 CLASS B (推荐电路见图 3-②)	
	辐射骚扰	CISPR32/EN55032 CLASS B (推荐电路见图 3-②)	
EMS	静电放电	IEC/EN61000-4-2 Contact±4KV	Perf.Criteria B
	辐射抗扰度	IEC/EN61000-4-3 10V/m	Perf.Criteria A
	脉冲群抗扰度	IEC/EN61000-4-4 ±2KV(推荐电路见图 3-①)	Perf.Criteria B
	浪涌抗扰度	IEC/EN61000-4-5 line to line±2KV(推荐电路见图 3-①)	Perf.Criteria B
	传导骚扰抗扰度	IEC/EN61000-4-6 3 Vr.m.s	Perf.Criteria A

产品特性曲线图

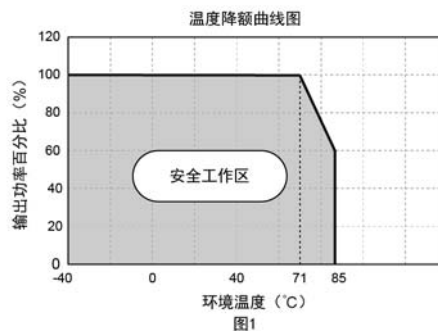

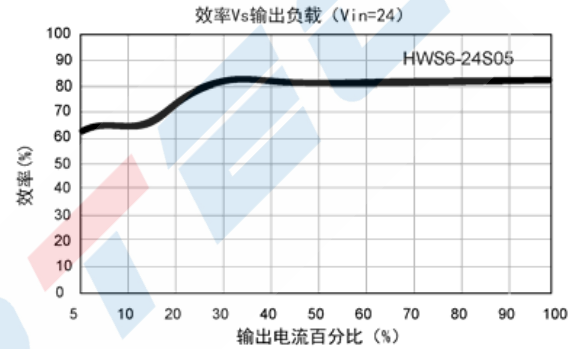
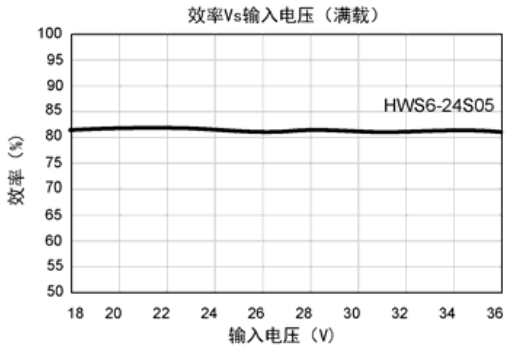
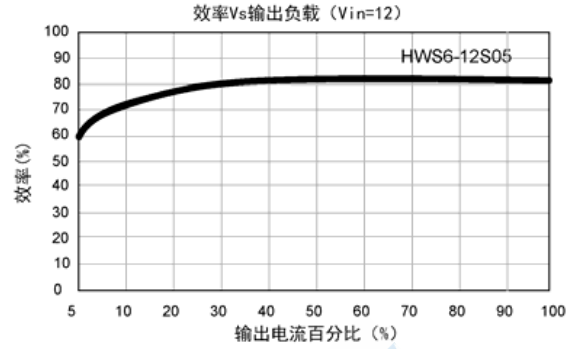
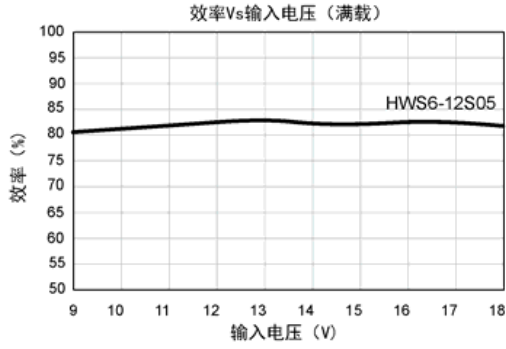

外观尺寸/建议印刷版图

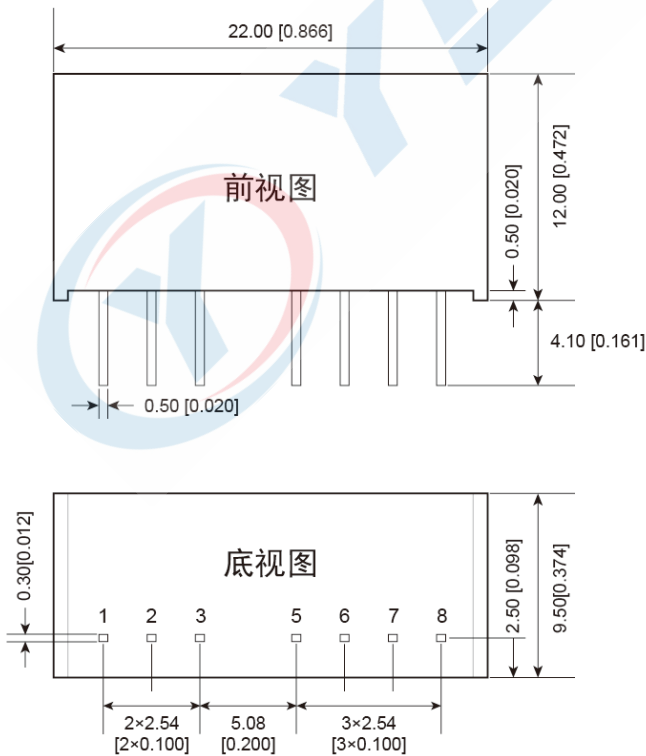

注：  
尺寸单位：mm[inch]  
端子截面公差：±0.10[±0.004]  
未标注之公差：±0.25[±0.010]

引脚	功能 (单路)	功能 (双路)
1	GND	GND
2	Vin	Vin
3	CTRL	CTRL
5	NC	NC
6	+Vo	+Vo
7	-Vo	COM
8	NC	-Vo

### 电路设计

#### 1. 应用电路

所有该系列的 DC/DC 转换器在出厂前，都是按照（图 2）推荐的测试电路进行测试。若要求进一步减少输入输出纹波，可将输入输出外接电容  $C_{in}$ 、 $C_{out}$  加大或选用串联等效阻抗值小的电容，但容值不能大于该产品的最大容性负载。



图 2

$C_{in}(\mu F)$	$C_{out}(\mu F)$
100	22

#### 2. EMC 解决方案——推荐电路

参数说明:

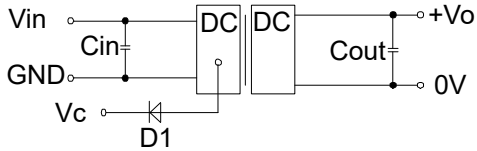

图 3

型号	Vin:12V	Vin:24V
FUSE	根据客户实际输入电流选择	
C0、C4	330uF/35V	330uF/50V
C1、C2	10μF/50V	
LCM1	1.4-1.7mH	
C3	22μF/50V	
CY1、CY2	1nF/400VAC	
D1	LMDL914T1G	

注：图 3 中第①部分用于 EMC 测试；第②部分用于 EMI 滤波，可依据需求选择。

注：

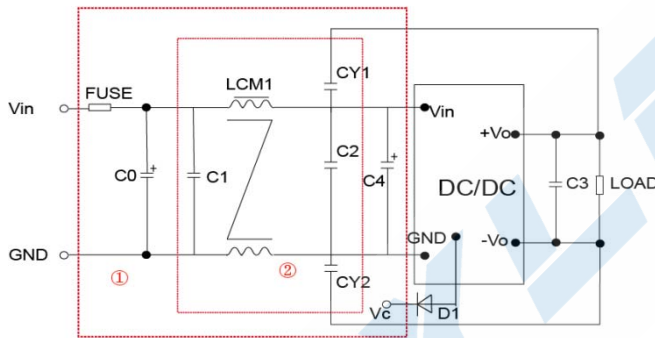
1. 若产品工作于最小要求负载以下，则不能保证产品性能均符合本手册中所有性能指标；
2. 最大容性负载均在输入电压范围、满负载条件下测试；
3. 除特殊说明外，本手册所有指标都在  $T_a=25^\circ C$ ，温度  $<75\%RH$ ，标称输入电压和输出额定负载时测得；
4. 本手册所有指标测试方法均依据本公司企业标准；
5. 我司可提供产品定制，具体需求可直接联系我司技术人员；