

# 产品参数表

规格



## TeSys Deca接触器,3极(3NO),AC-3/AC-3e,<=440V,25A,48VAC,螺钉端子

LC1D25E7C

### 主要信息

产品系列	TeSys Deca
	TeSys Deca
产品类型	接触器
产品短名	LC1D
接触器应用领域	应用于无感或微感负载、电阻炉 应用于功率因数大于等于0.95的交流负载中
使用类别	AC-4 AC-1 AC-3 AC-3e
极数	3P
额定工作电压 [Ue]	电源回路: <= 690 V AC 25...400 Hz 电源回路: <= 300 V DC
额定工作电流 [Ie]	40 A 60 °C) 在...上 <= 440 V AC AC-1 适用 电源回路 25 A 60 °C) 在...上 <= 440 V AC AC-3 适用 电源回路 25 A 60 °C) 在...上 <= 440 V AC AC-3e 适用 电源回路
[Uc] control circuit voltage	48 V AC 50/60 Hz

### 补充信息

电动机功率 (kW)	15 kW 在...上 500 V AC 50/60 Hz (AC-3) 5.5 kW 在...上 220/240 V AC 50/60 Hz (AC-3) 11 kW 在...上 380/400 V AC 50/60 Hz (AC-3) 11 kW 在...上 415/440 V AC 50/60 Hz (AC-3) 15 kW 在...上 660/690 V AC 50/60 Hz (AC-3) 5.5 kW 在...上 400 V AC 50/60 Hz (AC-4) 15 kW 在...上 500 V AC 50/60 Hz (AC-3e) 5.5 kW 在...上 220/240 V AC 50/60 Hz (AC-3e) 11 kW 在...上 380/400 V AC 50/60 Hz (AC-3e) 11 kW 在...上 415/440 V AC 50/60 Hz (AC-3e) 15 kW 在...上 660/690 V AC 50/60 Hz (AC-3e)
型号	LC1D
回路触点类型	3 NO
保护盖	无
约定发热电流 [Ith]	10 A 在...上 <60 °C 适用 信号回路 40 A 在...上 <60 °C 适用 电源回路
额定短时耐受电流 [Icw]	240 A 在...上 <40 °C - 10 s 适用 电源回路 380 A 在...上 <40 °C - 1 s 适用 电源回路 50 A 在...上 <40 °C - 10 分钟 适用 电源回路 120 A 在...上 <40 °C - 1 分钟 适用 电源回路 100 A - 1 s 适用 信号回路 120 A - 500 ms 适用 信号回路 140 A - 100 ms 适用 信号回路
与继电器配合使用的熔丝	10 A gG 适用 信号回路 符合 IEC 60947-5-1

63 A gG 在...上 ≤ 690 V 配合 1 型 适用 电源回路  
40 A gG 在...上 ≤ 690 V 配合 2 型 适用 电源回路

平均阻抗	2 mΩ - lth 40 A 50 Hz 适用 电源回路
额定绝缘电压 [Ui]	电源回路: 690 V 符合 IEC 60947-4-1 信号回路: 690 V 符合 IEC 60947-1
过电压类别	III
污染等级	3
额定冲击耐受电压 [Uimp]	6 kV 符合 IEC 60947
安全可靠等级	B10d = 1369863 次 标称负载的接触器 符合 EN/ISO 13849-1 B10d = 20000000 次 机械负载的接触器 符合 EN/ISO 13849-1
机械寿命	15 Mcycles
电气寿命	1.4 Mcycles 40 A AC-1 Ue条件下 ≤ 440 V 1.6 Mcycles 25 A AC-3 Ue条件下 ≤ 440 V 2 Mcycles 17 A AC-3 Ue条件下 660/690 V 1.6 Mcycles 25 A AC-3e Ue条件下 ≤ 440 V 2 Mcycles 17 A AC-3e Ue条件下 660/690 V
控制回路特性	AC 在...上 50/60 Hz
浪涌抑制模块	无内置浪涌抑制模块
控制电压限额	0.3...0.6 Uc -40...60 °C 释放 50/60 Hz 0.8...1.1 Uc -40...60 °C 运行 50 Hz 0.85...1.1 Uc -40...60 °C 运行 60 Hz
(~50Hz吸合)功耗 (VA)	70 VA 60 Hz 0.75 20 °C) 70 VA 50 Hz 0.75 20 °C)
(~50Hz保持)功耗 (VA)	7.5 VA 60 Hz 0.3 20 °C) 7 VA 50 Hz 0.3 20 °C)
热消散	2...3 W 在...上 50/60 Hz
动作时间	12...22 ms 闭合 4...19 ms 分断
最大操作频率	3600 次/小时 在...上 <60 °C
接线能力	控制回路: 螺栓紧固 1 1...4 mm <sup>2</sup> 电缆选型: 软线 不带箍线端子 控制回路: 螺栓紧固 2 1...4 mm <sup>2</sup> 电缆选型: 软线 不带箍线端子 控制回路: 螺栓紧固 1 1...4 mm <sup>2</sup> 电缆选型: 软线 带箍线端子 控制回路: 螺栓紧固 2 1...2.5 mm <sup>2</sup> 电缆选型: 软线 带箍线端子 控制回路: 螺栓紧固 1 1...4 mm <sup>2</sup> 电缆选型: 硬线 不带箍线端子 控制回路: 螺栓紧固 2 1...4 mm <sup>2</sup> 电缆选型: 硬线 不带箍线端子 电源回路: 螺栓紧固 1 1.5...10 mm <sup>2</sup> 接线片外径Ø: 10 mm 电缆选型: 软线 不带箍线端子 电源回路: 螺栓紧固 2 1.5...6 mm <sup>2</sup> 接线片外径Ø: 10 mm 电缆选型: 软线 不带箍线端子 电源回路: 螺栓紧固 1 1...6 mm <sup>2</sup> 接线片外径Ø: 10 mm 电缆选型: 软线 带箍线端子 电源回路: 螺栓紧固 2 1...4 mm <sup>2</sup> 接线片外径Ø: 10 mm 电缆选型: 软线 带箍线端子 电源回路: 螺栓紧固 1 1.5...6 mm <sup>2</sup> 接线片外径Ø: 10 mm 电缆选型: 硬线 不带箍线端子 电源回路: 螺栓紧固 2 1.5...6 mm <sup>2</sup> 接线片外径Ø: 10 mm 电缆选型: 硬线 不带箍线端子
紧固扭矩	控制回路: 1.7 N.m 通过 螺栓紧固 用螺丝刀 Ø 6 平口 控制回路: 1.7 N.m 通过 螺栓紧固 用螺丝刀 No 2 十字螺丝 电源回路: 2.5 N.m 通过 螺栓紧固 用螺丝刀 Ø 6 平口 电源回路: 2.5 N.m 通过 螺栓紧固 用螺丝刀 No 2 十字螺丝 电源回路: 2.5 N.m 通过 电缆连接器 用螺丝刀 Ø 6 平口 螺丝: M4 电源回路: 2.5 N.m 通过 电缆连接器 用螺丝刀 No 2 十字螺丝 螺丝: M4 电源回路: 2.5 N.m 通过 螺栓紧固 用螺丝刀 pozidriv No 2 控制回路: 1.7 N.m 通过 螺栓紧固 用螺丝刀 pozidriv No 2
辅助触点类型	1 NO + 1 NC  类型 机械连接 1 NO + 1 NC 符合 IEC 60947-5-1 类型 与主触头状态成镜像 1 NC 符合 IEC 60947-4-1
信号回路频率	25...400 Hz
最小开关电压	17 V 适用 信号回路
最小开关电流 [Imin]	5 mA 适用 信号回路
绝缘电阻	> 10 MΩ 适用 信号回路
不重迭时间	1.5 ms 失电 NC及NO触点之间 1.5 ms 得电 NC及NO触点之间
安装方式	导轨安装 底板安装

## 环境

标准	GB 14048.4 IEC 60947-4-1
产品认证	CCC CE UKCA
IP 保护等级	IP2X 前面板 主回路适用 符合 screwed IP2X 前面板 线圈回路适用 符合 screwed
防护措施	TH 符合 IEC 60068-2-30
周围空气温度	-40...60 °C 运行 60...70 °C 有降容 -60...80 °C 存储
工作海拔	3000 m 无
耐火及耐异常高温能力	850 °C 符合 IEC 60695-2-11
抗冲击、震动性能	抗震性能 触头打开 (2 gn (5...300 Hz)) 符合 IEC 60068-2-6 抗震性能 触头闭合状态 (4 gn (5...300 Hz)) 符合 IEC 60068-2-6 抗冲击性能 11 ms 触头闭合状态 (15 gn) 符合 IEC 60068-2-27 抗冲击性能 11 ms 触头打开 (8 gn) 符合 IEC 60068-2-27
高度	85 mm
宽度	45 mm
深度	92 mm
净重	0.37 kg

## 包装单位

Unit Type of Package 1	PCE
Number of Units in Package 1	1
Package 1 Height	5.393 cm
Package 1 Width	8.988 cm
Package 1 Length	10.057 cm
Package 1 Weight	410.0 g
Unit Type of Package 2	S02
Number of Units in Package 2	21
Package 2 Height	15.0 cm
Package 2 Width	30.0 cm
Package 2 Length	40.0 cm
Package 2 Weight	9.15 kg
Unit Type of Package 3	PAL
Number of Units in Package 3	336
Package 3 Height	60.0 cm
Package 3 Width	80.0 cm
Package 3 Length	75.0 cm
Package 3 Weight	146.304 kg

## 可持续性

	Green Premium 产品
REACH法规	<a href="#">REACH 声明</a>
REACH ( 不含 SVHC )	是
欧盟ROHS指令	符合

欧盟ROHS声明

无有毒重金属	是
无汞	是
中国 ROHS 管理办法	<a href="#">中国 ROHS 声明</a>
RoHS 豁免信息	是
环境披露	<a href="#">产品环境文件</a>
流通资料	<a href="#">产品使用寿命终期信息</a>

合同保修

保修单	18 个月
-----	-------

# 产品参数表

# LC1D25E7C

## 尺寸图

LC1D25...D38(3极) LC1DT20...DT40(4极)

控制电路：交流

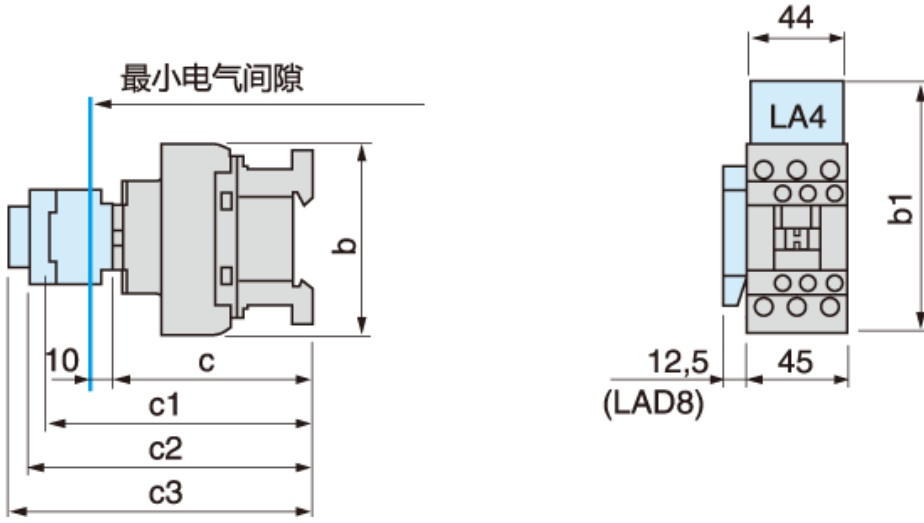

LC1		D09... D18	D25... D38	DT20 & DT25	DT32 & DT40
b	不带附加模块	77	85	85	91
b1	带有 LAD4BB	94	98	98	-
	带有 LA4DP2	110 (1)	114 (1)	114	-
	带有 LA4DF, DT	119 (1)	123 (1)	129	-
	带有 LA4DR, DW, DL	126 (1)	130 (1)	190	-
c	没有外罩或附加模块	84	90	90	97
	带有外罩, 没有附加模块	86	92	92	99
c1	带有 LADN 或 C(2 或 4 触点)	117	123	123	131
c2	没有 LA6DK10, LAD6K10	129	135	135	143
c3	带有 LADT, R, S	137	143	143	151
	带有 LADT, R, S 和密封盖	141	147	147	155

(1) 包括 LAD4BB

# 产品参数表

## 线路图

# LC1D25E7C

### 3极接触器 LC1D09至D95

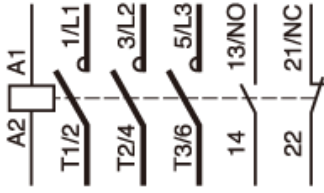

### 正装辅助触点模块 (瞬时辅助触点)

1N/O+1N/C LADN11    2N/O LADN20    2N/C LADN02    2N/O+2N/C LADN22

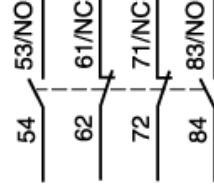
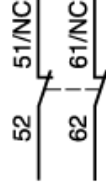
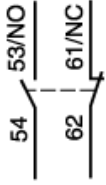

1N/O+3N/C LADN13    4N/O LADN40    4N/C LADN04    3N/O+1N/C LADN31

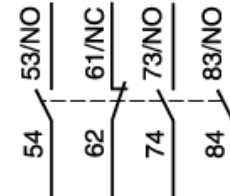
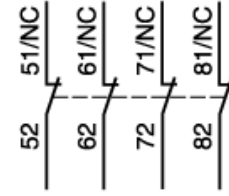
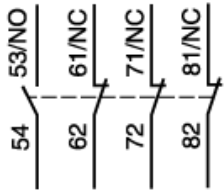

### 侧装辅助触点模块 (瞬时辅助触点)

1N/O+1N/C LAD8N11(1)    2N/O LAD8N20(1)    2N/C LAD8N02(1)

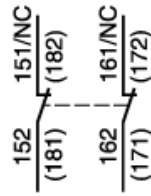

# 产品参数表

## 特性曲线

用于AC-3类别 ( $U_e \leq 440V$ )

# LC1D25E7C

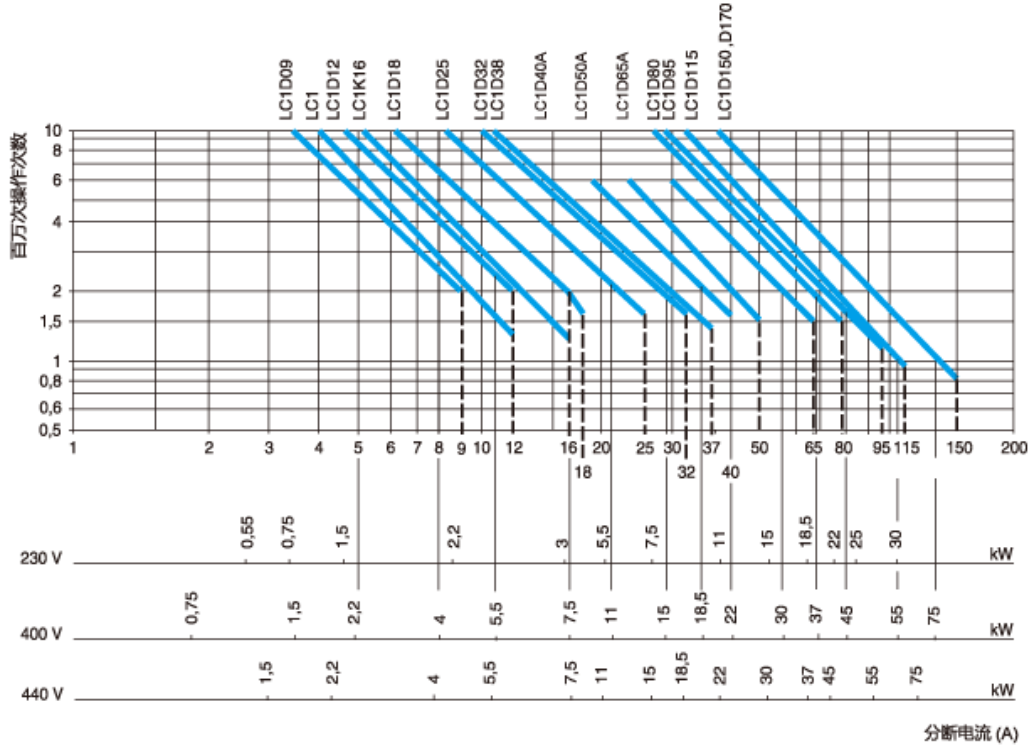

推荐的替代产品