

1W, 定电压输入, 隔离非稳压正负双路/单路输出

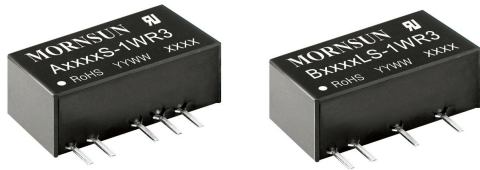

产品特点

- 可持续短路保护
- 空载输入电流低至 8mA
- 工作温度范围: -40°C to +105°C
- 效率高达 81%
- 隔离电压 1500VDC
- 国际标准引脚方式



可持续短路保护



CB Report

RoHS

专利保护

UL 62368-1 EN 62368-1 BS EN 62368-1 IEC 62368-1

A_S-1WR3 & B_LS-1WR3 系列产品是专门针对线路上分布式电源系统中需要产生一组(两组)与输入电源隔离的电源的应用场合而设计的。该产品适用于: 纯数字电路, 一般低频模拟电路, 继电器驱动电路, 数据交换电路等。

选型表

认证	产品型号	输入电压(VDC)	输出		满载效率(%) Min./Typ.	最大容性负载 (µF)*	
		标称值 (范围值)	电压 (VDC)	电流(mA) Max./Min.			
UL/EN/BS EN/IEC	A1203S-1WR3	12 (10.8-13.2)	±3.3	±152/±15	71/75	1200	
	A1205S-1WR3		±5	±100/±10	76/80		
--	A1209S-1WR3		±9	±56/±5	76/80	470	
UL/EN/BS EN/IEC	A1212S-1WR3		±12	±42/±5	77/81	220	
	A1215S-1WR3		±15	±34/±4	77/81		
	A1224S-1WR3		±24	±21/±3	76/80	100	
	B1203LS-1WR3		3.3	303/30	71/75	2400	
	B1205LS-1WR3		5	200/20	76/80		
	B1209LS-1WR3		9	111/12	76/80	1000	
	B1212LS-1WR3		12	83/9	76/80	560	
	B1215LS-1WR3		15	67/7	77/81		
B1224LS-1WR3	24		42/4	77/81	220		
--	A1505S-1WR3	15 (13.5-16.5)	±5	±100/±10	76/80	1200	
	A1509S-1WR3		±9	±56/±5	76/80	470	
UL/EN/BS EN/IEC	A1512S-1WR3		±12	±42/±5	76/80	220	
	A1515S-1WR3		±15	±34/±4	77/81		
--	A1524S-1WR3		±24	±21/±2	77/81	100	
UL/EN/BS EN/IEC	B1505LS-1WR3		5	200/20	76/80	2400	
	B1509LS-1WR3		9	111/12	76/80		
	B1512LS-1WR3		12	83/9	76/80	560	
	B1515LS-1WR3		15	67/7	77/81		
--	B1524LS-1WR3		24	42/5	77/81	220	
UL/EN/BS EN/IEC	A2405S-1WR3		24 (21.6-26.4)	±5	±100/±10	74/80	1200
--	A2409S-1WR3			±9	±56/±5	74/80	470
UL/EN/BS EN/IEC	A2412S-1WR3	±12		±42/±5	75/81	220	
	A2415S-1WR3	±15		±34/±4	73/79		
	A2424S-1WR3	±24		±21/±3	74/80	100	
	B2403LS-1WR3	3.3		303/30	69/75	2400	
	B2405LS-1WR3	5		200/20	73/79		

--	B2407LS-1WR3	24 (21.6-26.4)	7.2	139/13	74/80	1000
UL/EN/BS EN/IEC	B2409LS-1WR3		9	111/12	74/80	1000
	B2412LS-1WR3		12	83/9	75/81	560
	B2415LS-1WR3		15	67/7	75/81	
	B2424LS-1WR3		24	42/4	75/81	220

注：*正负输出两路容性负载一样。

输入特性

项目	工作条件	Min.	Typ.	Max.	单位
输入电流（满载/空载）	12VDC 输入	--	105/8	110/--	mA
	15VDC 输入	--	84/8	88/--	
	24VDC 输入	--	56/8	61/--	
反射纹波电流*		--	15	--	
冲击电压(1sec. max.)	12VDC 输入	-0.7	--	18	VDC
	15VDC 输入	-0.7	--	21	
	24VDC 输入	-0.7	--	30	
输入滤波器类型		电容滤波			
热插拔		不支持			

注：*反射纹波电流测试方法详见《DC-DC（定压）模块电源应用指南》。

输出特性

项目	工作条件	Min.	Typ.	Max.	单位	
输出电压精度		见误差包络曲线图（图1）				
线性调节率	输入电压变化±1%	3.3VDC 输出	--	--	1.5	--
		5VDC/7VDC/9VDC/12VDC /15VDC/24VDC 输出	--	--	1.2	
负载调节率	10% -100% 负载	3.3VDC 输出	--	8	20	%
		5VDC 输出	--	5	15	
		9VDC 输出	--	3	10	
		12VDC 输出	--	3	10	
		15VDC 输出	--	3	10	
纹波&噪声*	20MHz 带宽	3.3VDC/5VDC/7VDC/9VDC /12VDC/15VDC 输出	--	30	75	mVp-p
		24VDC 输出	--	50	100	
			--	±0.02	--	
温度漂移系数	100% 负载	--	±0.02	--	%/°C	
短路保护		可持续，自恢复				

注：*纹波和噪声的测试方法采用平行线测试法，具体操作方法参见《DC-DC（定压）模块电源应用指南》。

通用特性

项目	工作条件	Min.	Typ.	Max.	单位
隔离电压	输入-输出，测试时间 1 分钟，漏电流小于 1mA	1500	--	--	VDC
绝缘电阻	输入-输出，绝缘电压 500VDC	1000	--	--	MΩ
隔离电容	输入-输出，100kHz/0.1V	--	20	--	pF
工作温度	温度 ≥ 100°C 降额使用，（见图 2）	-40	--	105	°C
存储温度		-55	--	125	
工作时外壳温升	Ta=25°C	--	25	--	
引脚耐焊接温度	焊点距离外壳 1.5mm，10 秒	--	--	300	
振动		10-150Hz, 5G, 0.75mm. along X, Y and Z			

存储湿度	无凝结	5	--	95	%RH
开关频率	100% 负载, 标称输入电压	--	260	--	kHz
平均无故障时间(MTBF)	MIL-HDBK-217F@25°C	3500	--	--	k hours

物理特性

外壳材料	黑色阻燃耐热塑料 (UL94V-0)
封装尺寸	19.65 x 6.00 x 10.16mm
重量	2.1g(Typ.)
冷却方式	自然空冷

EMC 特性

EMI	传导骚扰	CISPR32/EN55032 CLASS B
	辐射骚扰	CISPR32/EN55032 CLASS B
EMS	静电放电	IEC/EN61000-4-2 Air ±8kV, Contact ±6kV perf. Criteria B

注: 参照图 4 推荐电路测试。

产品特性曲线



图 1

温度降额曲线

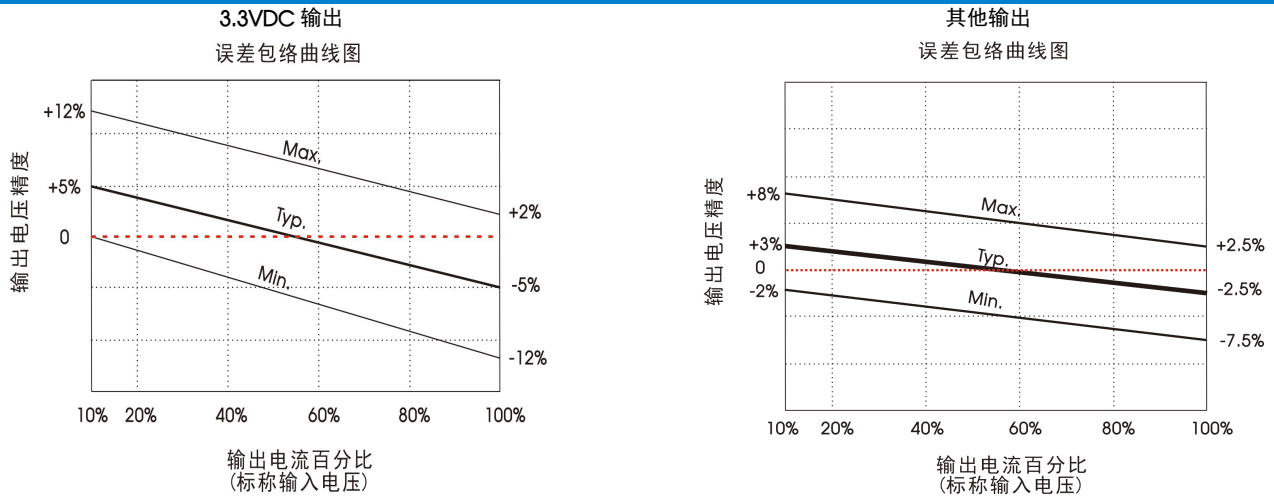

图 2

效率Vs输入电压 (满载)



效率Vs输出负载 (Vin=12V)

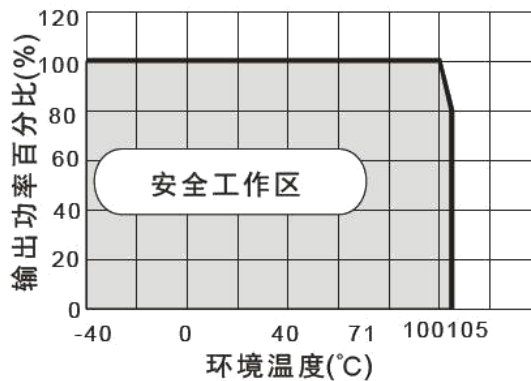
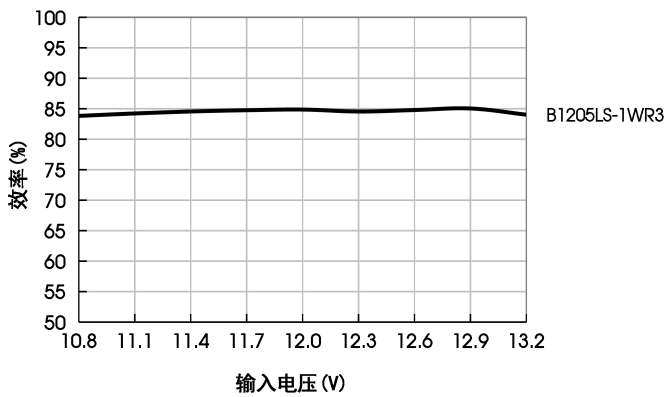
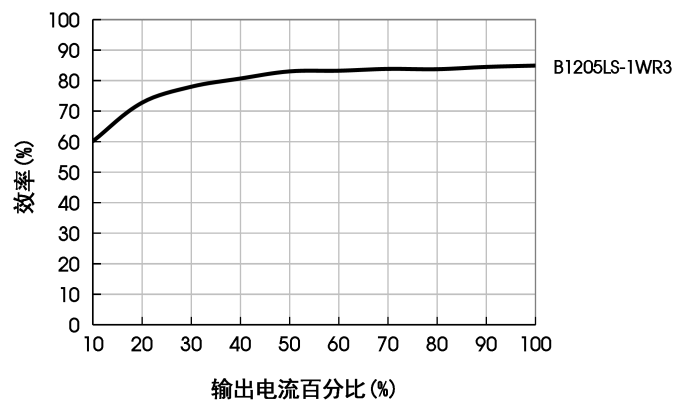

效率Vs输入电压 (满载)

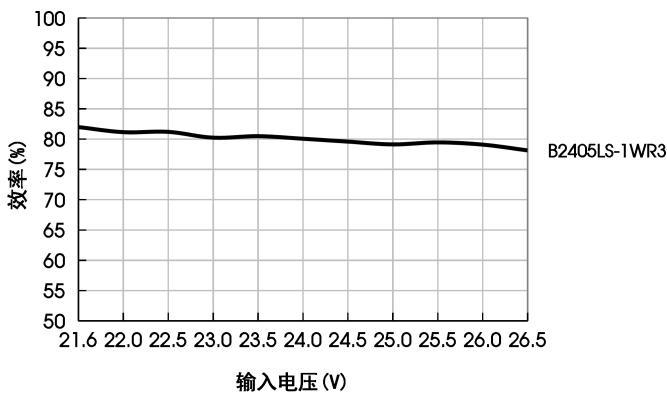

效率Vs输出负载 (Vin=24V)

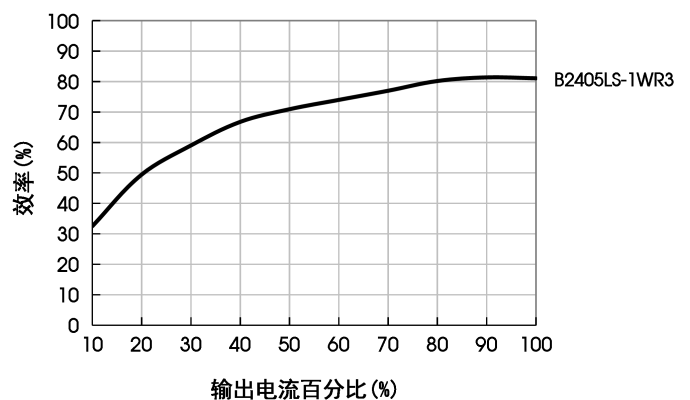

设计参考

1. 典型应用

若要求进一步减少输入输出纹波, 可在输入输出端连接一个电容滤波网络, 应用电路如图 3 所示。

但应注意选用合适的滤波电容。若电容太大, 很可能会造成启动问题。对于每一路输出, 在确保安全可靠工作的条件下, 推荐容性负载值详见表 1。



图 3

推荐容性负载值表 (表 1)

Vin	Cin	单路输出 电压	Cout	双路输出 电压	Cout
12VDC	2.2μF/25V	3.3VDC	10μF/16V	±3.3VDC	4.7μF/16V
15VDC	2.2μF/25V	5VDC	10μF/16V	±5VDC	4.7μF/16V
24VDC	1μF/50V	7.2VDC	2.2μF/16V	±9VDC	1μF/16V
--	--	9VDC	2.2μF/16V	±12VDC	1μF/25V
--	--	12VDC	2.2μF/25V	±15VDC	0.47μF/25V
--	--	15VDC	1μF/25V	±24VDC	0.47μF/50V
		24VDC	1μF/50V	--	--

2. EMC 解决方案——推荐电路

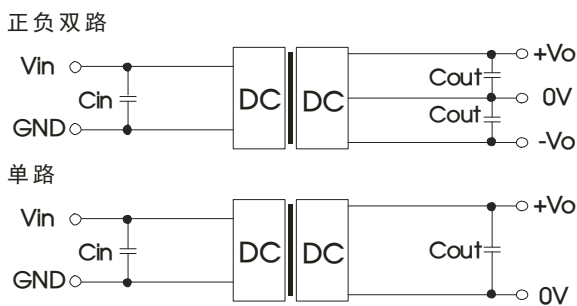
双路

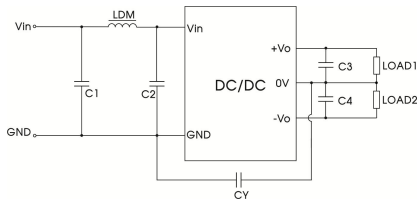

单路



图 4

EMC 推荐电路参数值表 (表 2)

EMI	C1/C2	4.7 μ F /50V
	CY	270pF /2kV
	C3/C4	参考表 1 中 Cout 参数
	LDM	6.8 μ H

3.更多信息, 请参考 DC-DC 应用笔记 www.mornsun.cn

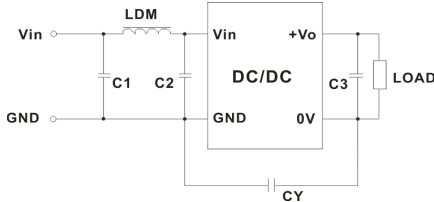
外观尺寸、建议印刷版图

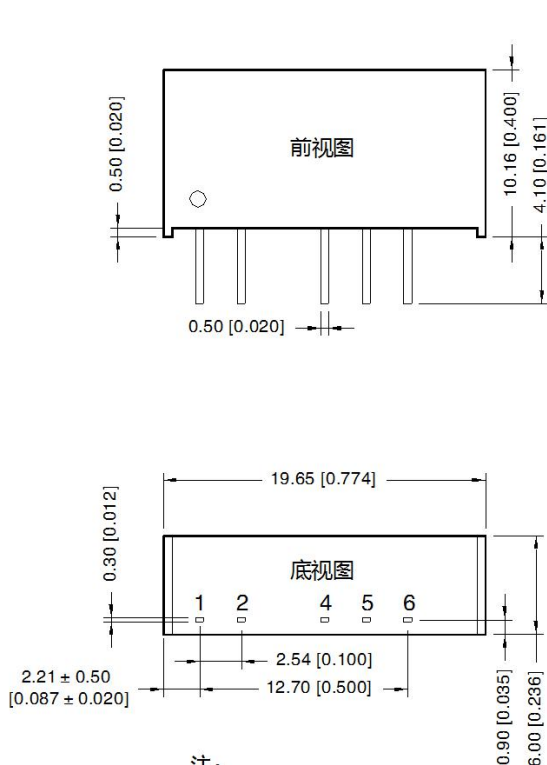

注:
尺寸单位: mm[inch]
端子截面公差: ± 0.10 [± 0.004]
未标注之公差: ± 0.25 [± 0.010]

第三角投影

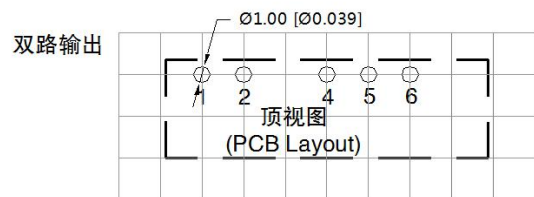

注: 栅格距离 2.54*2.54mm

引脚方式		
引脚	单路	双路
1	Vin	Vin
2	GND	GND
4	0V	-Vo
5	No Pin	0V
6	+Vo	+Vo

注:

1. 包装信息请参见《产品出货包装信息》，包装包编号：58200001；
2. 若产品工作于最小要求负载以下，则不能保证产品性能均符合本手册中所有性能指标；
3. 最大容性负载均在输入电压范围、满负载条件下测试；
4. 除特殊说明外，本手册所有指标都在 $T_a=25^{\circ}\text{C}$ ，湿度 $<75\%\text{RH}$ ，标称输入电压和输出额定负载时测得；
5. 本手册所有指标测试方法均依据本公司企业标准；
6. 我司可提供产品定制，具体情况可直接与我司技术人员联系；
7. 产品涉及法律法规：见“产品特点”、“EMC 特性”；
8. 我司产品报废后需按照 ISO14001 及相关环境法律法规分类存放，并交由有资质的单位处理。

广州金升阳科技有限公司

地址：广东省广州市黄埔区科学城科学大道科汇发展中心科汇一街 5 号

电话：86-20-38601850

传真：86-20-38601272

E-mail: sales@mornsun.cn