

穿墙式插座 - PTSM 0,5/ 4-HH-2,5-THR R32 - 1778641

Please be informed that the data shown in this PDF Document is generated from our Online Catalog. Please find the complete data in the user's documentation. Our General Terms of Use for Downloads are valid (<http://download.phoenixcontact.com>)



印刷线路板壳体，标称工作电流: 6 A，位数: 4，针距: 2.5 mm，颜色: 黑色，触点表面: 锡，安装: THR 焊接

图示产品为3位

优势

- ✓ 设计用于整合到SMT焊接过程中
- ✓ 采用符合IEC 60286-3标准的编带式盘卷包装，支持全自动装配

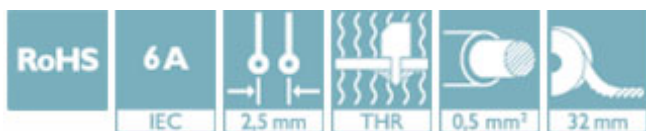

关键商业数据

包装单位	500 STK
最小订货量	500 STK
GTIN	 4 046356 529822
GTIN	4046356529822
海关税则号	8536909000
Sales Key	AACMBA

技术数据

尺寸

长度 [l]	7.5 mm
宽度	11.7 mm
间距	2.5 mm
尺寸a	7.5 mm
宽度 [w]	11.7 mm
高度 [h]	7 mm
结构高度	5 mm
焊针长度	2.1 mm
引脚尺寸	0.6 x 0.6 mm
引脚间距	2.50 mm

穿墙式插座 - PTSM 0,5/ 4-HH-2,5-THR R32 - 1778641

技术数据

尺寸

长度	7.5 mm
----	--------

概述

产品范围	PTSM 0,5/..-HH-THR
绝缘材料组	IIIa
额定电涌电压(III/3)	2.5 kV
额定电涌电压(III/2)	2.5 kV
额定电涌电压(II/2)	2.5 kV
额定电压(III/3)	50 V
额定电压(III/2)	160 V
额定电压(II/2)	160 V
连接符合标准	EN-VDE
额定电流 I_N	6 A
最大负载电流	6 A
绝缘材料	LCP
阻燃等级, 符合UL 94	V0
颜色	黑色
位数	4

标准和规范

连接符合标准	EN-VDE
	UL
阻燃等级, 符合UL 94	V0

Environmental Product Compliance

China RoHS	环保使用期限: 无限期 = EFUP-e
	无超标的有害物质

产品图

穿墙式插座 - PTSM 0,5/ 4-HH-2,5-THR R32 - 1778641

钻孔图

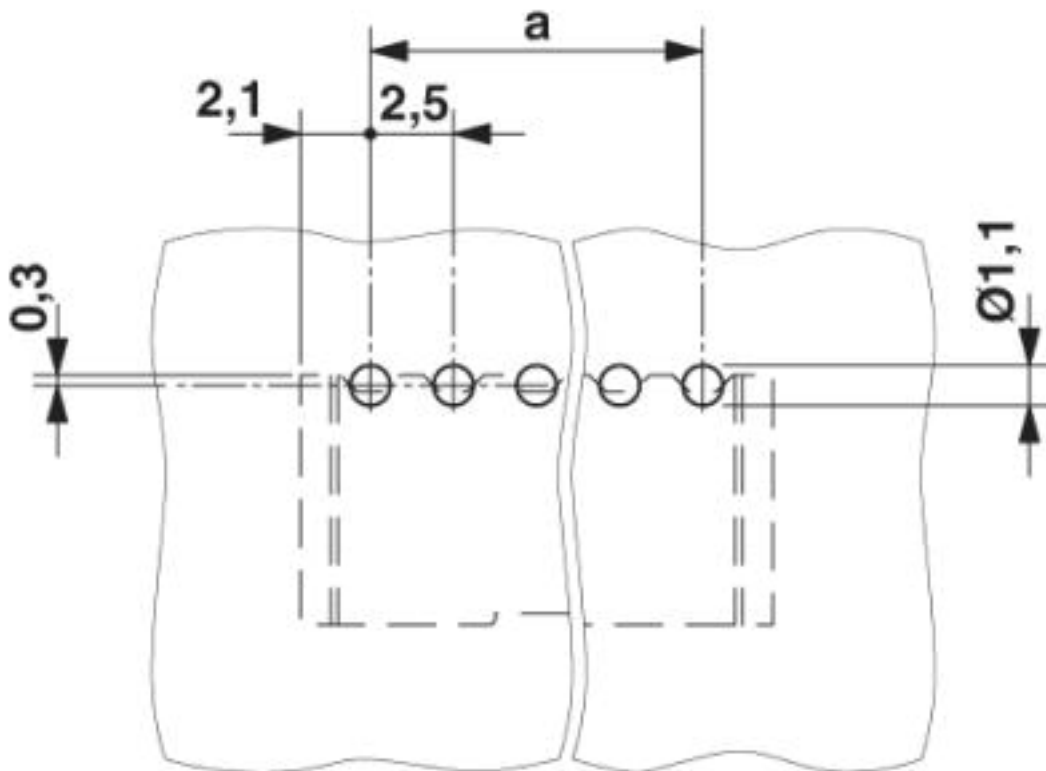

图表

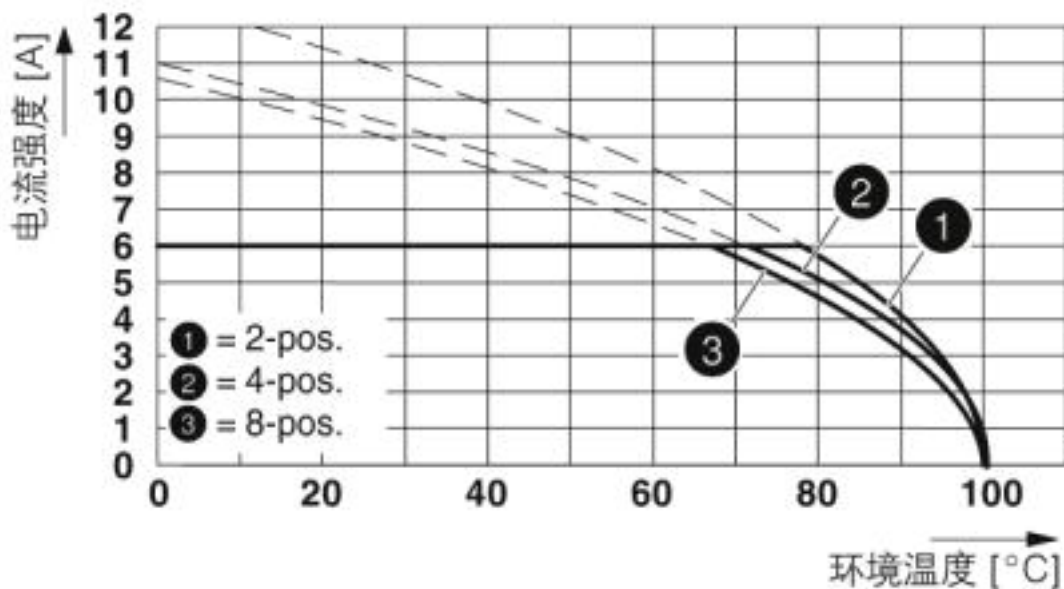

衰减曲线，用于：PTSM 0,5/...-P-2,5，带PTSM 0,5/...-HH-2,5-THR R...

穿墙式插座 - PTSM 0,5/ 4-HH-2,5-THR R32 - 1778641

图表

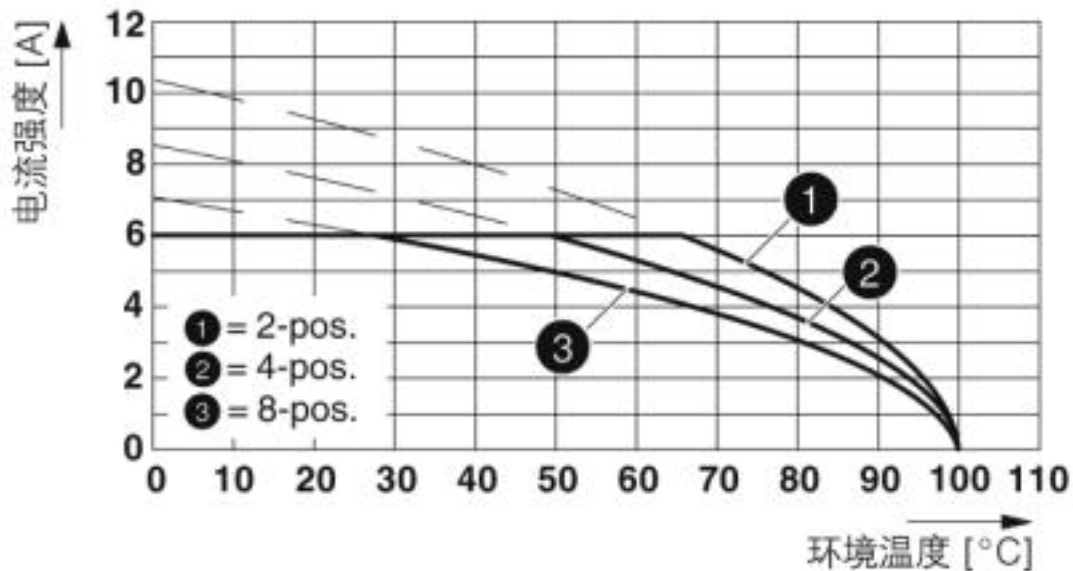

型号：PTSM 0,5/...-HH1-2,5-THR R...，带PTSM 0,5/...-HH-2,5-THR R...

图表

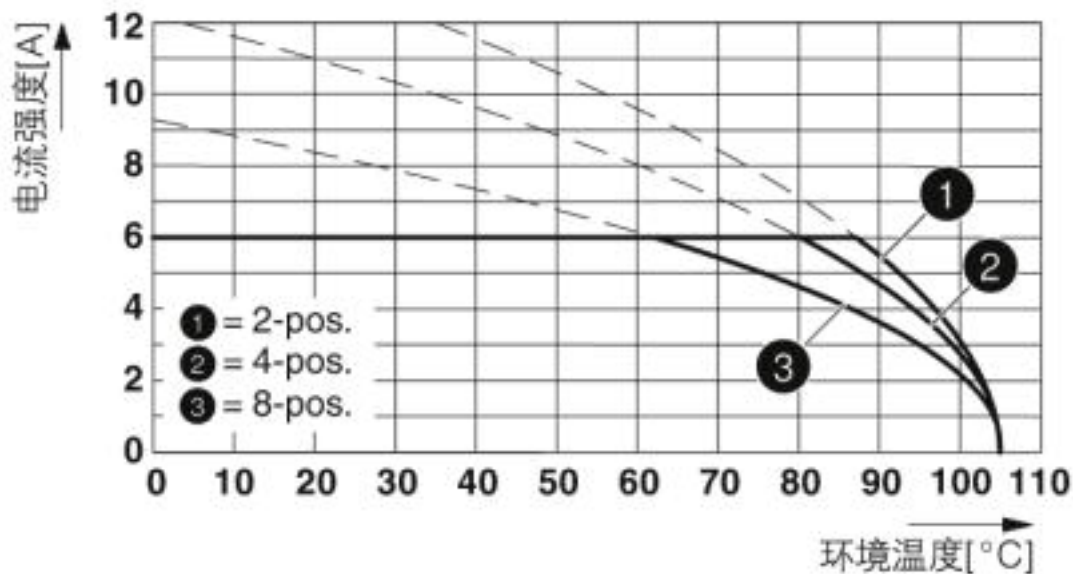

型号：PTCM 0,5/...-PL-2,5 WH，带PTSM 0,5/...-HH-2,5-THR WH R...

穿墙式插座 - PTSM 0,5/ 4-HH-2,5-THR R32 - 1778641

尺寸图

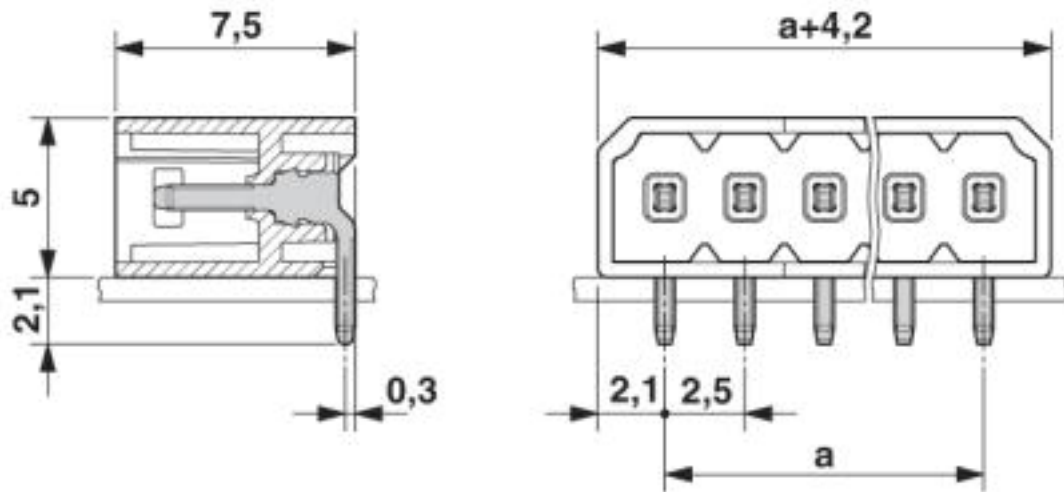

尺寸图

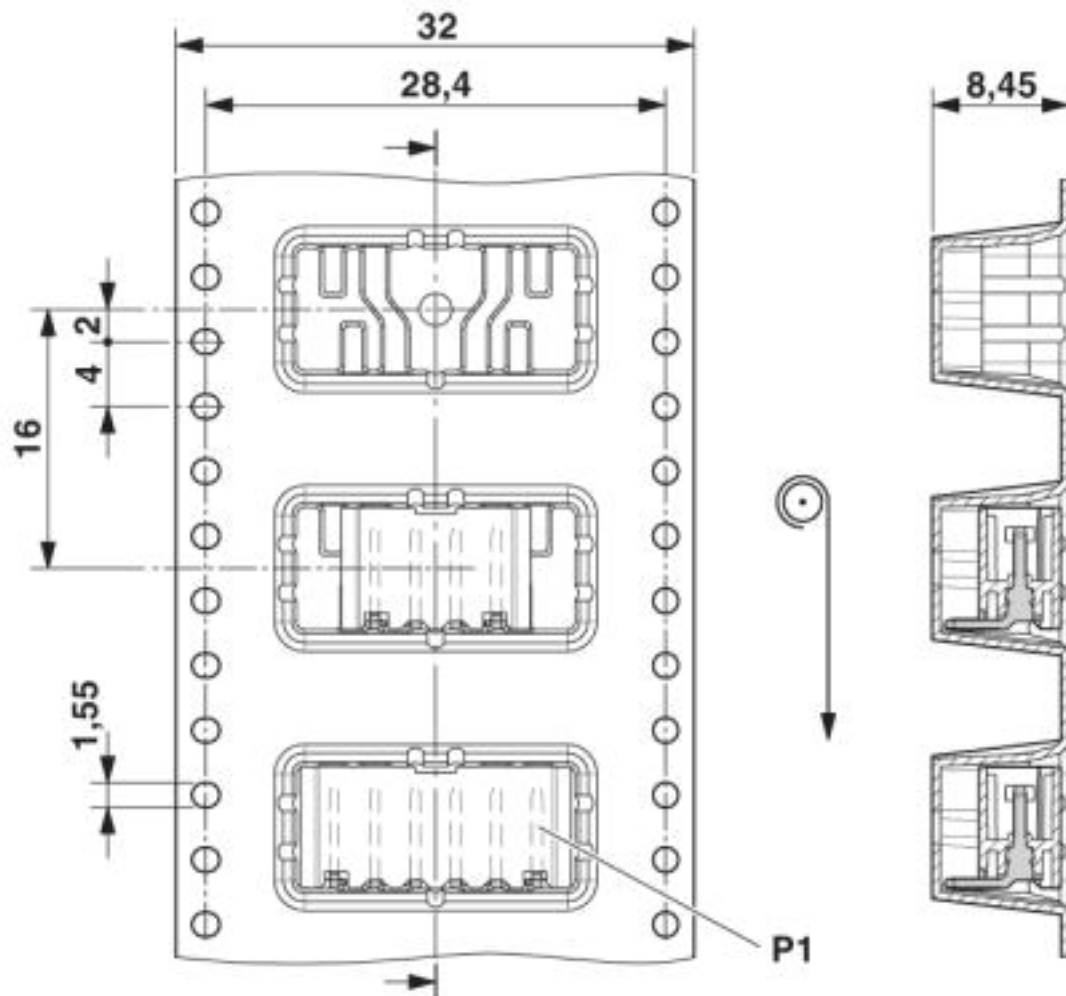

穿墙式插座 - PTSM 0,5/ 4-HH-2,5-THR R32 - 1778641

分类

eCl@ss

eCl@ss 4.0	27260700
eCl@ss 4.1	27260700
eCl@ss 5.0	27260700
eCl@ss 5.1	27260700
eCl@ss 6.0	27260700
eCl@ss 7.0	27440402
eCl@ss 8.0	27440402
eCl@ss 9.0	27440402

ETIM

ETIM 3.0	EC001121
ETIM 4.0	EC002637
ETIM 5.0	EC002637
ETIM 6.0	EC002637
ETIM 7.0	EC002637

UNSPSC

UNSPSC 6.01	30211810
UNSPSC 7.0901	39121409
UNSPSC 11	39121409
UNSPSC 12.01	39121409
UNSPSC 13.2	39121409

认证

认证

认证

UL Recognized / VDE Zeichengenehmigung / EAC / cULus Recognized

防爆认证

认证详情

UL Recognized		http://database.ul.com/cgi-bin/XYV/template/LISEXT/1FRAME/index.htm E118976-20130619
		B
额定电压 UN		150 V
额定电流 IN		5 A

穿墙式插座 - PTSM 0,5/ 4-HH-2,5-THR R32 - 1778641

认证

VDE Zeichengenehmigung		http://www2.vde.com/de/Institut/Online-Service/VDE-gepruefteProdukte/Seiten/Online-Suche.aspx	40048497
额定电压 UN		160 V	
额定电流 IN		6 A	
mm ² /AWG/kcmil		0.14-.5	

EAC		B.01742
-----	--	---------

cULus Recognized		http://database.ul.com/cgi-bin/XYV/template/LISEXT/1FRAME/index.htm	E60425-20110108
		B	
额定电压 UN		150 V	
额定电流 IN		6 A	

附件

其他产品

印刷电路板连接器 - PTSM 0,5/ 4-P-2,5 - 1778858



插拔式连接器，标称工作电流: 6 A，位数: 4，针距: 2.5 mm，接线方式: 直插式弹簧连接，颜色: 黑色，触点表面: 锡

插头 - PTPM 0,2/ 4-P-2,5 - 1780480



穿墙式插座 - PTSM 0,5/ 4-HH-2,5-THR R32 - 1778641

附件

插头 - PTPM 0,4/ 4-P-2,5 - 1780532



插拔式连接器，位数: 4，针距: 2.5 mm，颜色: 黑色

Phoenix Contact 2019 © - all rights reserved
<http://www.phoenixcontact.com>