

TO-220 封装，符合AEC-Q200认证，厚膜和薄膜技术 功率可达35W，热阻3.3°C/W，极好的频率特性

使用厚膜和薄膜两种电阻技术的 TO-220封装功率电阻

相比较厚膜电阻技术，薄膜电阻可以提供更好的温漂和精度。
RNP20S系列产品在10R-51KΩ的阻值范围内使用金属化薄膜电阻技术，不仅可以实现高达35W的功率，而且可以提供50ppm的温漂和1%的阻值精度。本系列在0.02-510KΩ的阻值范围内也可以提供标准厚膜电阻技术。

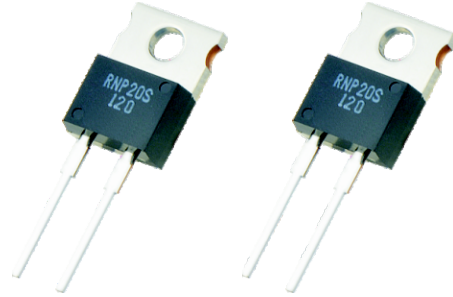

规格和参数												
系列	功率	阻值范围	阻值标准	温漂	可选精度	电阻技术	热阻	绝缘电压	最大工作电流	工作温度	频率特性	
											并联电容	串联电感
RNP20SH	35W	0.02-0.091	E12	±250ppm	±5%	厚膜	3.3°C/W	2000VAC	25A	-55~+175°C	2pF	10nH
RNP20SA	35W	0.1-9.9R	E24	±100ppm	±1%,±5%	厚膜	3.3°C/W	2000VAC	25A	-55~+175°C	2pF	10nH
RNP20SC	35W	10-51K	E24	±50ppm	±1%	薄膜	3.3°C/W	2000VAC	25A	-55~+175°C	2pF	10nH

尺寸单位: mm

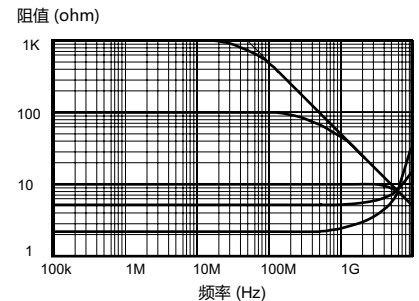
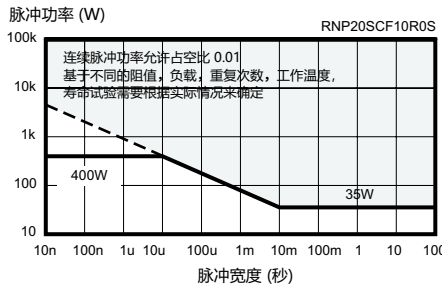
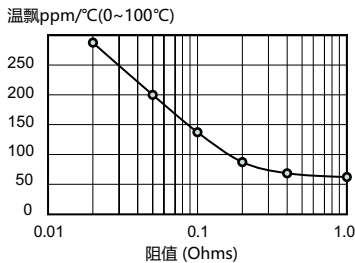
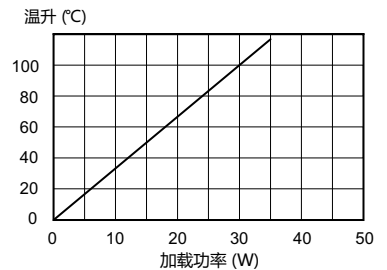
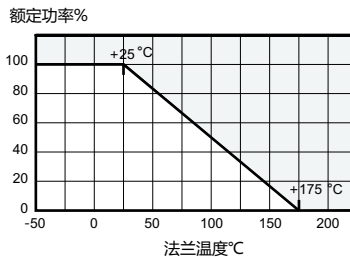
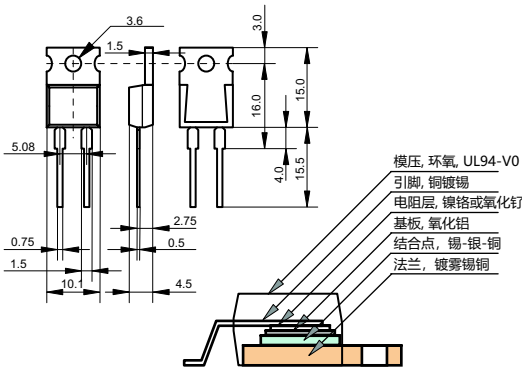

选型表

选型示例: RNP20SCF10R0Q9 (RNP20SC, ±1%, 10R, ±50ppm/°C, 标准品)

