

D2 电测量仪表

6C2、6L2型 42C3、42L6 型固定式直接作用模拟指示电测量仪表

选型指南



产品名称	输入方式	设计序号	类型	量程
6	C	2	A	*
6:6 42:42	C: 直流 L: 交流	2:2 3:3 6:6	A: 电流表 V: 电压表 W: 有功功率表 VAR: 无功功率表 HZ: 频率表 COS: 功率因数表	*: *A(V、Hz、W、var、COS φ) 详见量程参数表



输入方式	类型
直流	电流表、电压表
交流	电流表、电压表、有功功率表、无功功率表、频率表、功率因数表

量程参数表(详细信息请参阅固定式直接作用模拟指示电测量仪表附表汇总)



产品名称	型号	量 程	准确度等级
直流电流表	6C2-A 42C3-A	直接接入50 μA ~ 500 μA	1.5级
		直接接入1mA ~ 500mA	
	6C2-V 42C3-V	直接接入1A ~ 20A	
		经外附分流器接入5A ~ 10kA	
直流电压表	6L2-A 42L6-A	直接接入3V ~ 600V	1.5级
		经外附电阻接入750V ~ 1.5kV	
交流电流表	6L2-V 42L6-V	直接接入0.1A ~ 50A	1.5级
		经次级为5A电流互感器接入5A /5A ~ 10kA /5A	
交流电压表	6L2-Hz 42L6-Hz	直接接入3V ~ 600V	1.0级
		经次级为100V电压互感器接入380V/100V ~ 380kV/100V	
频率表	6L2-W 42L6-W	45Hz ~ 55Hz 55Hz ~ 65Hz 45Hz ~ 65Hz	2.5级
		100V 220V 380V	
有功功率表	6L2-var 42L6-var	直接接入电压100V 220V 380V	2.5级
		经次级为100V电压互感器接入电压380V/100V ~ 380kV/100V	
无功功率表	6L2-COS φ 42L6-COS φ	直接接入电流5A	2.5级
		经次级为5A电流互感器接入电流5A /5A ~ 10kA /5A	
三相功率 因数表	6L2-COS φ 42L6-COS φ	0.5 (超前) ~ 1 ~ 0.5 (滞后)	2.5级
		100V/5A 220V/5A 380V/5A	



备注:直流电流表中, 6C4型的直接接入电流范围为1A~10A, 6C2型与42C3型的直接接入电流范围为1A~20A

订货示例:

如客户需要42型指针板表, 输入方式为交流, 类型为电流表, 则相对应的订货编码为: 42L6A*

产品特征

- 显示被测量的变化趋势、读数方便
- 功率表和功率因数表不需配用外附变换器
- 采用螺栓紧固式安装方式
- 采用夹持式安装方式

D2 电测量仪表

6C2、6L2型 42C3、42L6 型固定式直接作用模拟指示电测量仪表

技术参数

国际标准	IEC 51-1~9
国家标准	GB/T 7676.1~9
行业标准	JB/T 9281、JB/T 9282
耐压测试	频率50Hz、电压2000V、持续时间1min
耐受机械冲击	最大加速度为147m/s ²
响应时间	≤4s
指针偏转角度	90°

附件

- FL2型固定式定值分流器,用于扩大直流表的测量范围,其额定电压降为75mV

外形及安装尺寸(mm)

- 6C2-A、V和6L2-A、V外形及安装尺寸(mm)

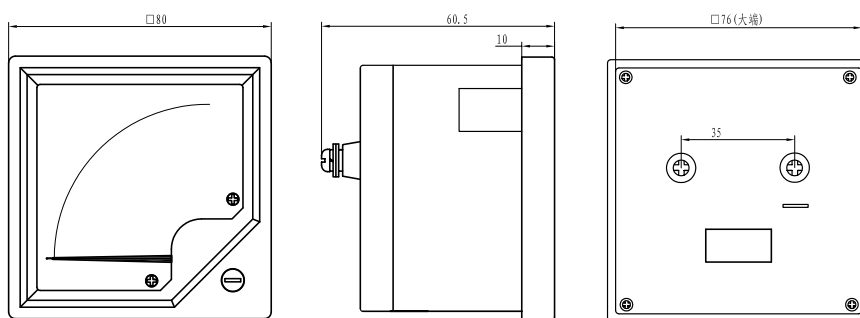

- 42C3-A、V和42L6-A、V、Hz外形及安装尺寸(mm)

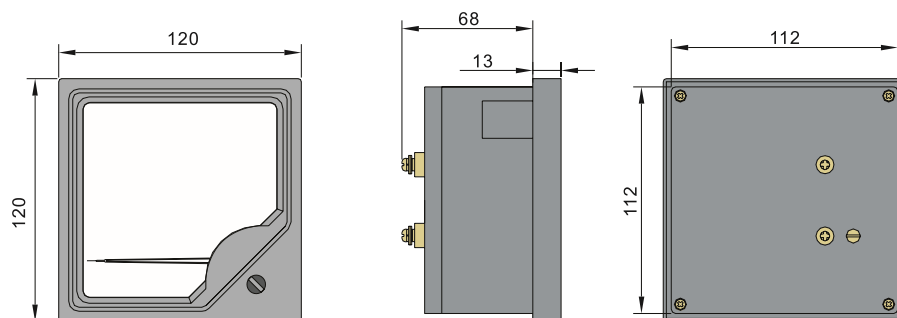

D2 电测量仪表

6C2、6L2型 42C3、42L6 型固定式直接作用模拟指示电测量仪表

■ 6L2-W、var外形及安装尺寸(mm)

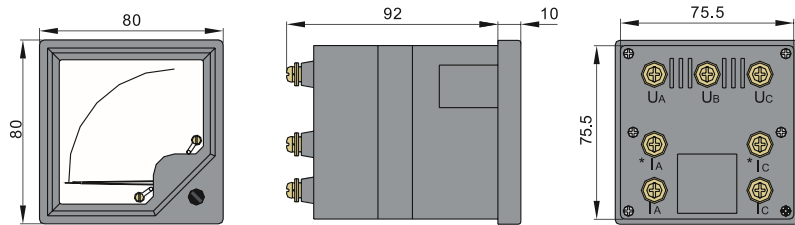

■ 42L6-W、var外形及安装尺寸(mm)

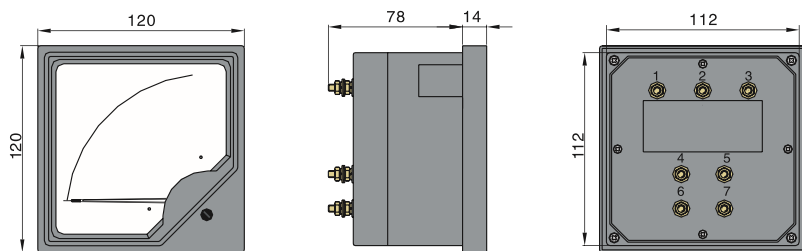

■ 6L2-COS Φ 外形及安装尺寸(mm)

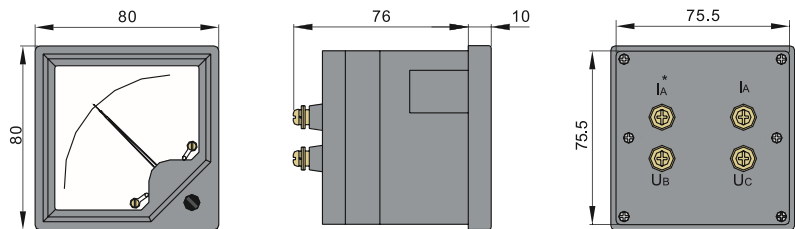

■ 42L6-COS Φ 外形及安装尺寸(mm)

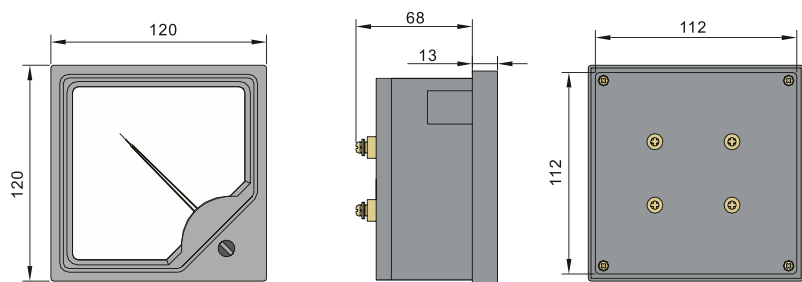

D2 电测量仪表

6C2、6L2型 42C3、42L6 型固定式直接作用模拟指示电测量仪表

接线图

■ 6C2-A、V接线图

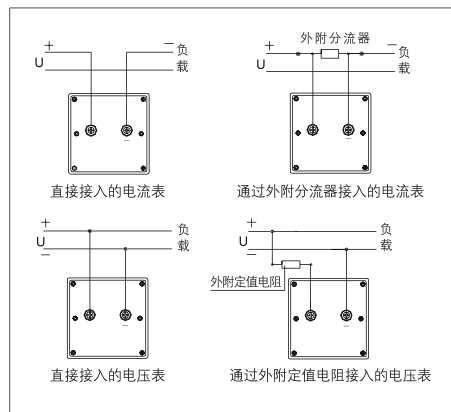

■ 42C3-A、V接线图

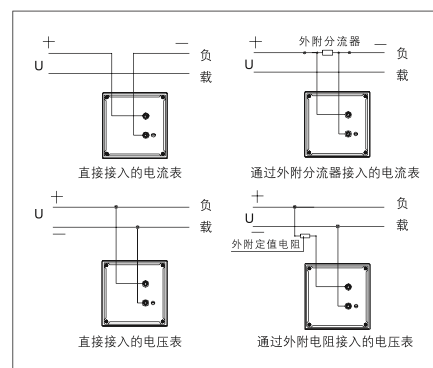

■ 6L2-A、V接线图

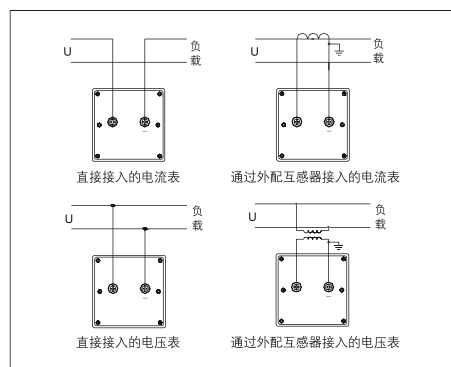

■ 42L6-A、V接线图

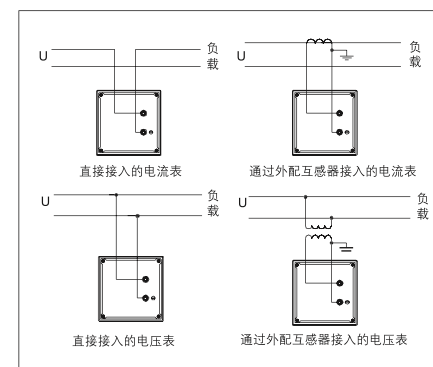

■ 6L2-Hz接线图

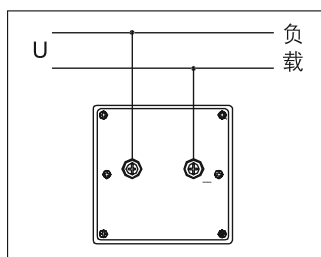

■ 42L6-Hz接线图

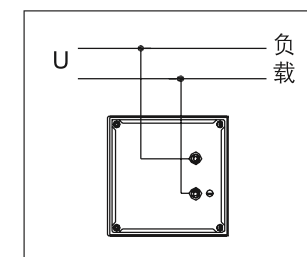

D2 电测量仪表

6C2、6L2型 42C3、42L6 型固定式直接作用模拟指示电测量仪表

■ 6L2-W、var接线图

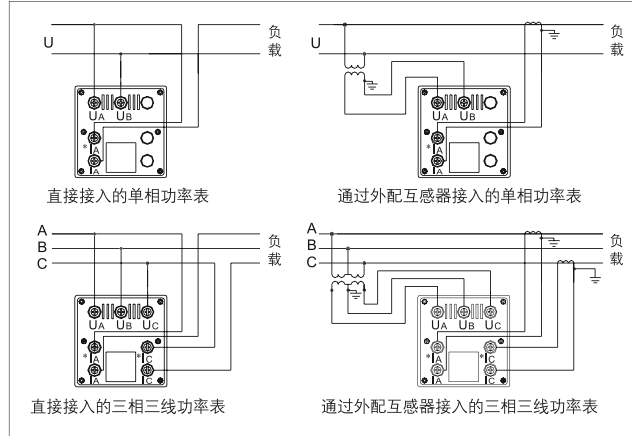

注：带*标记的端子为电流进线端

■ 42L6-W、var接线图

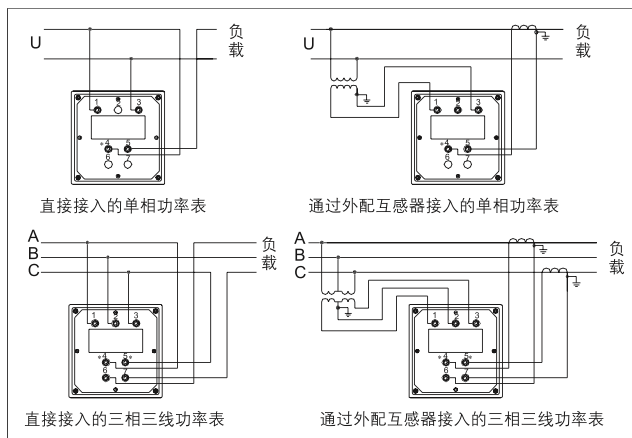

注：带*标记的端子为电流进线端

■ 6L2-COS Φ 接线图

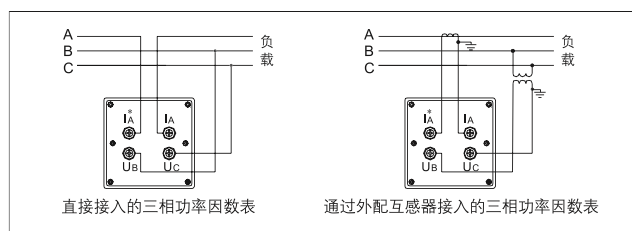

注：带*标记的端子为电流进线端

■ 42L6-COS Φ 接线图

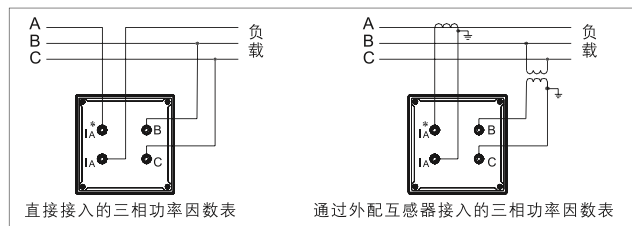

注：带*标记的端子为电流进线端