

特性

- 介质耐压可达2000VAC，绝缘电阻1000MΩ
- PCB式、螺钉式、导轨式安装形式可供选择
- 带手指保护功能插座可供选择
- 多款插入式模块可供选择，实现通电指示、线路保护等功能
- 可选用配件：卡簧、标识板、插入式模块
- 适用继电器型号：HF18FF、HF18FH
- 环保产品 (符合RoHS)

订货标记示例

	18FF	-2Z	-C1
继电器插座型号			
触点形式	2Z: 二组转换; 3Z: 三组转换; 4Z: 四组转换		
引出端和安装形式	A2: 印制板式引出端、印制板式安装 C1: 螺钉式引出端、导轨式或螺钉式安装, 不带手指保护结构 C2/C4/C5/C8: 螺钉式引出端、导轨式或螺钉式安装, 带手指保护结构 C9: 无螺纹引出端、导轨式安装, 带手指保护结构		

性能参数

插座型号	额定电压	额定电流	环境温度	介质耐压min.	螺钉扭矩	剥露导线长度	重量
18FF-2Z-A2	250VAC	7A	-40℃ ~ 70℃	2000VAC	—	—	约8g
18FF-2Z-C1	250VAC	7A	-40℃ ~ 70℃	2000VAC	0.8N·m	7mm	约35g
18FF-2Z-C2	250VAC	7A	-40℃ ~ 70℃	2000VAC	0.8N·m	7mm	约36g
18FF-2Z-C4	250VAC	7A	-40℃ ~ 70℃	2000VAC	0.6N·m	7mm	约53g
18FF-2Z-C5	250VAC	7A	-40℃ ~ 70℃	2000VAC	0.6N·m	7mm	约64g
18FF-2Z-C8	250VAC	7A	-40℃ ~ 70℃	2000VAC	0.6N·m	7mm	约41g
18FF-2Z-C9	250VAC	7A	-40℃ ~ 70℃	2000VAC	—	7mm	约70g
18FF-3Z-C4	250VAC	7A*	-40℃ ~ 70℃	2000VAC	0.6N·m	7mm	约59g
18FF-3Z-C5	250VAC	7A*	-40℃ ~ 70℃	2000VAC	0.6N·m	7mm	约71g
18FF-4Z-A2	250VAC	7A*	-40℃ ~ 70℃	2000VAC	—	—	约8g
18FF-4Z-C1	250VAC	7A*	-40℃ ~ 70℃	2000VAC	0.8N·m	7mm	约58g
18FF-4Z-C2	250VAC	7A*	-40℃ ~ 70℃	2000VAC	0.8N·m	7mm	约59g
18FF-4Z-C4	250VAC	7A*	-40℃ ~ 70℃	2000VAC	0.6N·m	7mm	约64g
18FF-4Z-C5	250VAC	7A*	-40℃ ~ 70℃	2000VAC	0.6N·m	7mm	约76g
18FF-4Z-C8	250VAC	7A*	-40℃ ~ 70℃	2000VAC	0.6N·m	7mm	约51g
18FF-4Z-C9	250VAC	7A*	-40℃ ~ 70℃	2000VAC	—	7mm	约81g
18FZ-2Z-C2	250VAC	7A	-40℃ ~ 70℃	2000VAC	0.8N·m	7mm	约30g
18FZ-4Z-C2	250VAC	5A	-40℃ ~ 70℃	2000VAC	0.8N·m	7mm	约44g
18FF-2Z-C1(734)	250VAC	12A	-40℃ ~ 70℃	2000VAC	0.8N·m	7mm	约35g
18FF-2Z-C2(734)	250VAC	12A	-40℃ ~ 70℃	2000VAC	0.8N·m	7mm	约36g
18FF-2Z-C4(734)	250VAC	12A	-40℃ ~ 70℃	2000VAC	0.6N·m	7mm	约53g
18FF-2Z-C5(734)	250VAC	12A	-40℃ ~ 70℃	2000VAC	0.6N·m	7mm	约64g
18FF-3Z-C5(734)	250VAC	10A	-40℃ ~ 70℃	2000VAC	0.6N·m	7mm	约71g









性能参数

插座型号	额定电压	额定电流	环境温度	介质耐压min.	螺钉扭矩	剥露导线长度	重量
18FZ-2Z-C2	250VAC	7A	-40°C ~ 70°C	2000VAC	0.6N·m	7mm	约30g
18FZ-4Z-C2	250VAC	7A	-40°C ~ 70°C	2000VAC	0.6N·m	7mm	约44g

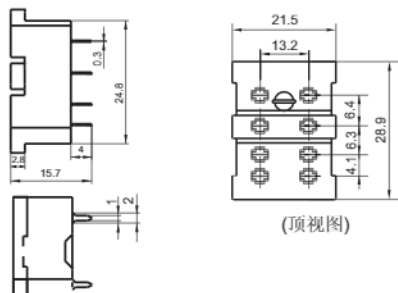
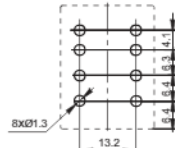
备注：“*”的插座型号，各组电流总和不得超过20A。

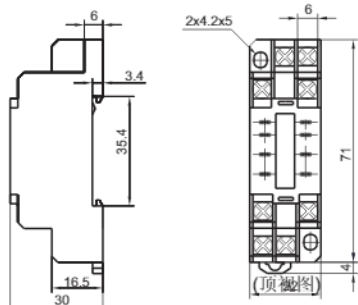
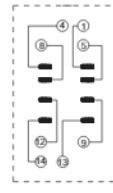

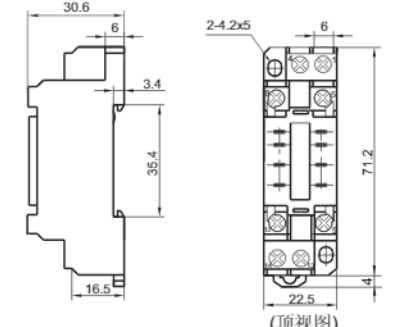
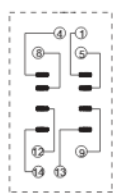

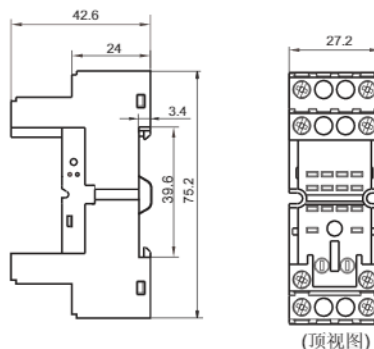
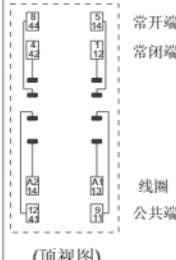
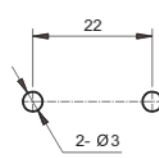

外形图、接线图、安装孔尺寸

单位: mm

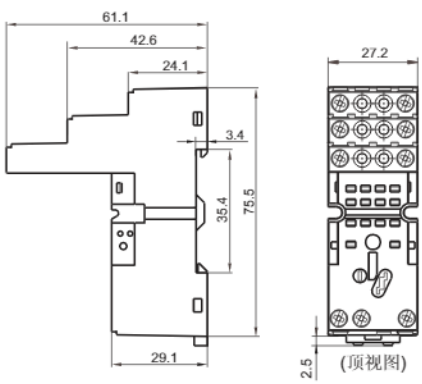
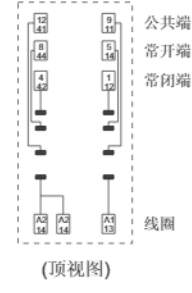
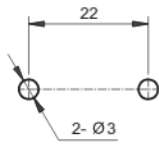
插座	外形尺寸	接线图	安装孔尺寸	可选配件
<p>18FF-2Z-A2</p>  <p>印制板式引出端、 印制板式安装 适用于两组的继电器产品</p>	 <p>(顶视图)</p>			<p>金属卡簧 18FF-H1</p>
<p>18FF-2Z-C1 18FF-2Z-C1(734)</p>  <p>螺钉式引出端、 导轨式或螺钉式安装 不带手指保护结构 适用于两组的继电器产品</p>	 <p>(顶视图)</p>	 <p>(顶视图)</p>		<p>金属卡簧 18FF-H2 (成对配合使用) 18FF-H3</p>
<p>18FF-2Z-C2 18FF-2Z-C2(734)</p>  <p>螺钉式引出端、 导轨式或螺钉式安装、 带手指保护结构 适用于两组的继电器产品</p>	 <p>(顶视图)</p>	 <p>(顶视图)</p>		<p>*金属卡簧 18FF-H2 (成对配合使用) 18FF-H3</p>
<p>18FF-2Z-C4 18FF-2Z-C4(734)</p>  <p>螺钉式引出端、 导轨式或螺钉式安装、 带手指保护结构 适用于两组的继电器产品</p>	 <p>(顶视图)</p>	 <p>(顶视图)</p>		<p>*塑料卡簧 18FF-H4 *金属卡簧 18FF-H5 *插入式模块 HFAA ~ HFHU 标识板 18FF-M1</p>

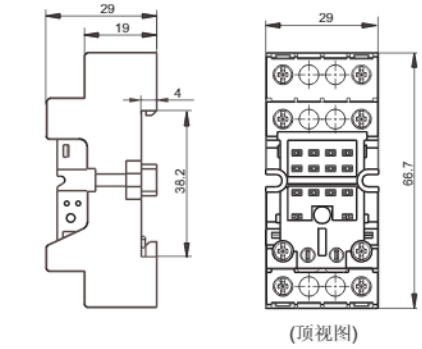
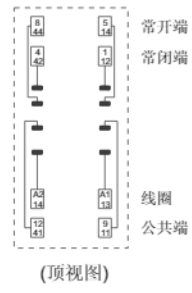
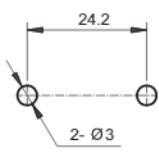

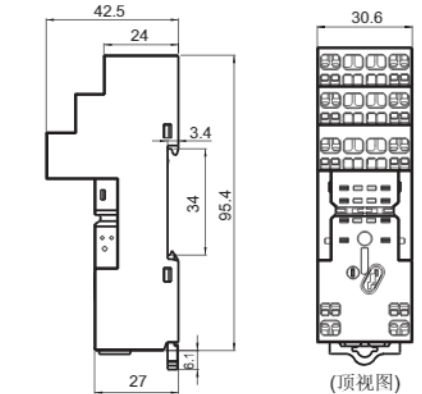
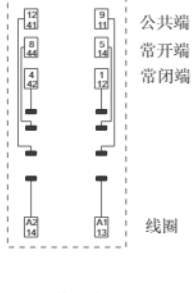

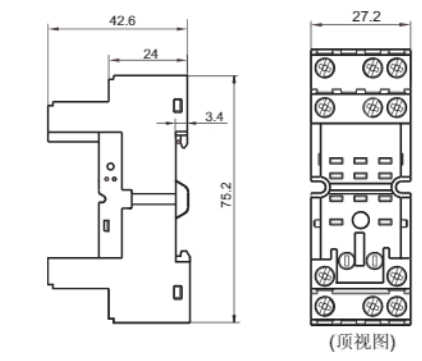
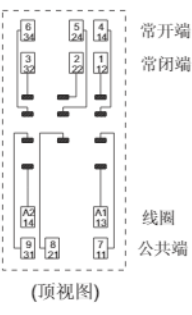
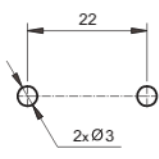

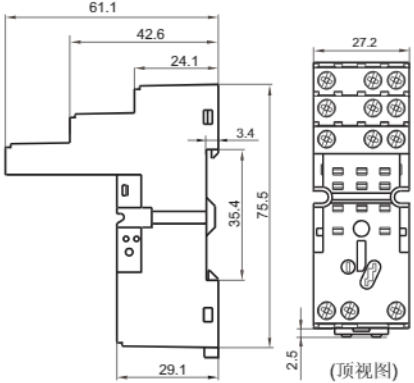
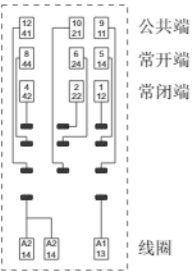
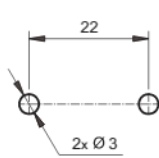

外形图、接线图、安装孔尺寸

单位: mm

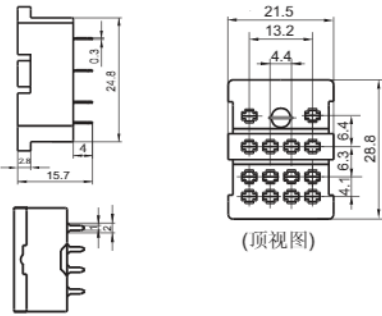
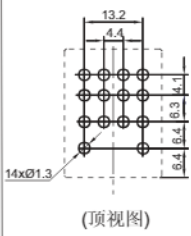
插座	外形尺寸	接线图	安装孔尺寸	可选配件
<p>18FF-2Z-C5 18FF-2Z-C5(734)</p>  <p>螺钉式引出端、 导轨式或螺钉式安装、 带手指保护结构 适用于两组的继电器产品</p>	 <p>(顶视图)</p>	 <p>(顶视图)</p>		<p>*塑料卡簧 18FF-H4</p> <p>*金属卡簧 18FF-H5</p> <p>*插入式模块 HFAA ~ HFHU</p> <p>标识板 18FF-M1</p>
<p>18FF-2Z-C8</p>  <p>螺钉式引出端、 导轨式或螺钉式安装、 带手指保护结构 适用于两组的继电器产品</p>	 <p>(顶视图)</p>	 <p>(顶视图)</p>		<p>*金属卡簧 18FF-H5</p> <p>*塑料卡簧 18FF-H4</p> <p>*插入式模块 HFAA ~ HFHU</p> <p>标识板 18FF-M3</p>
<p>18FF-2Z-C9</p>  <p>弹簧式引出端、 导轨式安装、 带手指保护结构 适用于两组的继电器产品</p>	 <p>(顶视图)</p>	 <p>(顶视图)</p>		<p>塑料卡簧 18FF-H4</p> <p>金属卡簧 18FF-H5</p> <p>插入式模块 HFAA ~ HFHU*</p> <p>标识板 18FF-M3</p>
<p>18FF-3Z-C4</p>  <p>螺钉式引出端、 导轨式或螺钉式安装、 带手指保护结构 适用于三组的继电器产品</p>	 <p>(顶视图)</p>	 <p>(顶视图)</p>		<p>塑料卡簧 18FF-H4</p> <p>金属卡簧 18FF-H5</p> <p>标识板 18FF-M1</p> <p>插入式模块 HFAA ~ HFHU*</p>

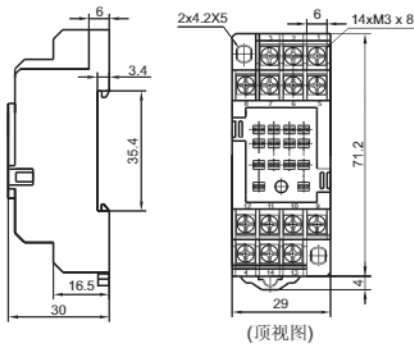
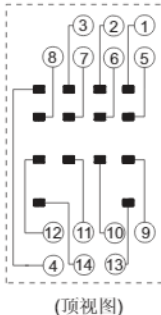

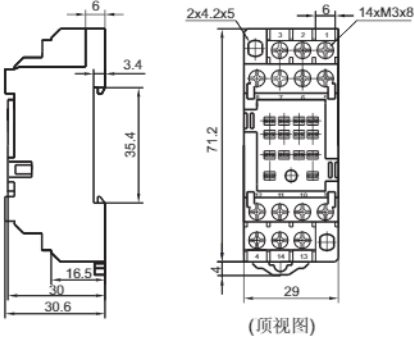
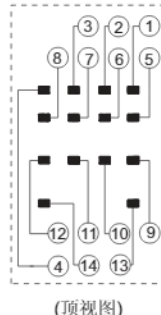



外形图、接线图、安装孔尺寸

单位: mm

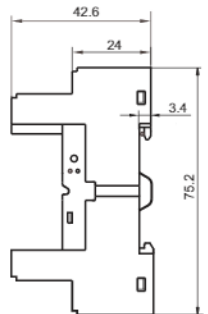
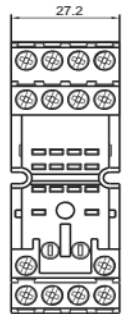
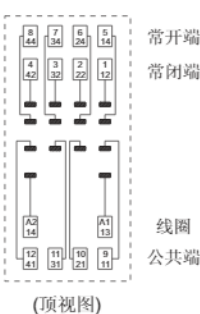
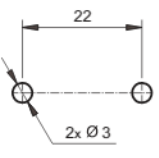
插座	外形尺寸	接线图	安装孔尺寸	可选配件
<p>18FF-3Z-C5 18FF-3Z-C5(734)</p>  <p>螺钉式引出端、 导轨式或螺钉式安装、 带手指保护结构 适用于三组的继电器产品</p>	 <p>(顶视图)</p>	 <p>公共端 常开端 常闭端</p> <p>线圈</p> <p>(顶视图)</p>		<p>塑料卡簧 18FF-H4 金属卡簧 18FF-H5</p> <p>标识板 18FF-M1</p> <p>插入式模块 HFAA ~ HFHU*</p>
<p>18FF-4Z-A2</p>  <p>印制板式引出端、 印制板式安装 适用于四组的继电器产品</p>	 <p>(顶视图)</p>		 <p>(顶视图)</p>	<p>金属卡簧 18FF-H1</p>
<p>18FF-4Z-C1</p>  <p>螺钉式引出端、 导轨式或螺钉式安装 不带手指保护结构 适用于四组的继电器产品</p>	 <p>(顶视图)</p>	 <p>(顶视图)</p>		<p>金属卡簧 18FF-H2 (成对配合使用)</p>
<p>18FF-4Z-C2</p>  <p>螺钉式引出端、 导轨式或螺钉式安装、 带手指保护结构 适用于四组的继电器产品</p>	 <p>(顶视图)</p>	 <p>(顶视图)</p>		<p>金属卡簧 18FF-H2 (成对配合使用)</p>

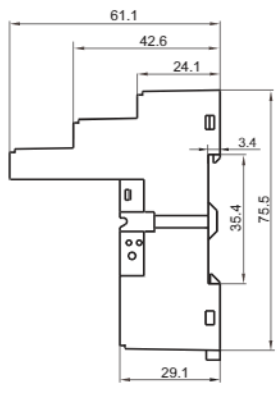
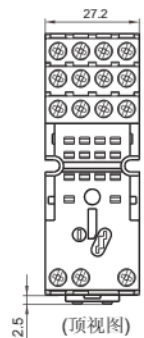
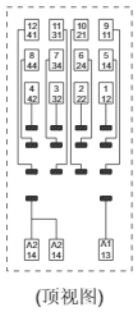
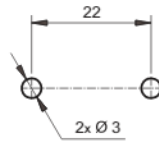

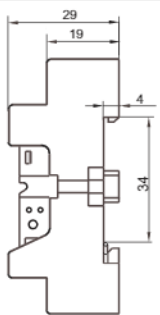
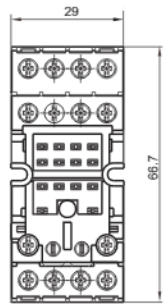
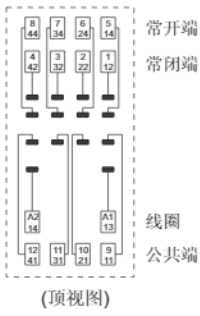
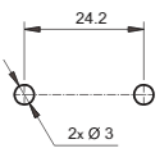
外形图、接线图、安装孔尺寸

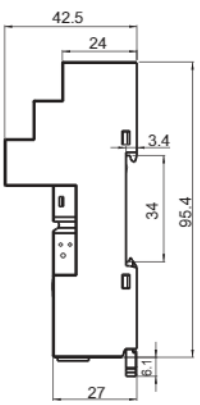
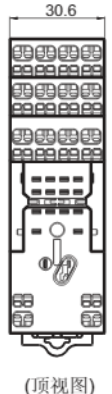
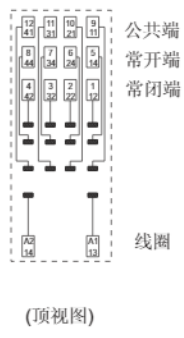
单位: mm

插座	外形尺寸	接线图	安装孔尺寸	可选配件
<p>18FF-4Z-C4</p>  <p>螺钉式引出端、 导轨或螺钉式安装、 带手指保护结构 适用于四组的继电器产品</p>	  <p>(顶视图)</p>	 <p>常开端 常闭端 线圈 公共端 (顶视图)</p>		<p>塑料卡簧 18FF-H4 金属卡簧 18FF-H5</p> <p>标识板 18FF-M1</p> <p>插入式模块 HFAA ~ HFHU*</p>
<p>18FF-4Z-C5</p>  <p>螺钉式引出端、 导轨或螺钉式安装、 带手指保护结构 适用于四组的继电器产品</p>	  <p>(顶视图)</p>	 <p>公共端 常开端 常闭端 线圈 (顶视图)</p>		<p>塑料卡簧 18FF-H4 金属卡簧 18FF-H5</p> <p>标识板 18FF-M1</p> <p>插入式模块 HFAA ~ HFHU*</p>
<p>18FF-4Z-C8</p>  <p>螺钉式引出端、 导轨或螺钉式安装、 带手指保护结构 适用于四组的继电器产品</p>	  <p>(顶视图)</p>	 <p>常开端 常闭端 线圈 公共端 (顶视图)</p>		<p>塑料卡簧 18FF-H4 金属卡簧 18FF-H5</p> <p>标识板 18FF-M3</p> <p>插入式模块 HFAA ~ HFHU*</p>
<p>18FF-4Z-C9</p>  <p>弹簧式引出端、 导轨式安装、 带手指保护结构 适用于四组的继电器产品</p>	  <p>(顶视图)</p>	 <p>公共端 常开端 常闭端 线圈 (顶视图)</p>		<p>塑料卡簧 18FF-H4</p> <p>金属卡簧 18FF-H5</p> <p>插入式模块 HFAA ~ HFHU*</p> <p>标识板 18FF-M3</p>

外形图、接线图、安装孔尺寸

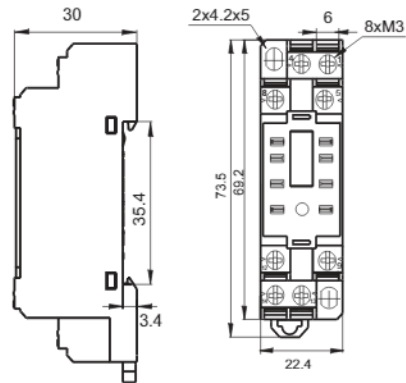
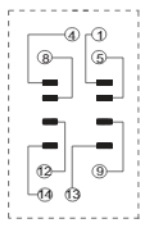
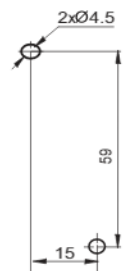
单位: mm

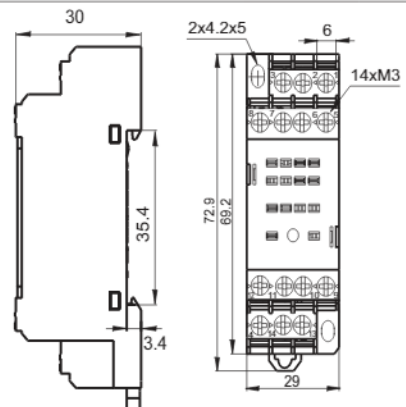
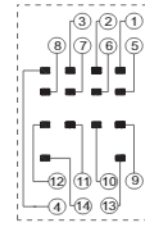
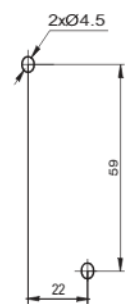
插座 (如需图中配件, 请另行订购)	外形尺寸	接线图	安装孔尺寸	可选配件
<p>18FZ-2Z-C2</p>  <p>螺钉式引出端、 导轨式或螺钉式安装、 带手指保护结构</p>		 <p>(顶视图)</p>		<p>金属卡簧 18FF-H2 (成对配合使用) 18FF-H3</p>
<p>18FZ-4Z-C2</p>  <p>螺钉式引出端、 导轨式或螺钉式安装、 带手指保护结构</p>		 <p>(顶视图)</p>		<p>金属卡簧 18FF-H2 (成对配合使用)</p>

备注: (1) 图示为插座与配件, 如需配件请按型号订购或咨询我方销售人员。

相关配件尺寸(可选)

单位: mm

卡簧

18FF-H1(金属卡簧)

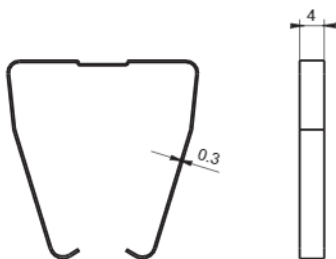

18FF-H2(金属卡簧)

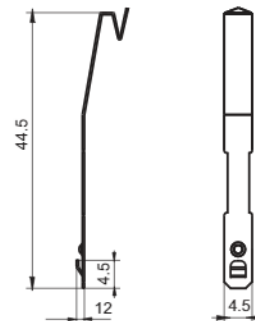

备注: 18FF-H2卡簧须成对配合使用, 订购时请特别注意。

相关配件尺寸(可选)

单位: mm

卡簧

18FF-H3(金属卡簧)

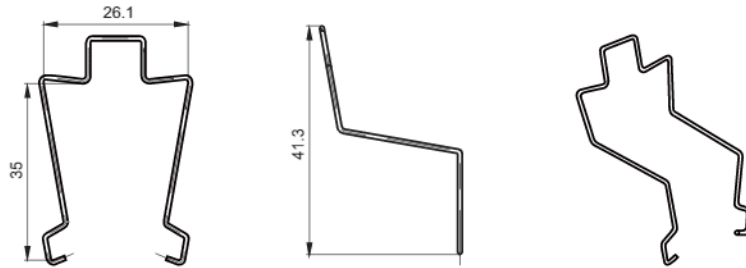

18FF-H4(塑料卡簧)

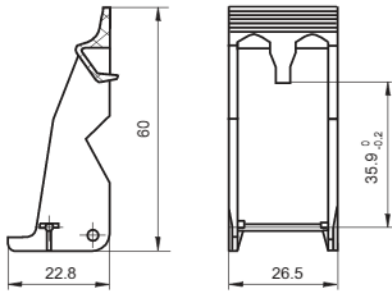

18FF-H5(金属卡簧)

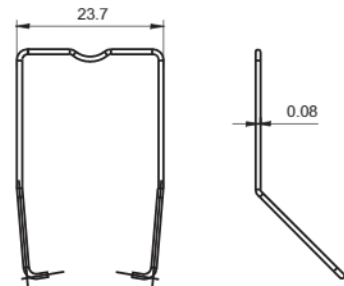

相关配件尺寸(可选)

单位: mm

标识板

18FF-M1

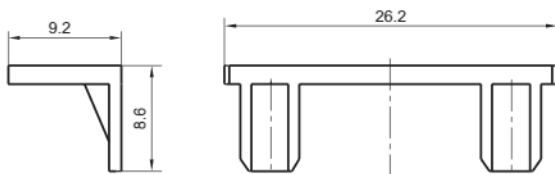

18FF-M3

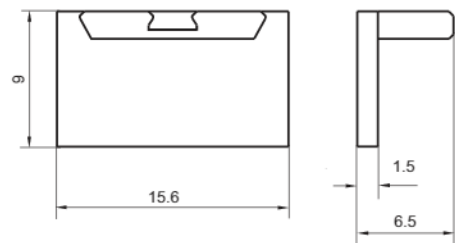

配件选用表

继电器型号	面板结构	插座型号	卡簧型号	标识板	模块		
HF18FF/□ □ -2Z1□ □ □	无按钮型	18FF-2Z-A2	18FF-H1	-	-		
		18FF-2Z-C1	18FF-H2				
		18FF-2Z-C2					
		18FZ-2Z-C2					
		HF18FF/□ □ -3Z1□ □ □	无按钮型	18FF-2Z-C4	18FF-H4/H5	18FF-M1	HFAA~HFHU
				18FF-2Z-C5			
				18FF-2Z-C8			
				18FF-2Z-C9			
18FF-3Z-C4	18FF-M3						
HF18FF/□ □ -3Z1□ □ □	无按钮型	18FF-3Z-C5		18FF-M1			
HF18FF/□ □ -4Z1□ □ □	无按钮型	18FF-4Z-A2	18FF-H1	-	-		
		18FF-4Z-C1	18FF-H2				
		18FF-4Z-C2					
		18FZ-4Z-C2					
		HF18FF/□ □ -4Z1□ □ □	无按钮型	18FF-4Z-C4	18FF-H4/H5	18FF-M1	HFAA~HFHU
				18FF-4Z-C5			
				18FF-4Z-C8			
				18FF-4Z-C9			
	18FF-M3						
HF18FF/□ □ -4Z1□ □ □	无按钮型						
HF18FH/□ □ -2Z1□ □ □	带按钮型	18FF-2Z-C4	18FF-H4/H5	18FF-M1	HFAA~HFHU		
		18FF-2Z-C5					
		18FF-2Z-C8					
		18FF-2Z-C9					
HF18FH/□ □ -3Z1□ □ □	带按钮型	18FF-3Z-C4		18FF-M3			
		18FF-3Z-C5		18FF-M1			
HF18FH/□ □ -4Z1□ □ □	带按钮型	18FF-4Z-C4		18FF-M1			
		18FF-4Z-C5		18FF-M1			
		18FF-4Z-C8		18FF-M3			
HF18FH/□ □ -4Z1□ □ □	带按钮型	18FF-4Z-C9		18FF-M3			
HF18FF-G/□ □ -2Z1□ □ □	无按钮型	18FF-2Z-C1(734)	18FF-H2	-	-		
		18FF-2Z-C2(734)					
		18FF-2Z-C4(734)					
		18FF-2Z-C5(734)					
HF18FF-G/□ □ -3Z1□ □ □	无按钮型	18FF-3Z-C5(734)					
HF18FH-G/□ □ -2Z1□ □ □	带按钮型	18FF-2Z-C4(734)	18FF-H4/H5	18FF-M1	HFAA~HFHU		
		18FF-2Z-C5(734)					
HF18FH-G/□ □ -3Z1□ □ □	带按钮型	18FF-3Z-C5(734)					

使用注意事项

为了您的人身安全及设备的正常运行，以及防止发生火灾，请注意以下事项。

- 1、插座的额定电流应不低于继电器的额定电流。
- 2、插座要求牢固固定，以防止接线时松动而影响接线质量。
- 3、在安装、拆卸、接线、维修及检查之前，请务必切断插座电源。
- 4、接线时要防止线头屑等异物掉落在本品内部。
- 5、请务必将继电器安装到位，必要时请使用卡簧等附件以提高接触可靠性。切勿在连接不完全的状态下使用。
- 6、请务必遵守继电器的额定值，切勿过载使用。
- 7、在选用继电器前，请确认驱动电压与继电器激励电压相符合。

无螺纹引出端型插座的使用注意事项

- 1、无螺纹引出端插座说明：



图1

- 2、接线注意事项

- 请使用以下对应导线进行接线。

0.5mm²以上1.5mm²以下或AWG20以上AWG16以下的绞线或单根导线

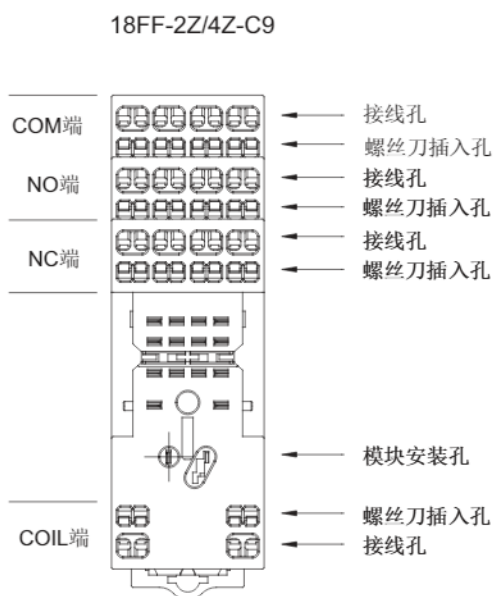
导线前端需剥去8mm*9mm的绝缘保护层，导线绝缘保护层直径*2.8mm以下。请务必按该尺寸使用。



图2

使用注意事项

- 若剥去保护层过短则可能引起导线被拔脱，若过长则可能与邻近的导线发生短路。若使用冷压端子的绞线时，请事先绞线的丝须扭紧后再使用，以免丝须松散。
接线时，请使用如图所示螺丝刀。

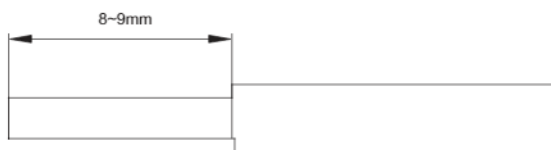

图3

- 导线、螺丝刀的插入位置及螺丝刀插入方向如图所示。

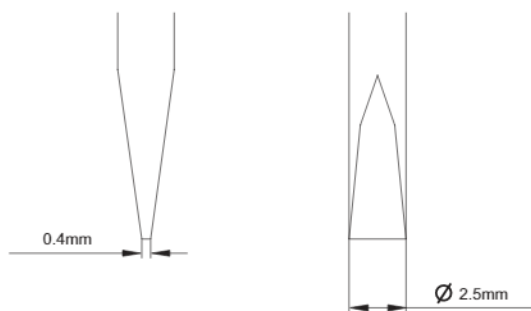

图4

使用注意事项

• 使用绞线时，请将绞线使用带塑料套的冷压端子或不带塑料套的冷压端子。

• 接线方法

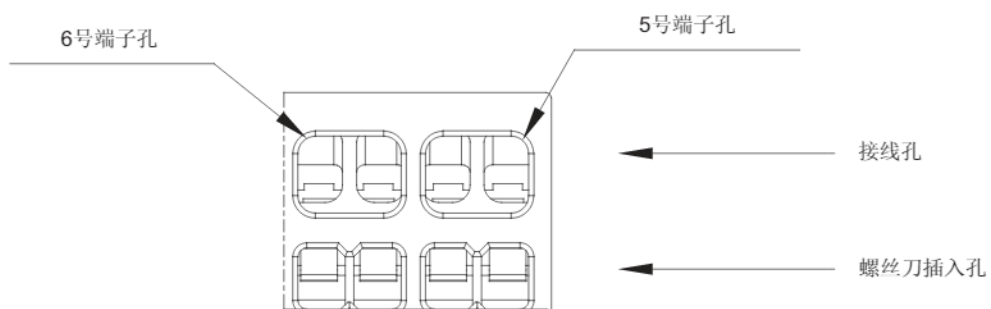
- (1) 将螺丝刀插入插座的螺丝刀插入孔(方形孔)，使螺丝刀略微倾斜方向插入直至螺丝刀头部介于到弹簧端子背面与外壳的壁面之间。
- (2) 将螺丝刀继续往里推压，直至接触到插座内部的止动位置，接线口松开，保持螺丝刀在该位置。即使松开手，螺丝刀也不会脱落。
- (3) 螺丝刀保持在插入孔中，将导线或冷压端子插入到导线插入孔的底部。
- (4) 拔出螺丝刀，接线完成。

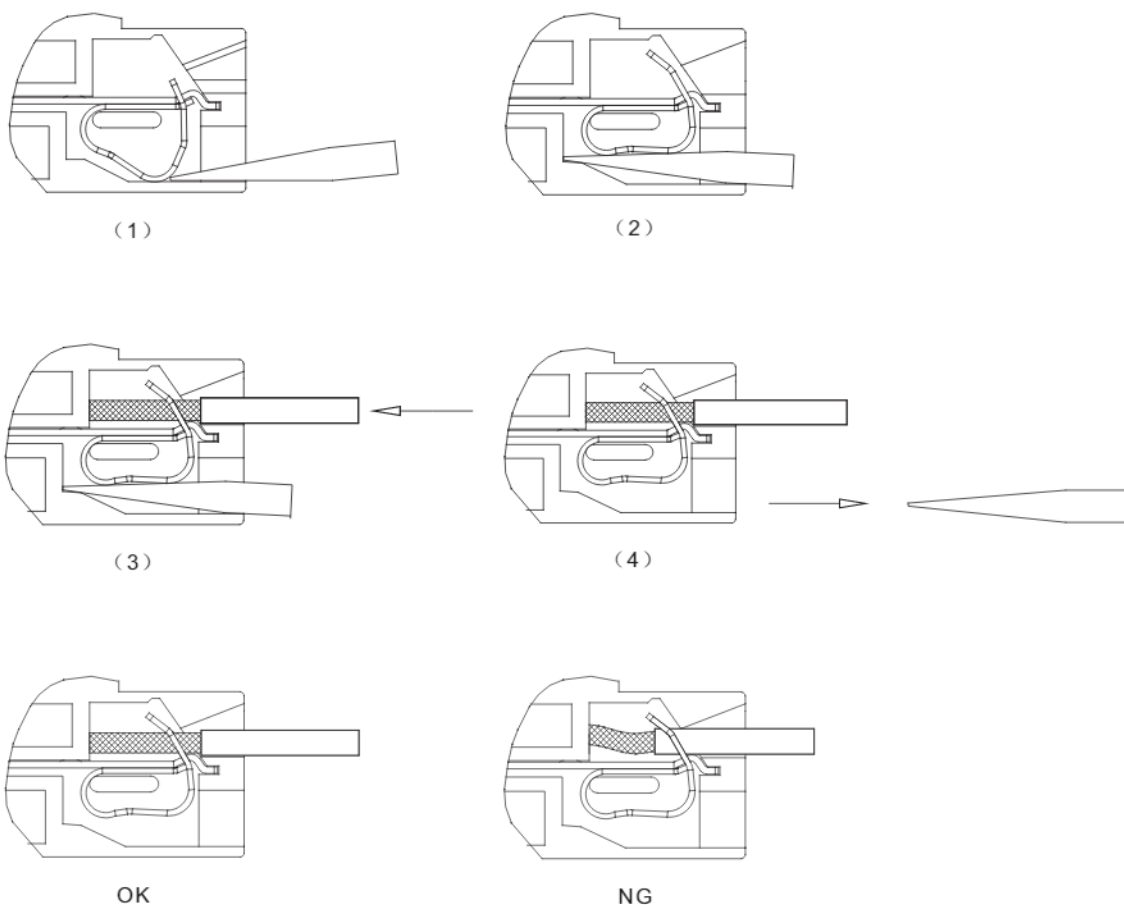

注：在使用绝缘保护直径为2mm以下的导线时，请勿将导线的绝缘部分插入弹簧夹开口处。

选配插座时的注意事项：

1. 请根据实际安装环境、继电器触点组数和继电器引出脚位选择合适的继电器插座，选型过程中如有疑问，请与宏发联系以便获取更多的技术支持；
2. 可安装标识卡的插座标配1个标识板，其他相关配件均须另外选配，请您在订货时，务必分别注明挑选的继电器插座及相关配件的型号；
3. 以上仅列举了适用于HF18FF继电器产品的典型插座和相关配件型号，如有特殊要求，请与我们联系；
4. 主要外形尺寸，当外形尺寸 $>50\text{mm}$ 时，公差为 $\pm 1\text{mm}$ ；当 $20\text{mm}<\text{外形尺寸}\leq 50\text{mm}$ 之间时，公差为 $\pm 0.5\text{mm}$ ；当 $5\text{mm}<\text{外形尺寸}\leq 20\text{mm}$ 之间时，公差为 $\pm 0.4\text{mm}$ ，当外形尺寸 $\leq 5\text{mm}$ 时，公差为 $\pm 0.3\text{mm}$ ；
5. 导轨安装时，建议使用DIN标准35x7.5x1、35x15x1的标准导轨。

声明：

本产品规格书仅供客户使用时参考，其中未明确规定的要求条件，详见“继电器术语解释及使用指南”。若有更改，恕不另行通知。
对宏发而言，不可能评定继电器在每个具体应用领域的所有性能参数要求，因而客户应根据具体的使用条件选择与之相匹配的产品，若有疑问，请与宏发联系以便获取更多的技术支持。但产品选型责任仅由客户负责。

© 厦门宏发电声股份有限公司版权所有，本公司保留所有权利。