

JURCC 广东捷威电子有限公司

页次		文件编号
1/ 11	PD 专用超小型 MPP85-BOX 规范书	JURCC/QR-WI-0704-02-85

客户名称 Customers	
产品名称 Sample Name	PD 专用超小型 MPP85-BOX 电容器
JURCC规格 Our Specifications	系列
JURCC料号 Our Part Number	
客户规格 Cus Specifications	
客户料号 Cus Part Number	
送样日期 DATE	2022年2月1日
我司承认章Confirmation	
客户承认章Confirmation	
广东捷威电子有限公司 GUANGDONG JURCC ELECTRONICS CO; LTD. 地址:东莞市厚街镇下汴富民路 TEL:0769-81269920 81269956 FAX:0769-81266732	

核准	审查	编制	更新日期	文件版本
MINGJUN DING	XUEHUA SUN	HAIYAN ZHANG	2019-8-2	第 1.0 版本

JURCC 广东捷威电子有限公司

页次		文件编号
2/ 11	PD 专用超小型 MPP85-BOX 规范书	JURCC/QR-WI-0704-02-85

超小型 MPP85-BOX

1.产品说明:本产品专为 PD 快充和各种高密度电源的 PFC 控制电路开发设计的滤波储能电容器,用来替代传统结构的粉末环氧树脂包封的金属化薄膜电容器;传统的薄膜电容器过波峰焊时有烫伤的风险(一般是 K 脚处理),本产品没有烫伤的风险无需 K 脚(降低成本);传统的薄膜电容器其缺陷是(容易起火燃烧;寿命短;外型尺寸不规范;包封外衣容易开裂);JURCC 研发的 MPP85-BOX 电容器其特点为:噪音同比传统的薄膜电容器更小;特别设计的内部结构喷金接触能力同比相同材质的普通结构产品,其喷金接触面积增加 150-200%,所以高频损耗更小,可承受更大的电压&电流的浪涌冲击,内部损耗发热大大降低;结合 JURCC 自主设计的细节制造流程和采用 JURCC 研制的动态电压电流浪涌试验仪(Dynamic voltage current surge tester)对产品进行抽样管控试验,保障其使用寿命;采用 PBT 人工合成树脂材料外壳封装;并用阻燃的环氧树脂灌封;防潮湿和阻燃能力大大提升;外观一致性好;阻燃等级 B 级;耐温 110℃等特点!

其它的用途:优良的频率特性,高频损耗小,特别适合大电流场合;广泛应用于各种电子电器产品的旁路;隔直;滤波;耦合;谐振;阻容降压等!

核准	审查	编制	更新日期	文件版本
MINGJUN DING	XUEHUA SUN	HAIYAN ZHANG	2019-8-2	第 1.0 版本

JURCC 广东捷威电子有限公司

页次		文件编号
3/ 11	PD 专用超小型 MPP85-BOX 规范书	JURCC/QR-WI-0704-02-85

2. 产品应用电路:

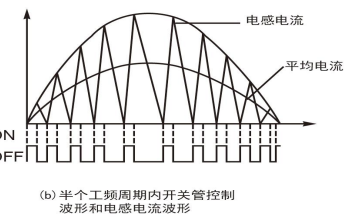
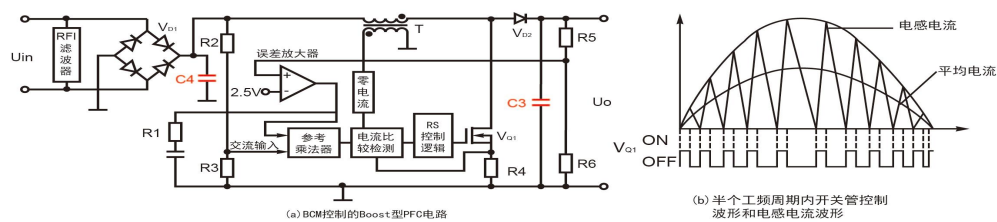
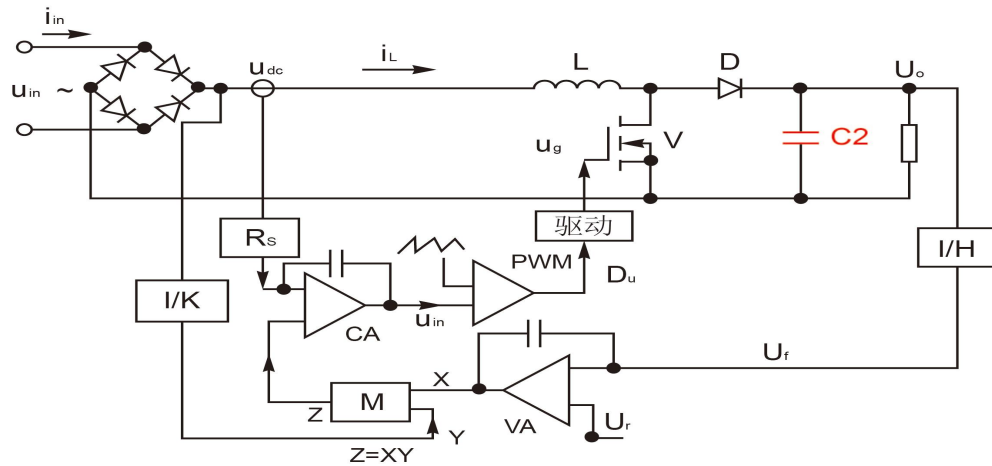
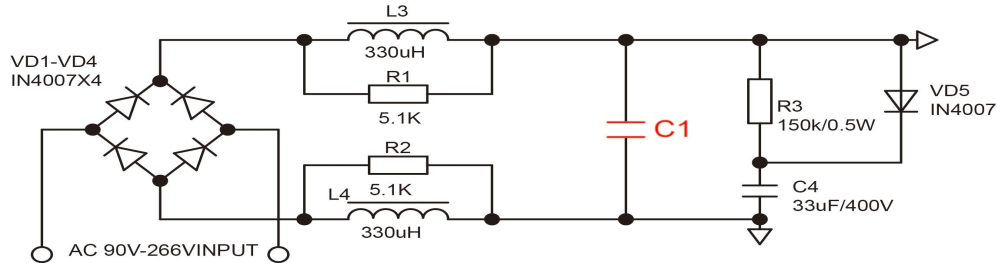

C1、C2、C3、C4 PFC滤波: MPP85-BOX 首选, MPP82-BOX次选.

其它用途: 优良的频率特性, 高频损耗小, 广泛应用于各种电子电器产品的旁路、隔直、滤波、耦合、谐振等...

C1、C2、C3、C4 PFC filter: MPP85-BOX preferred, MPP82-BOX times.

Other uses: excellent frequency characteristics, high frequency loss, widely used in a variety of electronic and electrical products bypass, isolation, filtering, coupling, resonance, etc...

核准	审查	编制	更新日期	文件版本
MINGJUN DING	XUEHUA SUN	HAIYAN ZHANG	2019-8-2	第 1.0 版本

JURCC 广东捷威电子有限公司

页次		文件编号
4/ 11	PD 专用超小型 MPP85-BOX 规范书	JURCC/QR-WI-0704-02-85

3.印字说明:

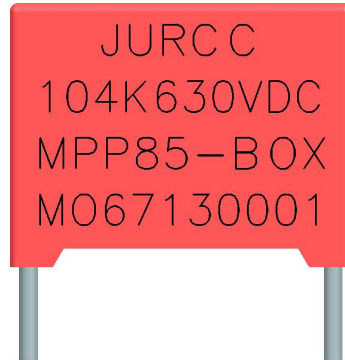

1	JURCC	本公司注册商标;注册号码:8448838
2	104K	容量和误差(104=100000PF=100NF=0.1UF,K±10%)
3	630VDC	额定工作电压
4	MPP85-BOX	电容器型号
5	MO67130001	生产周期代码(是变化的);6表示2016年;7表示7月(10月用A表示;11月用B表示;12月用C表示.);13表示13日;0001是系统流水号码.
气候类别 40/110/56/B		下限类别温度为-40度;上限类别温度为110度;稳态湿热天数为56天. 阻燃等级B级.

4.技术要求 Specifications

引用标准 Reference Standard	GB/T 14579(IEC 60384-17)
气候类别 Climatic Category	40/110/56
额定温度 Rated Temperature	85℃
工作温度范围 Operating Temperature Range	-40℃~+110℃
温度降额电压 Temperature Derated Voltage	工作环境温度在85-110℃,每超过1℃额定电压降额1.25%. (+85℃ to 110℃ :decreasing factor 1.25%per℃ for UR)
额定电压 Rated Voltage	450/500Vdc(220Vac);630Vdc(250Vac); 750Vdc(300Vac);850Vdc(340Vac); 1000 Vdc(400Vac);1250 Vdc;(500Vac) 1500Vdc(600Vac);2000VDC(800Vac)
电容量范围 Capacitance Range	0.01uf~20 uf
电容量偏差 Capacitance	+ -10%(K)

核准	审查	编制	更新日期	文件版本
MINGJUN DING	XUEHUA SUN	HAIYAN ZHANG	2019-8-2	第1.0版本

JURCC 广东捷威电子有限公司

页次		文件编号
5/ 11	PD 专用超小型 MPP85-BOX 规范书	JURCC/QR-WI-0704-02-85

Tolerance	
耐电压 Voltage Proot	1.6 U _R (60S)

5. 电气参数和测试方法:

序号	电容器参数	测试条件	判定
1	容量和损耗	1KHZ,1.0VDC	容量在范围内,损耗≤0.1%
2	极间耐电压	1.6*U _R VDC,1 分钟	无击穿和飞弧
3	极壳耐电压	2120VAC,1 分钟	无击穿和飞弧
4	绝缘阻抗	100VDC,1 分钟	1. ≥10000MΩ, CN≤0.33uf 2. ≥3000S, CN>0.33uf (20℃,100VDC,1MIN)
5	耐焊接热	焊槽温度 时间 260-280℃ 10S	无可见损伤
6	标志耐溶剂	用脱脂棉沾开油水擦拭 10 次	标志清晰,无可见损伤
7	稳态湿热	温度 40℃, 相对湿度 90-95%,持续时间 56D,不 施加电压.	1.容量变化≤±5% 2.极间耐电压;极壳耐电压正 常 3.绝缘阻抗 3-1C > 0.3uF 时 R.C > 1000S 3-2C≤0.3uF 时 R>3000M Ω
8	耐久性	110℃,施加 250VAC 电压, 承受 1000H.每隔一小时 将电压提升为 1000V,持 续 0.1S,该电压通过一个 47Ω±5%的电阻器施加 到每个电容器上.	1.容量变化≤±10% 2. 极间耐电压;极壳耐电压 正常 3.绝缘阻抗 3-1C > 0.3uF 时 R.C > 1000S 3-2C≤0.3uF 时 R>3000M Ω
9	阻燃性 B	1.V≤250 立方毫米,施加 火焰时间 10S 2.250 < V ≤ 500 立方毫 米,施加火焰时间 20S 3. 500 < V ≤ 1750 立方毫	残焰时间:≤10S

核准	审查	编制	更新日期	文件版本
MINGJUN DING	XUEHUA SUN	HAIYAN ZHANG	2019-8-2	第 1.0 版本

JURCC 广东捷威电子有限公司

页次		文件编号
6/ 11	PD 专用超小型 MPP85-BOX 规范书	JURCC/QR-WI-0704-02-85

		米,施加火焰时间 30S 4.V > 1750 立方毫米,施 加火焰时间 60S	
--	--	--	--

6. 电容量 C; 损失角 DF; 绝缘阻抗 IR; 许容电流 I(a) 与温度; 频率关系的特性曲线图.

$\Delta C/C$ (%)

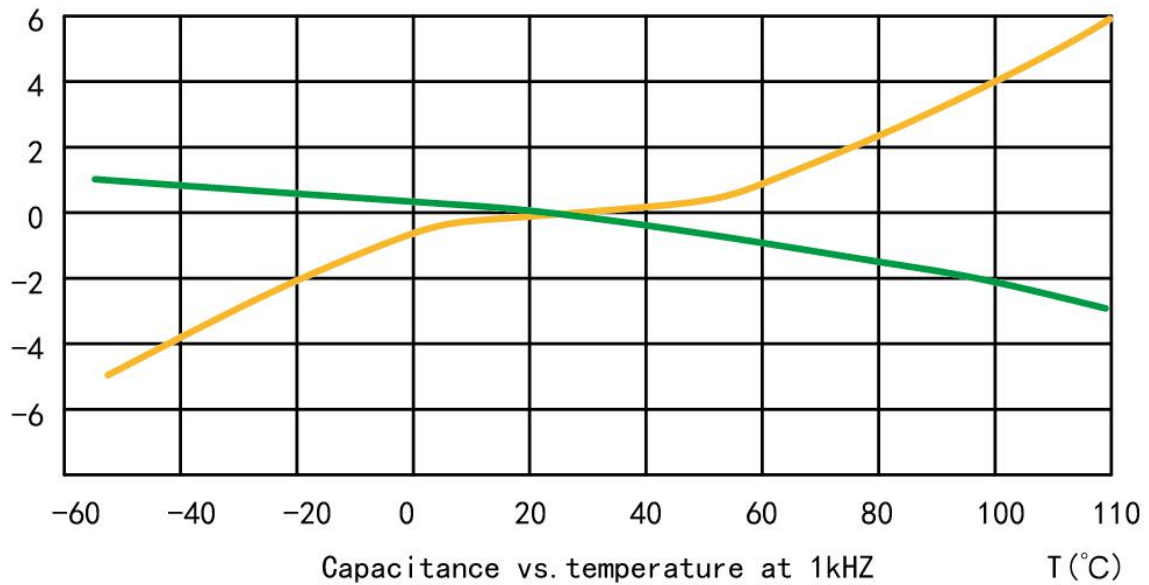

$\Delta C/C$ (%)

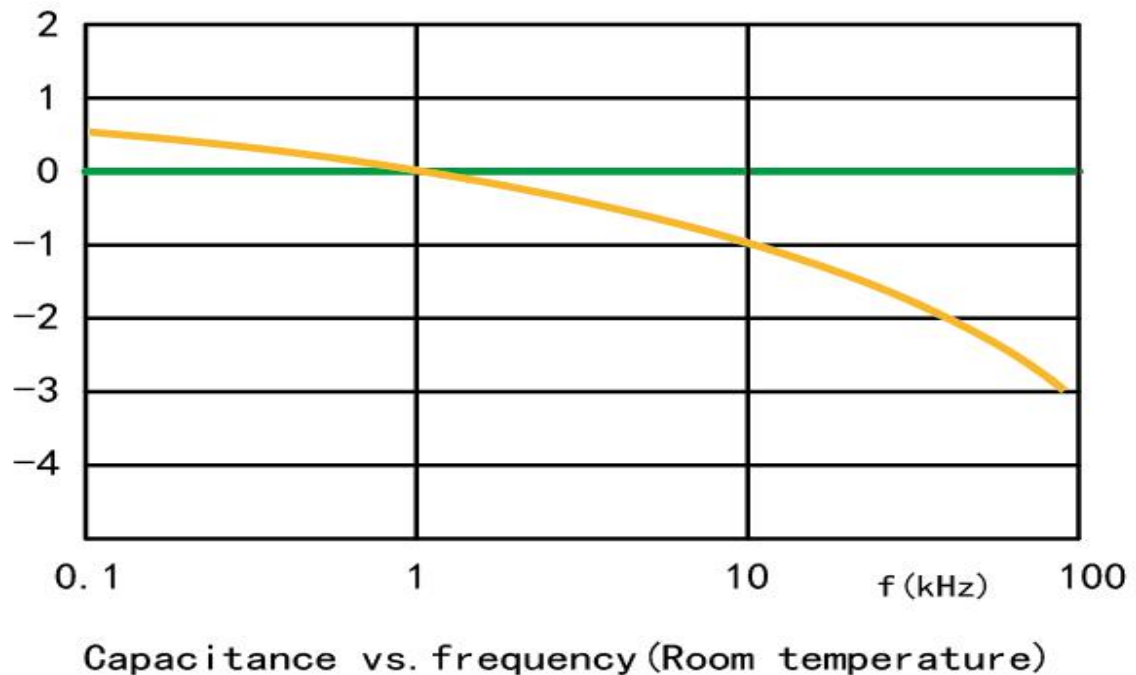

核准	审查	编制	更新日期	文件版本
MINGJUN DING	XUEHUA SUN	HAIYAN ZHANG	2019-8-2	第 1.0 版本

JURCC 广东捷威电子有限公司

页次	PD 专用超小型 MPP85-BOX 规范书	文件编号
7/ 11		JURCC/QR-WI-0704-02-85

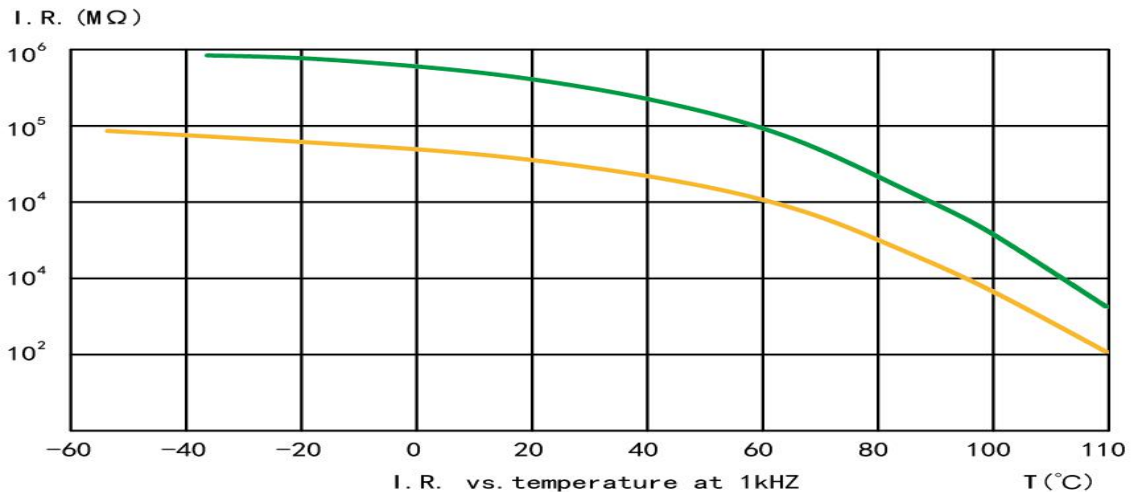
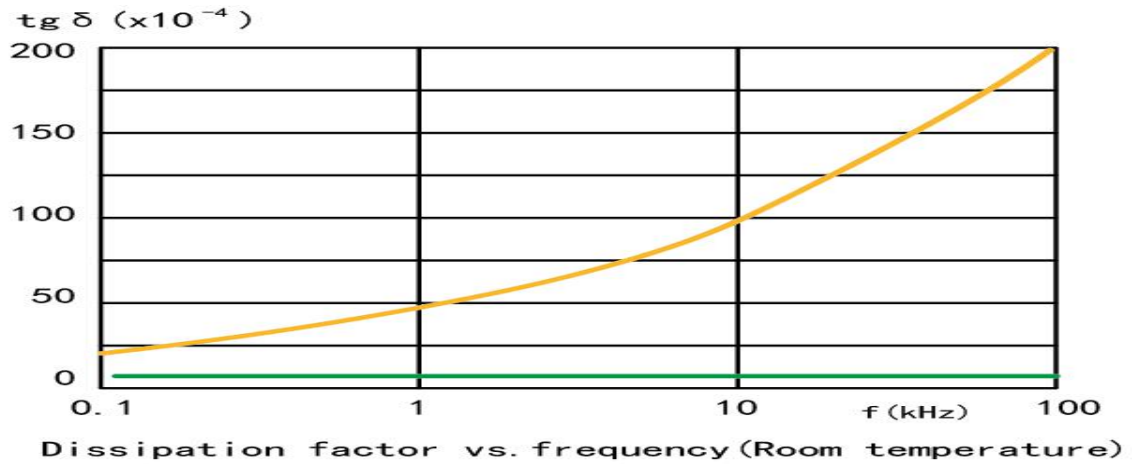
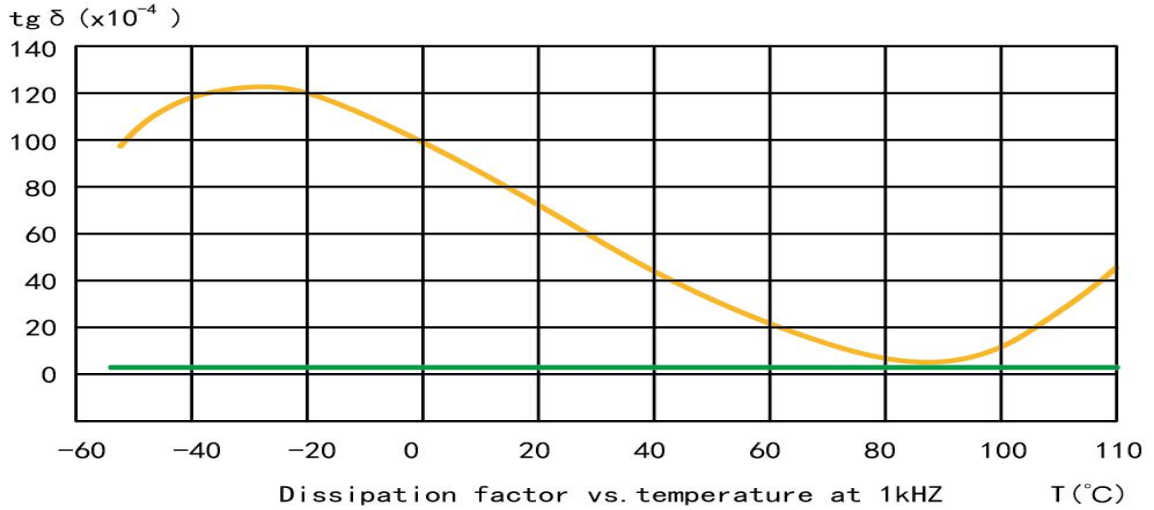

核准	审查	编制	更新日期	文件版本
MINGJUN DING	XUEHUA SUN	HAIYAN ZHANG	2019-8-2	第 1.0 版本

JURCC 广东捷威电子有限公司

页次	PD 专用超小型 MPP85-BOX 规范书	文件编号
8/ 11		JURCC/QR-WI-0704-02-85

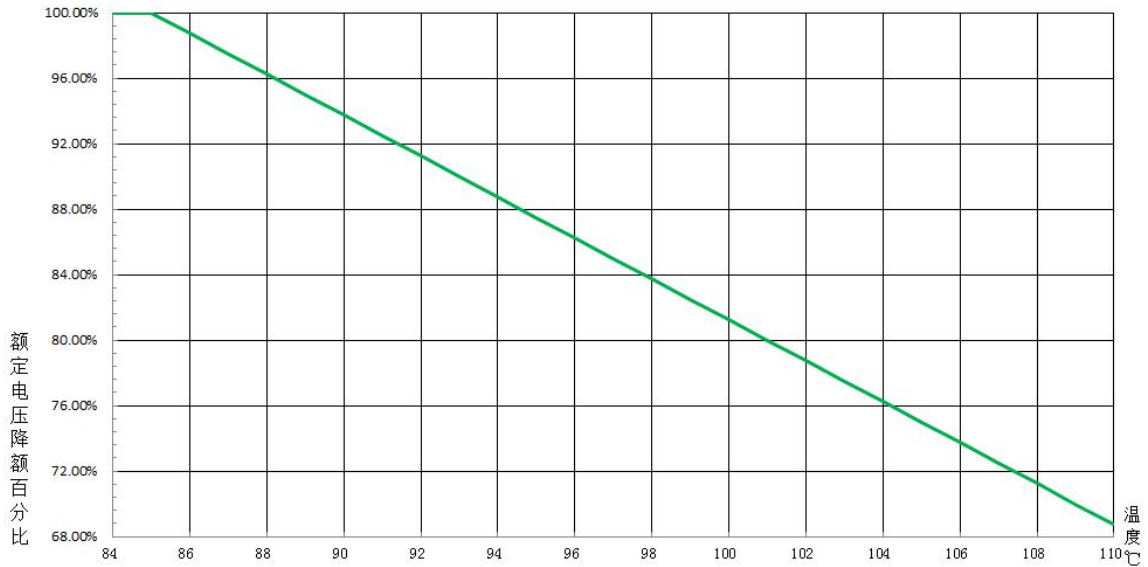

—— 聚丙烯薄膜 (Polypropylene Film)

—— 聚酯薄膜 (Polyester Film)

7. 电流、电压与频率关系曲线图

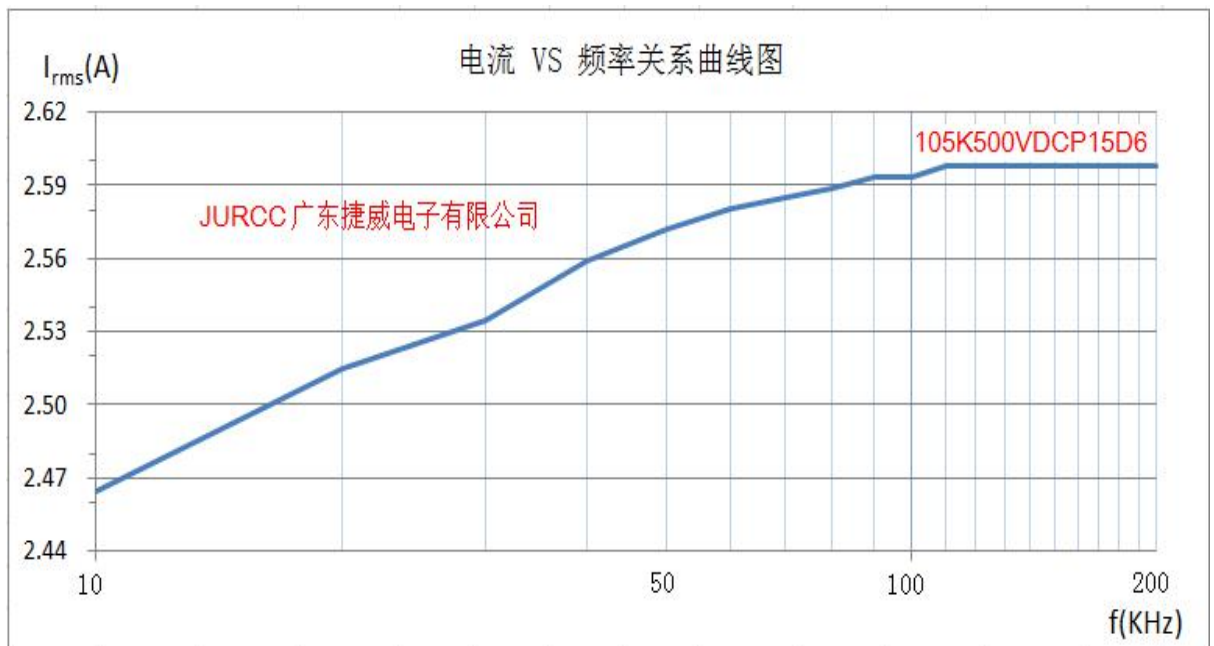

核准	审查	编制	更新日期	文件版本
MINGJUN DING	XUEHUA SUN	HAIYAN ZHANG	2019-8-2	第 1.0 版本

JURCC 广东捷威电子有限公司

页次	PD 专用超小型 MPP85-BOX 规范书	文件编号
9/ 11		JURCC/QR-WI-0704-02-85

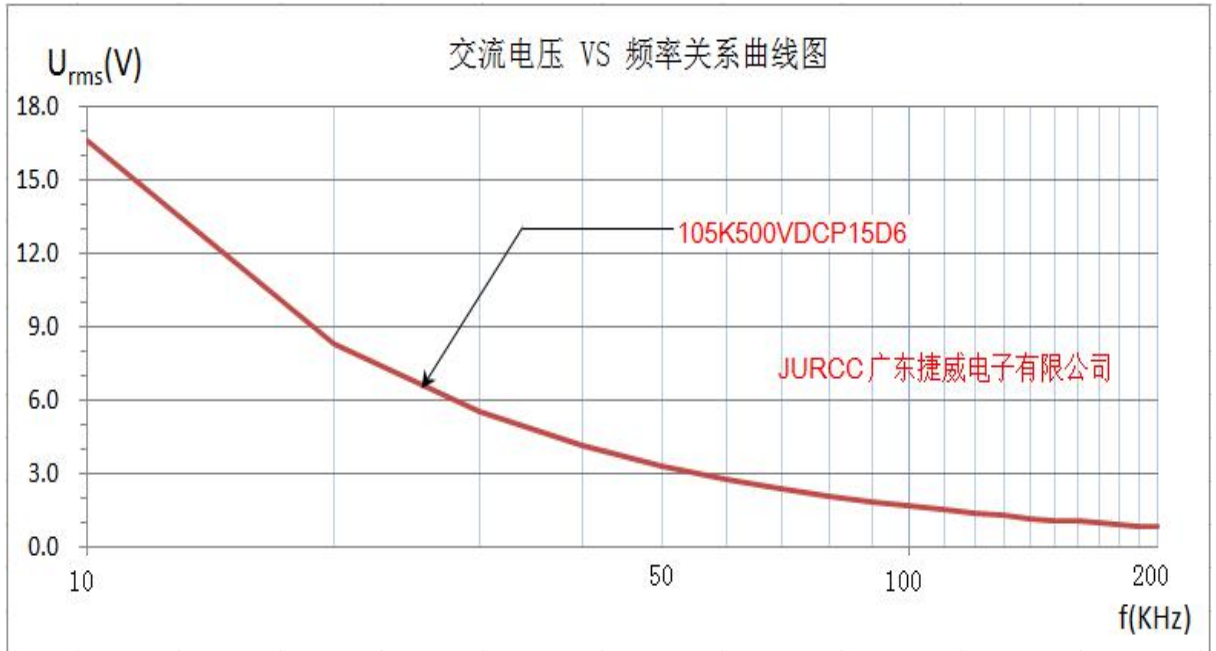

8.外型尺寸:

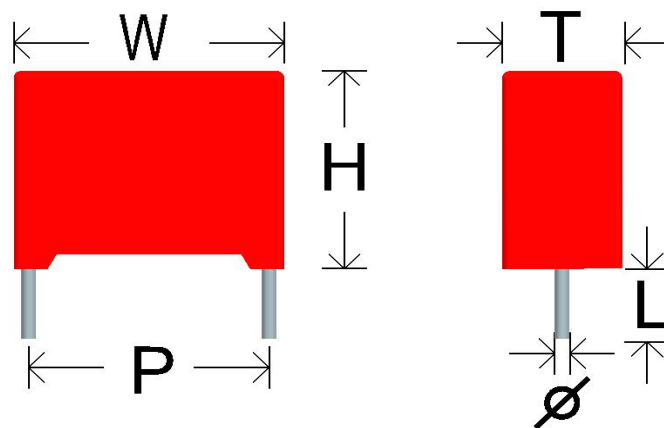

核准	审查	编制	更新日期	文件版本
MINGJUN DING	XUEHUA SUN	HAIYAN ZHANG	2019-8-2	第 1.0 版本

JURCC 广东捷威电子有限公司

页次		文件编号
10/ 11	PD 专用超小型 MPP85-BOX 规范书	JURCC/QR-WI-0704-02-85

MC8500278	104K450VDC/P7.5/L15/B3 (9.5*4*9) JURCC 红色
MC8500312	224K450VDC/P7.5/L15/B4 (9.5*5*11) JURCC 红色
MC8500215	334K450VDC/P10/L12/C3 (12*6*12) JURCC 红色
MC8500445	474K450VDC/P10/L12/C3 (12*6*12) JURCC 红色
MC8500329	684K450VDC/P10/L3.5+0.5/C6 (12*8*15) JURCC 红色
MC8500327	105K450VDC/P10/L15/C6 (12*8*15) JURCC 红色

注：引脚表面镀锡层厚度：4 – 4.5 μ m

9. 最大焊接温度 Max soldering temperature

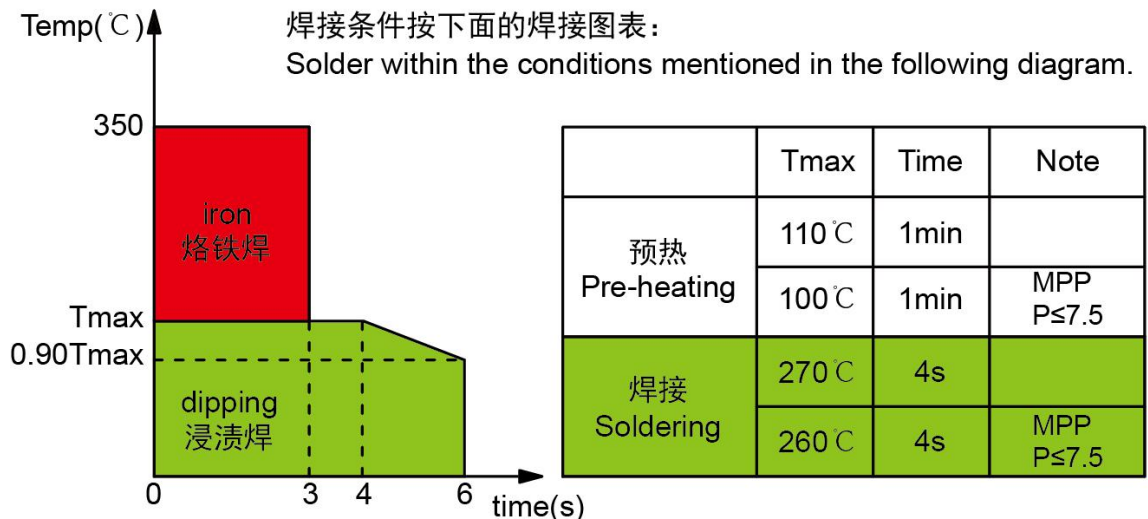

如果需要焊接两次，第二焊接必须等到电容器恢复到常温。
If re-working or dipping twice in necessary, it should be done after the capacitor returned to the normal temperature.

核准	审查	编制	更新日期	文件版本
MINGJUN DING	XUEHUA SUN	HAIYAN ZHANG	2019-8-2	第 1.0 版本

JURCC 广东捷威电子有限公司

页次		文件编号
11/ 11	PD 专用超小型 MPP85-BOX 规范书	JURCC/QR-WI-0704-02-85

注意事项：薄膜电容器不适合回流焊焊接，否则产品会因热收缩导致性能问题。

10. 贮存条件和时间：

1. 贮存温度及湿度：-10~40℃，25~65%RH
2. 贮存时间： 一年

核准	审查	编制	更新日期	文件版本
MINGJUN DING	XUEHUA SUN	HAIYAN ZHANG	2019-8-2	第 1.0 版本