

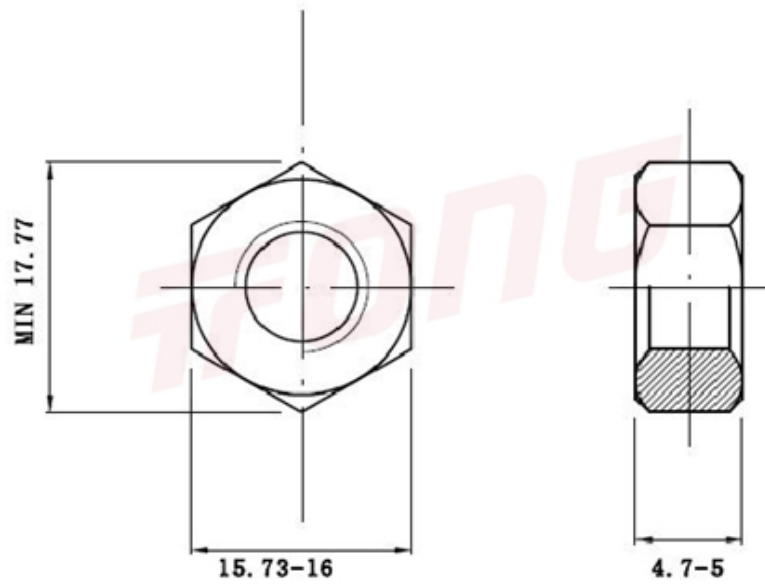

项目号 16062



*图纸仅供参考，请以实物为准

材质	304
标准	GB6172 薄型
规格	M10-1.5
项目号	16062
品名	六角薄型螺帽



项目号 16062

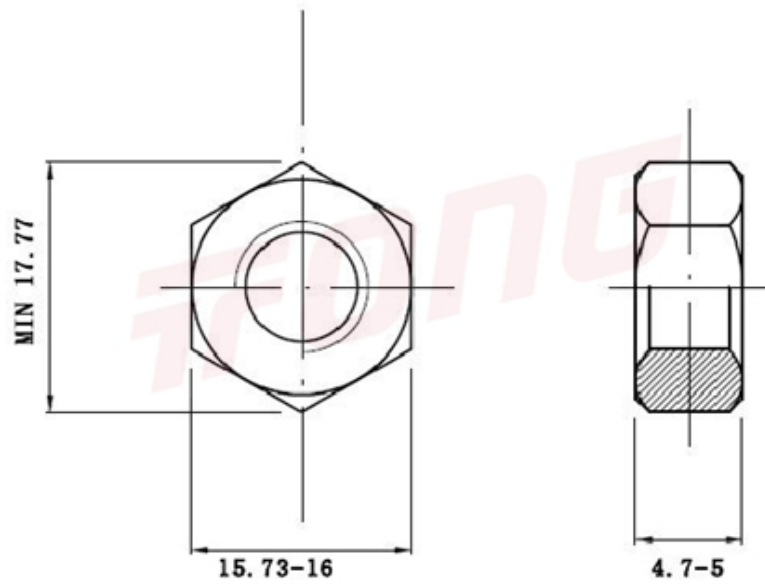

*图纸仅供参考，请以实物为准

材质	304
标准	GB6172 薄型
规格	M10-1.5
项目号	16062
品名	六角薄型螺帽