

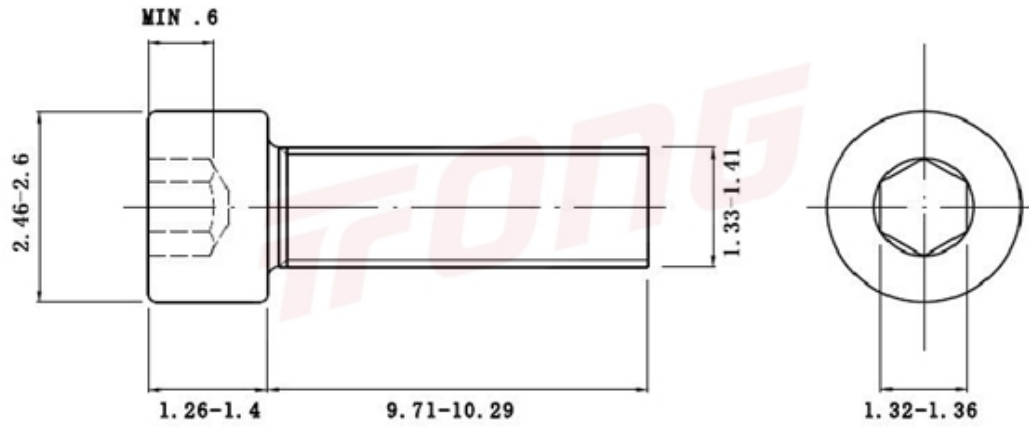

项目号 262497



*图纸仅供参考，请以实物为准

材质	304
标准	DIN912
规格	M1.4-0.3 X 10
项目号	262497
品名	内六角圆柱头螺钉(滚花)



项目号 262497

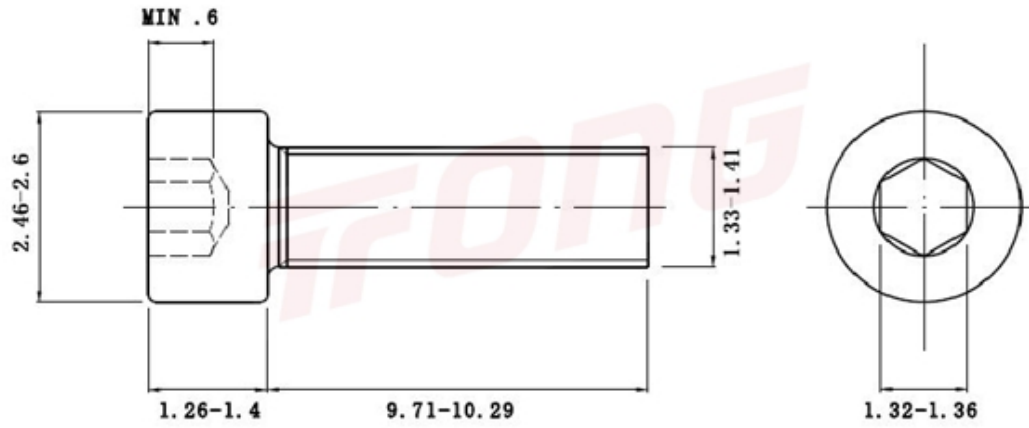

*图纸仅供参考，请以实物为准

材质	304
标准	DIN912
规格	M1.4-0.3 X 10
项目号	262497
品名	内六角圆柱头螺钉(滚花)