

产品特点

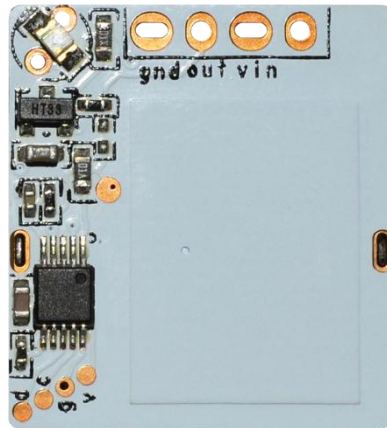

(此面为天线面)



EDC159S-A

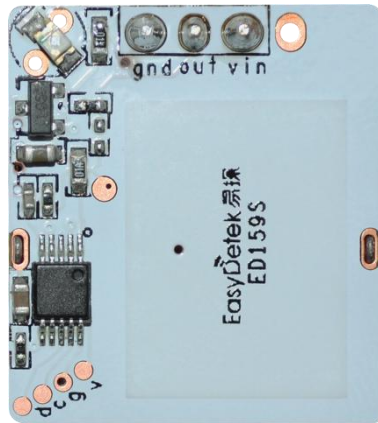

(此面为天线面)



EDC159S-B

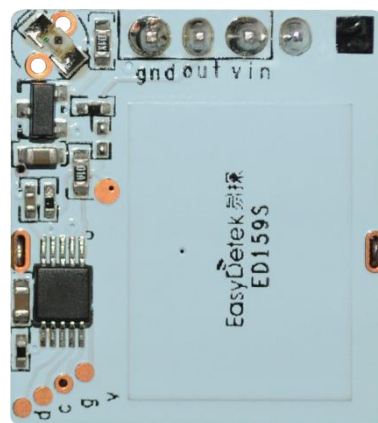

(此面为天线面)

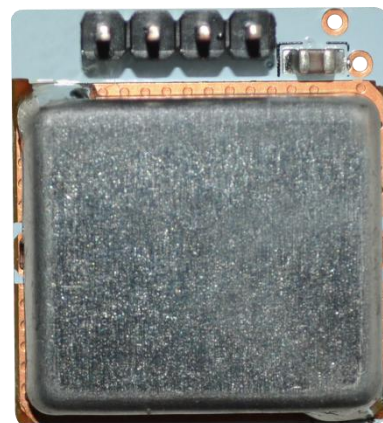

EDC159S-C



- 比红外感应模块感应距离更远角度更广、无死区、透镜和透镜老化问题；
- 不受温度、湿度、气流、灰尘、噪声、亮暗等影响，抗干扰能力强；
- 可穿透亚克力、玻璃及薄的非金属材料；
- 内置 MCU,内嵌多重数字滤波算法，具有更高的抗扰度。

典型应用产品



筒灯



灯管



球泡灯



吸顶灯

*以上为典型应用产品，可拓展更多产品

电性能

发射频率	5.8GHz ± 75MHz				
输入电压	5V-12V		EDC159S-A		
	8V-12V		EDC159S-B		
	8V-12V		EDC159S-C		
IO 口输出	触发	3.3V (I _{OH} = 30uA)	EDC159S-A		
		5.0V (I _{OH} = 30uA)	EDC159S-B / DC159S-C		
	待机	<0.5V (I _{OL} = 50uA)			
PWM 输出	触发	100%	VH=5.0V	f=4KHz	EDC159S-C
	待机	10%	VL<0.5V		
3db 波束角	97° (XZ 平面)		99° (YZ 平面)		
工作电流	8-11mA		EDC159S-A		
	16-19mA		EDC159S-B / DC159S-C		
感应距离	4-6m				
延时时间	30s				
工作温度	-25...+85° C				
存储温度	-50...+125° C				
备注：1、测试距离范围是以模块挂高 3m、室内环境测试，测试人员身高 170cm，体重 65-75kg，行走速度 1m/s（1 秒 2 步），不同的场景安装可能会造成范围变化，以实际测试为准；					
2、由于光敏器件的光谱特性，阈值统一在自然光条件下进行测试；					
3、可根据客户需求定制延时时间，延时公差 ± 10%。					

产品信息

型号	引脚间距	功能描述	输入电压
EDC159S-A	2.54mm	GND, OUT, VCC, IF	5V-12V 输入
EDC159S-B	2.54mm	GND, OUT, VCC, IF	8V-12V 输入
EDC159S-C	2.54mm	GND, OUT, VCC, IF; 双亮度	8V-12V 输入

引脚说明

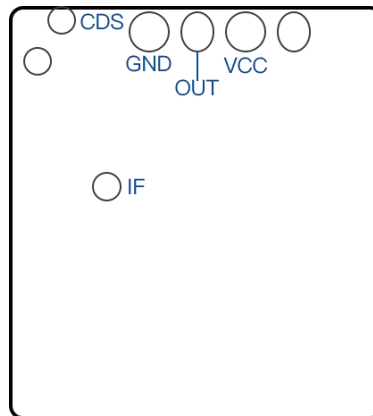

EDC159S-A / EDC159S-B / EDC159S-C 引脚

引脚	说明
CDS	光敏
GND	地
OUT	输出信号/串口 TX
VCC	供电
IF	IO 口预留

产品尺寸图

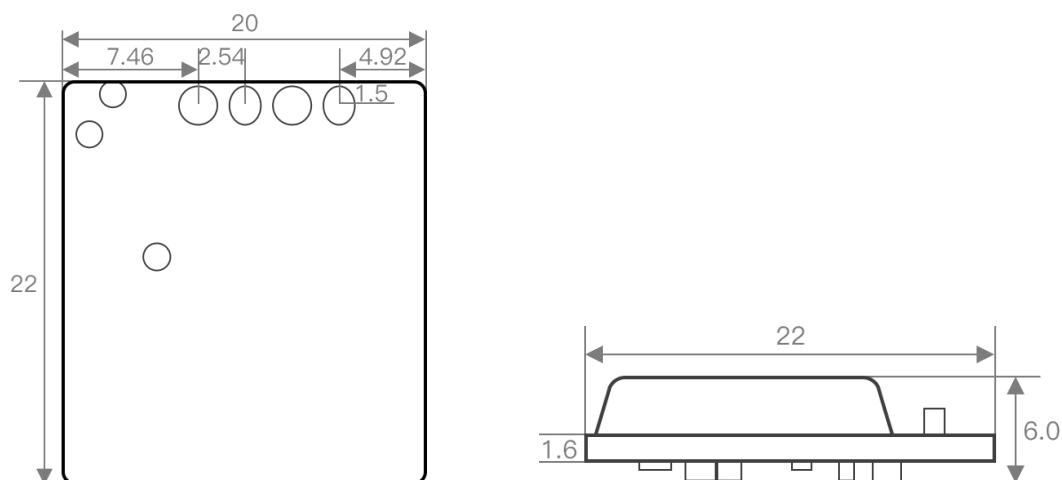
EDC159S-A / EDC159S-B / EDC159S-C (排针焊接孔: $\phi 0.9\text{mm}$) 单位: (mm)

功能说明

光敏功能开启

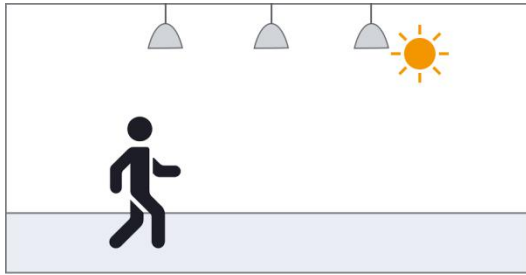

外界环境光足够亮时
即使探测到运动物体，灯也不会自动亮起

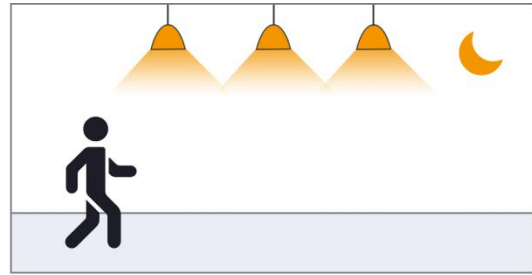

当外界周围环境光低于预设的光敏阈值时
感应器探测到运动物体时，灯自动亮起

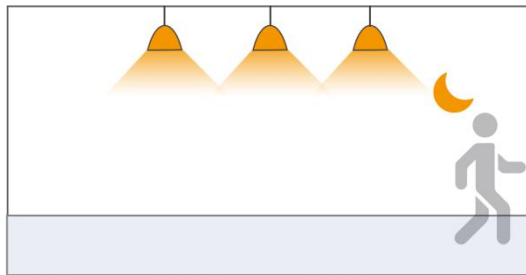

运动物体离开后，感应器探测不到运动物
体时会进入延时时间，保持亮灯

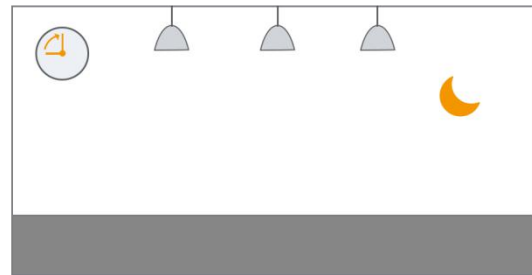

预设延时时间过后，灯会自动熄灭

光敏功能关闭



探测不到运动物体，灯具熄灭

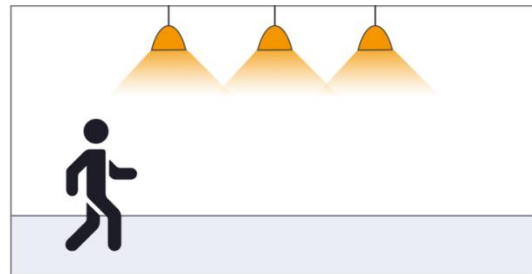

当感应器探测到运动物体时
灯自动亮起 100%亮度，进入设置延时时间

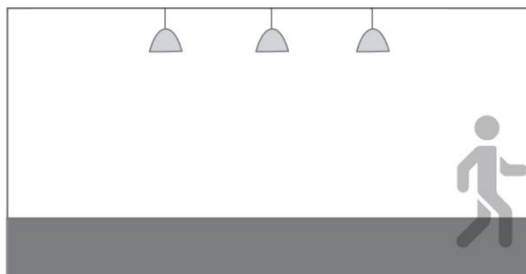

延时时间过后
感应器探测不到运动物体时，灯具熄灭

包装信息

可支持包装: 吸塑包装 泡泡袋包装 PE 袋包装

探测示意图

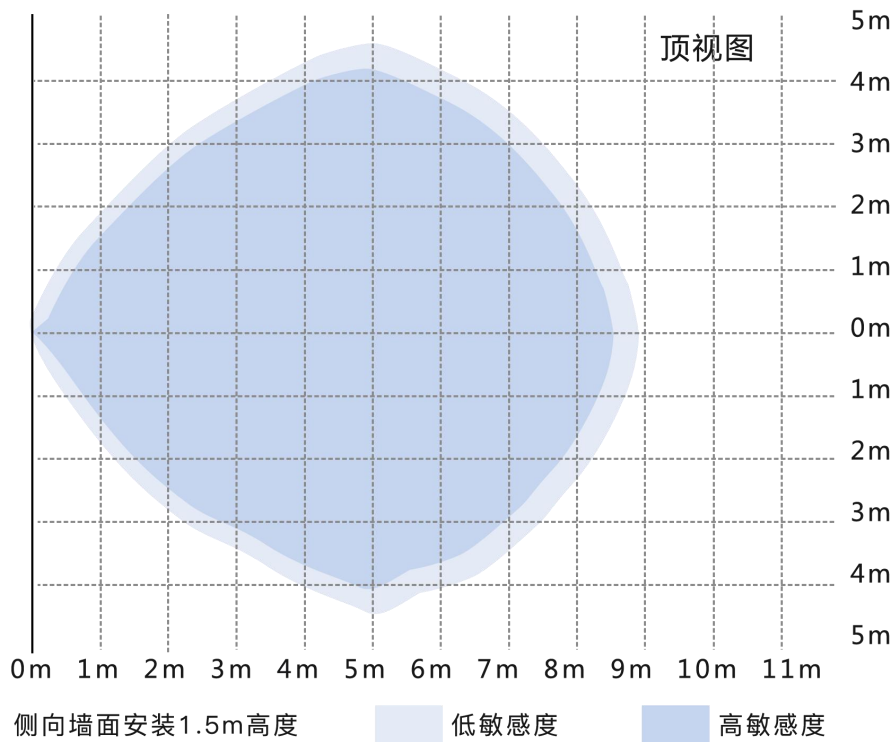
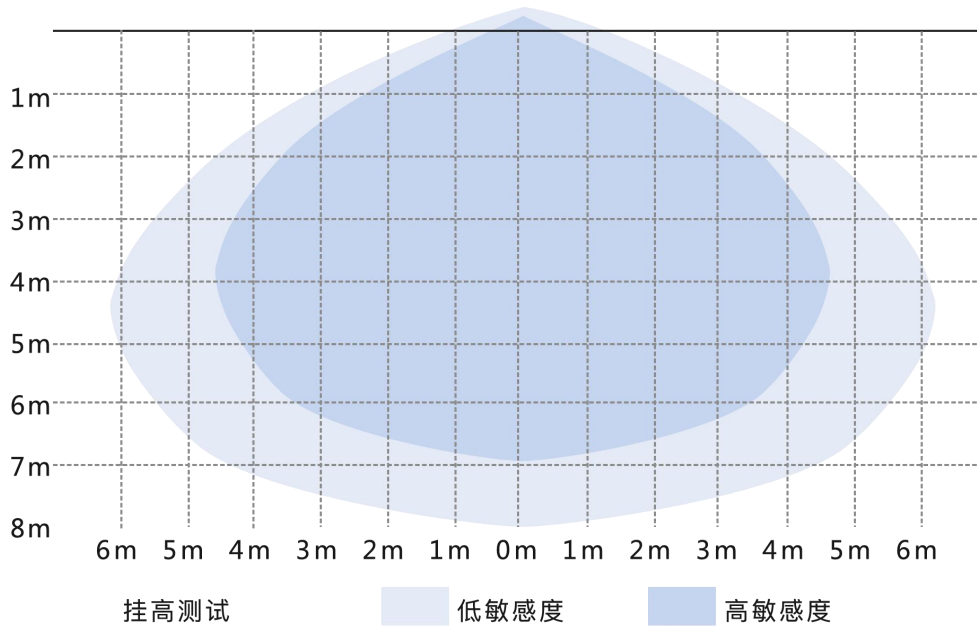

*注: 距离根据实际应用可调整

注意事项

- 1、产品的安装工艺要求保持天线板距离金属平面保持一定高度，不能紧贴或挨触金属平面，否则产品可能无法正常工作！
- 2、避免安装金属附件或者外壳，金属会遮挡微波，影响效果；故本品应避免安装在金属外壳内使用。但如塑胶、陶瓷、木质土质的障碍物，穿透效果比较好；
- 3、供电请使用纹波较小的电源，尤其是低频纹波容易干扰传感器工作，推荐供电电容大于 100uF；
- 4、传感器的输出电流非常微弱，过大电流驱动容易造成误报，可以采用隔离驱动的方式来驱动负载，也可用 MCU 来读取输出口状态；
- 5、多个传感器在同一场地应用时，推荐产品安装间距大于 1.5m，安装距离过近可能会引发个别周期误报；
- 6、天线面要避免大电流电路覆盖，可能导致干扰。

历史修订记录

修订版本	日期	描述	备注
V1.0	2020-12-09	-	-
V1.1	2020-12-22	增加 EDC159S-B、EDC159S-C 产品	

产品命名规律

ED	频段	产品类别	产品编号	天线类型	特性	延时时间	客户编号	配置
ED	C	1	59	S	-	30 Y	-	1
	<input type="checkbox"/> S 3GHz <input type="checkbox"/> F 6GHz <input checked="" type="checkbox"/> C 5.8GHz <input type="checkbox"/> Q 24GHz <input type="checkbox"/> V 60GHz <input type="checkbox"/> W 77GHz	<input checked="" type="checkbox"/> 1 微波传感器 <input type="checkbox"/> 2 微波感应开关 <input type="checkbox"/> 3 雷达天线 <input type="checkbox"/> 4 单片机 <input type="checkbox"/> 5 微波电源 <input type="checkbox"/> 6 IC <input type="checkbox"/> 7 其他 <input type="checkbox"/> 8 组网		<input checked="" type="checkbox"/> S 板载天线 <input type="checkbox"/> D 叠层天线 <input type="checkbox"/> H 高精度天线 <input type="checkbox"/> C 陶瓷天线 <input type="checkbox"/> M 针状天线		<input checked="" type="checkbox"/> Y 有光敏 <input type="checkbox"/> N 无光敏 <input type="checkbox"/> P 可编程		

配置版本描述

【硬件】：

【软件】：