

版本	变更内容	工程确认	日期

A

B

C

D

E

F

A

B

C

D

E

F

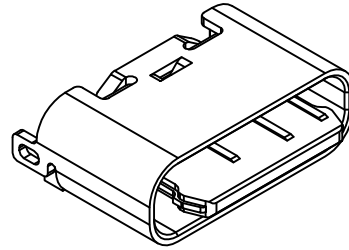
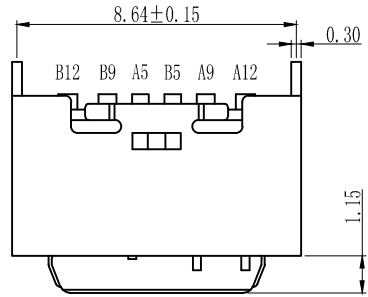

TYPE C USB技术要求:

- 电气性能
 - 1.1 额定电流: 3A/5A.
 - 1.2 额定电压: 5V.
 - 1.3 耐压: 500 V(AC) for 1 min.
 - 1.3 接触阻抗: 40mΩ Max.
可靠性和环境测试后阻抗变化不得超过10mΩ.
 - 1.4 绝缘阻抗: 100 MΩMin.
- 机械性能
 - 2.1 插入力: 5-20N. 拔出力: 6-20N.
 - 2.2 寿命测试: 5000/10000cycles Max.
 - 2.3 推力: 50N min.
 - 2.4 剥离强度: 150N min.
 - 2.5 扭曲强度: 0.75Nm
- 材料要求
 - 4.1 胶芯材料: LCP/PA9T
 - 4.2 外壳材料: SPCC/C2680/SUS304
 - 4.3 端子材料: C2680/C5191/C7025
 - 4.4 盐雾要求: 24H/48H
 - 4.5 工作温度: -20° C~85° C

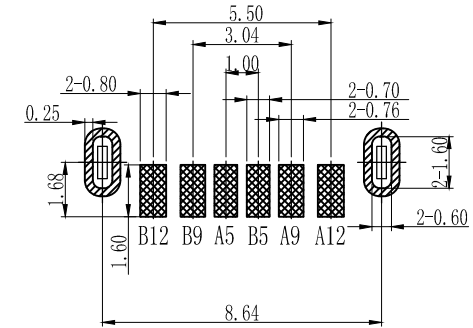
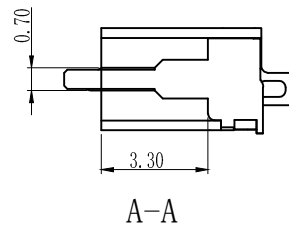
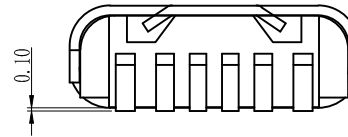
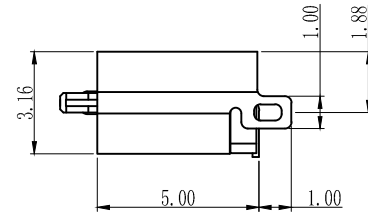
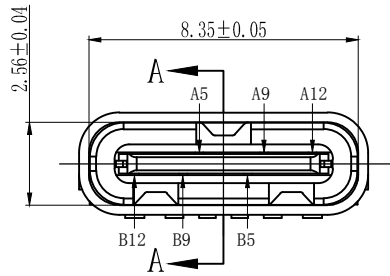

PCB板参考图

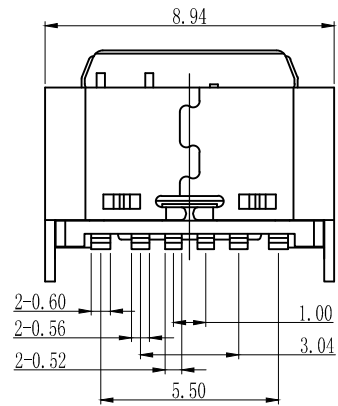

PIN	SIGNAL NAME	PIN	SIGNAL NAME
A5	CC1	B12	GND
A9	VBUS	B9	VBUS
A12	GND	B5	CC2

一般公差加工参考表

单位	MM	比例

公司名称

东莞市博众电气有限公司

DONGGUAN BOZHONG ELECTRIC

设计

LUO JIE

品名

Type C 母座 6P 立式 贴片 H=5.0

审核

ROGER LI

图号

BTC-TC6ST-50

核准

ROC ZHAO

版本

A

页码

1

2

3

4

5

6

7

8