

## 多層片式陶瓷電容器







## MULTILAYER CHIP CERAMIC CAPACITOR

### ■ 片式陶瓷電容器及相關產品

產品	產品分類	實物圖形	型號規格	電容量範圍	特性介紹	頁碼
TCC系列片容	通用型 COG片容		0402CG	0.1PF~1000PF	在-55℃~125℃工作溫度範圍內,溫度特性為: 0±30ppm/℃(COG)、 0±60ppm/℃(COH)。 應用于各種高頻電路,如:振蕩、計時電路等。	17~20
			0603CG	0.1PF~3,300PF		
			0805CG	0.3PF~22,000PF		
			1206CG	0.3PF~100,000PF		
	通用型 X7R片容		0402B	100PF~0.1μF	在-55℃~125℃工作溫度範圍內,溫度特性為±15%。 應用于隔直、耦合、旁路、鑿頻等電路中。	21~26
			0603B	150PF~0.47μF		
			0805B	150PF~1μF		
			1206B	200PF~2.2μF		
			1210B	220PF~4.7μF		
			1808B	220PF~4.7μF		
通用型 X5R片容		0402X	0.1μF~4.7μF	在-55℃~85℃工作溫度範圍內,溫度特性為±15%。 應用于隔直、耦合、旁路、鑿頻等電路中。	27~30	
		0603X	0.47μF~10μF			
		0805X	1μF~22μF			
		1206X	2.2μF~100μF			
通用型 Y5V片容		0402F	1nF~1μF	在-25℃~85℃工作溫度範圍內,溫度特性為+30%, -80%。 應用于隔直、旁路等電路中。	31~34	
		0603F	1nF~10μF			
		0805F	1nF~22μF			
		1206F	1nF~47μF			
通用型 Z5U片容		0402E	1nF~1μF	在10℃~85℃工作溫度範圍內,溫度特性為+22%, -56%。 應用于隔直、旁路等電路中。	35~38	
		0603E	1nF~10μF			
		0805E	1nF~22μF			
通用型 PH片容		0402PH	0.5PF~47PF	在-25℃~85℃工作溫度範圍內,溫度特性為 -150±60PPM/℃。 應用于溫度補償電路中。	39~46	
		0603PH	0.5PF~82PF			
		0805PH	0.5PF~120PF			
通用型 RH片容		0402RH	0.5PF~47PF	在-25℃~85℃工作溫度範圍內,溫度特性為-220±60PPM/℃。 應用于溫度補償電路中。	39~46	
		0603RH	0.5PF~82PF			
		0805RH	0.5PF~120PF			







## 多層片式陶瓷電容器

## MULTILAYER CHIP CERAMIC CAPACITOR

產品	產品分類	實物圖形	型號規格	電容量範圍	特性介紹	頁碼
TC系列片容	通用型 SH片容		0402SH	0.5PF ~ 47PF	在-25℃ ~ 85℃工作溫度範圍 內,溫度特性為: -330 ± 60PPM/℃。 應用于溫度補償電路中。	39~46
			0603SH	0.5PF ~ 82PF		
			0805SH	0.5PF ~ 120PF		
	通用型 TH片容		0402TH	0.5PF ~ 68PF	在-25℃ ~ 85℃工作溫度範圍 內,溫度特性為: -470 ± 60PPM/℃。 應用于溫度補償電路中。	39~46
			0603TH	0.5PF ~ 100PF		
			0805TH	0.5PF ~ 150PF		
	通用型 UJ片容		0402UJ	0.5PF ~ 82PF	在-25℃ ~ 85℃工作溫度範圍 內,溫度特性為: -750 ± 120PPM/℃。 應用于溫度補償電路中。	39~46
			0603UJ	0.5PF ~ 100PF		
			0805UJ	0.5PF ~ 180PF		
	通用型 SL片容		0402SL	0.5PF ~ 470PF	在-25℃ ~ 85℃工作溫度範圍 內,溫度特性為: -1000 ~ 140PPM/℃。 應用于溫度補償電路中。	39~46
			0603SL	0.5PF ~ 1000PF		
			0805SL	0.5PF ~ 2200PF		
高Q型片容	高Q型片容		0402CQ	0.5PF ~ 180PF	自諧振頻率高。 應用于各種高頻電路。	61~64
			0603CQ	0.5PF ~ 680PF		
			0805CQ	0.5PF ~ 1500PF		
	微波片容		0402RF	0.1PF ~ 22PF	自諧振頻率高, 功率大。 應用于無線通訊站, 無線發 射臺電子綫路等。	65~68
			0603RF	0.3PF ~ 47PF		
			0805RF	0.3PF ~ 100PF		
			0505RF	0.5PF ~ 100PF		
			1111RF	0.5PF ~ 1000PF		













## 多層片式陶瓷電容器

## MULTILAYER CHIP CERAMIC CAPACITOR

產品	產品分類	實物圖形	型號規格	電容量範圍	特性介紹	頁碼
直流中高壓片容	低損耗中高壓片容 (COG類)		100V	0.5PF ~ 27nF	工作電壓高，損耗低。 應用于各種高壓電子 線路。	69~100
			200V	0.5PF ~ 22nF		
			250V	0.5PF ~ 22nF		
			500V	0.5PF ~ 22nF		
			1000V	0.5PF ~ 4.7nF		
			2000V	0.5PF ~ 1nF		
			3000V	0.5PF ~ 1nF		
			4000V	0.5PF ~ 1nF		
	大容量中高壓片容 (X7R類)		100V	150PF ~ 3.3 μ F	工作電壓高，較引線 圓片高壓電容，生產 的容值範圍寬。 可用于各種高壓電子 線路。	
			200V	150PF ~ 2.2 μ F		
			250V	150PF ~ 2.2 μ F		
			500V	150PF ~ 1 μ F		
			1000V	150PF ~ 56nF		
			2000V	150PF ~ 47nF		
			3000V	150PF ~ 10nF		
			4000V	150PF ~ 8.2nF		
大容量中高壓片容 (Y5V類)		100V	1nF ~ 2.2 μ F			
		200V	10nF ~ 2.2 μ F			
		250V	10nF ~ 2.2 μ F			
封裝型中高壓片容 (N,B)		4000V	0.5PF ~ 1000PF	采用了封裝形式,工作 電壓得到提高。	101~102	
		5000V	0.5PF ~ 1000PF			
大容量片容	大容量X5R片容		0402X	0.1 μ F ~ 10 μ F	電容量較大。 應用于濾波、旁路電 路。	103~106
			0603X	0.47 μ F ~ 10 μ F		
			0805X	1 μ F ~ 22 μ F		
			1206X	1 μ F ~ 100 μ F		
			1210X	1 μ F ~ 100 μ F		
			1812X	1 μ F ~ 100 μ F		
			大容量Y5V片容			
	0603F	1 μ F ~ 10 μ F				
	0805F	1 μ F ~ 22 μ F				
	1206F	1 μ F ~ 47 μ F				
	1210F	1 μ F ~ 100 μ F				
	1812F	2.2 μ F ~ 100 μ F				







## 多層片式陶瓷電容器

### MULTILAYER CHIP CERAMIC CAPACITOR

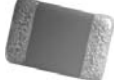
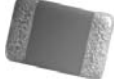
產品	產品分類	實物圖形	型號規格	電容量範圍	特性介紹	頁碼
超小尺寸片容	0201超小容量片容		0201CG	0.5PF ~ 100PF	尺寸小，應用于助聽器，以及IC和LTCC電路等。	107~114
			0201B	100PF ~ 10nF		
			0201F	10nF ~ 100nF		
	超薄尺寸片容		0805CG	0.5PF ~ 330PF	厚度超薄。 主要用于IC底片或IC卡電路。	115~118
			0805B	100PF ~ 22nF		
			1206CG	0.5PF ~ 470PF		
			1206B	100PF ~ 47nF		
排容	0612型四聯體排容		6124N	0.5PF ~ 1000PF	4(或2)只電容片容集于一體。 用于更高密度的表面安裝。用于手機主板，筆記本電腦電路等。	119~124
			6124B	100PF ~ 100nF		
			6124F	470PF ~ 100nF		
	0508型四聯體排容		5084N	0.5PF ~ 100PF		
			5084B	100PF ~ 4.7nF		
			5084F	1nF ~ 22nF		
	0508型二聯體排容		5082N	0.5PF ~ 220PF		
			5082B	100PF ~ 22nF		
			5082F	1nF ~ 47nF		
低ESL片容	0508型低ESL片容		0508N	0.5PF ~ 3300PF	具有低等效串聯電感特性，寄生電感量小。主要用于高頻電路。	125~128
			0508B	100PF ~ 100nF		
			0508F	1nF ~ 470nF		
	0612型低ESL片容		0612N	0.5PF ~ 3300PF		
			0612B	1nF ~ 220nF		
			0612F	10nF ~ 2.2 μ F		
二端π濾波器	0805型三端濾波器		5081N	10PF ~ 1200PF	具有優良的通流特性，適合表面安裝。具有良好的濾波特性，良好的吸收噪音，抑制浪涌脈衝的作用。 主要應用于移動電路及基站通訊設備等。	129~134
			5081B	1000PF ~ 330nF		
	1205型三端濾波器		5121N	10PF ~ 1500PF		
			5121B	1000PF ~ 330nF		
	1806型三端濾波器		6181N	10PF ~ 1500PF		
			6181B	1000PF ~ 330nF		
安規片容	COG安規片容		1808CG	2PF ~ 100PF	符合安規認證。	135~138
			1812CG	2PF ~ 150PF		
	X7R安規片容		2220CG	2PF ~ 330PF	主要用于信息設備的濾波器。	
			2225CG	2PF ~ 330PF		
			1808B	100PF ~ 3.3nF		
			1812B	100PF ~ 4.7nF		
			2220B	100PF ~ 4.7nF		
			2225B	100PF ~ 4.7nF		









■ 片式陶瓷電容器及相關產品

產品	產品分類	實物圖形	型號規格	可靠性	包裝
T C 系列 片 容	通用型COG片容		0402CG	第47~52頁	第203~209頁
			0603CG		
			0805CG		
			1206CG		
	通用型X7R片容		0402B	第53~60頁	
			0603B		
			0805B		
			1206B		
	通用型Y5V片容		0402F	第53~60頁	
			0603F		
			0805F		
			1206F		
通用型Z5U片容		0402E	第53~60頁		
		0603E			
		0805E			
通用型PH片容		0402PH	第47~52頁		
		0603PH			
		0805PH			
通用型RH片容		0402RH	第47~52頁		
		0603RH			
		0805RH			
通用型SH片容		0402SH	第47~52頁		
		0603SH			
		0805SH			
通用型TH片容		0402TH	第47~52頁		
		0603TH			
		0805TH			

# 多層片式陶瓷電容器

## MULTILAYER CHIP CERAMIC CAPACITOR

產品	產品分類	實物圖形	型號規格	可靠性	包裝
1C系列片容	通用型UJ片容		0402UJ	第47~52頁	
			0603UJ		
			0805UJ		
	通用型SL片容		0402SL	第47~52頁	
			0603SL		
			0805SL		
直流中高壓片容	低損耗中高壓片容 (COG類)		100V	第83~88頁	第203~209頁
			200V		
			250V		
			500V		
			1000V		
			2000V		
			3000V		
			4000V		
	大容量中高壓片容 (X7R類)		100V	第89~94頁	
			200V		
			250V		
			500V		
			1000V		
			2000V		
			3000V		
大容量中高壓片容 (Y5V類)		100V	第95~100頁		
		200V			
		250V			
特殊應用電容	柔性端頭片容 (N,B)		0603	第161~170頁	
			0805		
			1206		
			1808		
			2220		
			3035		

## 多層片式陶瓷電容器

### MULTILAYER CHIP CERAMIC CAPACITOR

產品	產品分類	實物圖形	型號規格	可靠性	包裝
特殊應用電容	車規片容		0402	第193~202頁	第203~209頁
			0603		
			0805		
			1206		
			1210		
			1808		
			1812		

### ■ 片式電容器結構圖

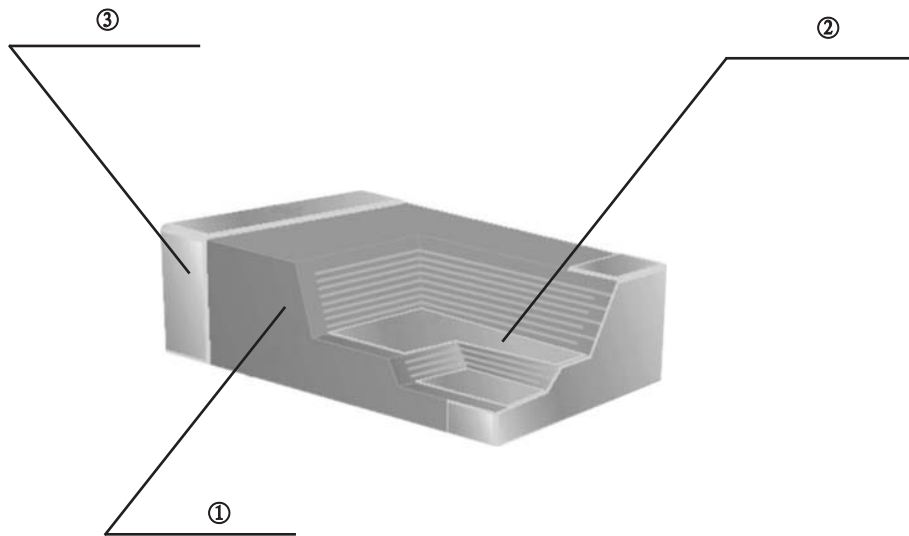

序號	①	②	③	用途
名稱	陶瓷體	內電極	外電極	
成份	匹配貴金屬共燒 的陶瓷介質	銀鈮合金	銀-鎳-錫	表面貼裝
		銀鈮合金	銀	加工引綫
	匹配賤金屬共燒 的陶瓷介質	鎳	銅-鎳-錫	表面貼裝
		鎳	銅	加工引綫

# 多層片式陶瓷電容器

## MULTILAYER CHIP CERAMIC CAPACITOR

### ■ 通用型COG/COH片容

通用型COG片容屬於 I 類高頻電容器，其電容量非常穩定，幾乎不隨溫度、電壓和時間的變化而變化。尤其適用於高頻電子線路。

#### ● 特性

- \* 具有高的電容量穩定性,在-55℃ ~ 125℃ 工作範圍內,其溫度系數為 $0 \pm 30\text{ppm}/\text{C}$ 、 $0 \pm 60\text{ppm}/\text{C}$ 。
- \* 疊層獨石結構,具有高可靠性。
- \* 優良的焊接性和耐焊性,適用於回流焊和波峰焊。

#### ● 應用

- \* 適用於各種高頻電子線路。

#### ● 產品規格型號表示方法

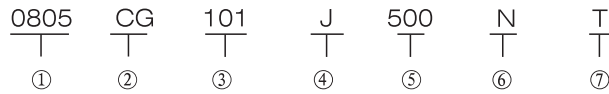

① 尺寸		
型號	英制(英寸)	公制(毫米)
0402	0.04 × 0.02	1.00 × 0.50
0603	0.06 × 0.03	1.60 × 0.80
0805	0.08 × 0.05	2.00 × 1.25
1206	0.12 × 0.06	3.20 × 1.60

② 介質種類	
代碼	介質材料
CG	COG或NPO
CH	COH

③ 標稱電容量(PF)	
表示方式	實際值
100	$10 \times 10^0$
101	$10 \times 10^1$
102	$10 \times 10^2$

④ 誤差級別	
代碼	誤差
J	± 5.00%
G	± 2.00%
C	± 0.25PF
B	± 0.10PF
D	± 0.50PF

⑤ 工作電壓	
表示方法	實際電壓
6R3	6.3V
100	10V
250	25V
500	50V

⑥ 端頭類別	
表示方法	端頭材料
S	純銀端頭
C	純銅端頭
N	三層電鍍端頭 (銀或銅層/鎳層/錫層)

⑦ 包裝方式	
表示方法	包裝
無標記	袋裝散包裝
T	綳帶包裝
B	塑料盒散包裝

#### ● 外形尺寸

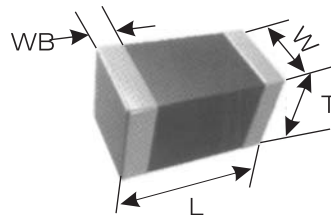

規格型號		尺寸( mm)			
英制表示	公制表示	L	W	T	WB
0402	1005	1.00 ± 0.05	0.50 ± 0.05	0.50 ± 0.05	0.25 ± 0.10
0603	1608	1.60 ± 0.10	0.80 ± 0.10	0.80 ± 0.10	0.30 ± 0.10
0805	2012	2.00 ± 0.20	1.25 ± 0.20	0.80 ± 0.20 1.00 ± 0.20 1.25 ± 0.20	0.50 ± 0.20
1206	3216	3.20 ± 0.30	1.60 ± 0.30	0.80 ± 0.20 1.00 ± 0.20 1.25 ± 0.20 1.60 ± 0.20	0.60 ± 0.30

# 多層片式陶瓷電容器

## MULTILAYER CHIP CERAMIC CAPACITOR

- 電容量範圍

項目	通用型COG/COH片容																			
尺寸	0402					0603					0805					1206				
工作電壓	6.3V	10V	16V	25V	50V	6.3V	10V	16V	25V	50V	6.3V	10V	16V	25V	50V	6.3V	10V	16V	25V	50V
電容量																				
0.1PF																				
0.3PF																				
0.5PF																				
1PF																				
2PF																				
5PF																				
6PF																				
7PF																				
10PF																				
22PF																				
33PF																				
47PF																				
68PF																				
100PF																				
120PF																				
150PF																				
180PF																				
220PF																				
330PF																				
470PF																				
560PF																				
680PF																				
1000PF																				
2200PF																				
2700PF																				
3300PF																				
4700PF																				
5600PF																				
6800PF																				
10nF																				
12nF																				
15nF																				
22nF																				
47nF																				
68nF																				
100nF																				

# 多層片式陶瓷電容器

## MULTILAYER CHIP CERAMIC CAPACITOR

### ■ 通用型X7R片容

通用型X7R片容屬於Ⅱ類低頻電容器，其電容量相對穩定。

#### ● 特性

- \* 具有較高的電容量且較穩定，在-55℃ ~ 125℃工作範圍內，其溫度特性為±15%。
- \* 疊層獨石結構，具有高可靠性。
- \* 優良的焊接性和耐焊性，適用於回流焊和波峰焊。

#### ● 應用

- \* 適用於各種濾波，耦合電路。

#### ● 產品規格型號表示方法

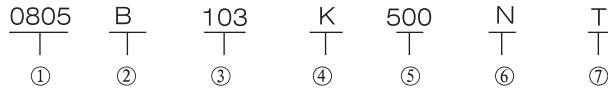

① 尺寸		
型號	英制(英寸)	公制(毫米)
0402	0.04 × 0.02	1.00 × 0.50
0603	0.06 × 0.03	1.60 × 0.80
0805	0.08 × 0.05	2.00 × 1.25
1206	0.12 × 0.06	3.20 × 1.60
1210	0.12 × 0.10	3.20 × 2.50
1812	0.18 × 0.12	4.50 × 3.20
2220	0.22 × 0.20	5.70 × 5.00

② 介質種類	
代碼	介質材料
B	X7R

③ 標稱電容量(PF)	
表示方式	實際值
101	10 × 10 <sup>1</sup>
102	10 × 10 <sup>2</sup>
103	10 × 10 <sup>3</sup>

④ 誤差級別	
代碼	誤差
J	±5%
K	±10%
M	±20%

⑦ 包裝方式	
表示方法	包裝
無標記	袋裝散包裝
T	編帶包裝
B	塑料盒散包裝

⑤ 工作電壓	
表示方法	實際電壓
6R3	6.3V
100	10V
250	25V
500	50V

⑥ 端頭類別	
表示方法	端頭材料
S	純銀端頭
C	純銅端頭
N	三層電鍍端頭 (銀或銅層/鎳層/錫層)

#### ● 外形尺寸

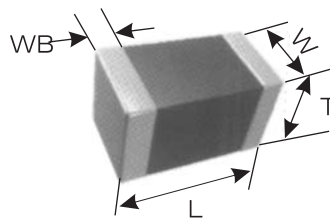

規格型號		尺寸( mm)			
英制表示	公制表示	L	W	T	WB
0402	1005	1.00 ± 0.05	0.50 ± 0.05	0.50 ± 0.05	0.25 ± 0.10
0603	1608	1.60 ± 0.10	0.80 ± 0.10	0.80 ± 0.10	0.30 ± 0.10
0805	2012	2.00 ± 0.20	1.25 ± 0.20	0.80 ± 0.20 1.00 ± 0.20 1.25 ± 0.20	0.50 ± 0.20
1206	3216	3.20 ± 0.30	1.60 ± 0.20	0.80 ± 0.20 1.00 ± 0.20 1.25 ± 0.20	0.60 ± 0.30
1210	3225	3.20 ± 0.30	2.50 ± 0.30	≤ 2.80	0.60 ± 0.30
1812	4532	4.50 ± 0.40	3.20 ± 0.30	≤ 3.50	0.60 ± 0.30
2220	5750	5.70 ± 0.40	5.00 ± 0.40	≤ 3.50	0.60 ± 0.30

# 多層片式陶瓷電容器

## MULTILAYER CHIP CERAMIC CAPACITOR

- 電容量範圍

項目	通用型X7R片容																		
	0402					0603					0805					1206			
尺寸																			
工作電壓	6.3V	10V	16V	25V	50V	6.3V	10V	16V	25V	50V	6.3V	10V	16V	25V	50V	4V	16V	25V	50V
電容量																			
100PF																			
150PF																			
200PF																			
470PF																			
1000PF																			
1.5nF																			
2.2nF																			
3.3nF																			
4.7nF																			
6.8nF																			
10nF																			
12nF																			
15nF																			
22nF																			
27nF																			
33nF																			
39nF																			
47nF																			
56nF																			
68nF																			
100nF																			
150nF																			
220nF																			
270nF																			
330nF																			
470nF																			
820nF																			
1 μF																			
2.2 μF																			
4.7 μF																			
10 μF																			
22 μF																			
27 μF																			
33 μF																			
47 μF																			



# 多層片式陶瓷電容器

## MULTILAYER CHIP CERAMIC CAPACITOR

- 電容量範圍

項目	通用型X7R片容														
	1210					1808					1812				
尺寸															
工作電壓	6.3V	10V	16V	25V	50V	6.3V	10V	16V	25V	50V	6.3V	10V	16V	25V	50V
電容量															
220PF															
330PF															
470PF															
680PF															
1000PF															
1.5nF															
2.2nF															
3.3nF															
4.7nF															
6.8nF															
10nF															
12nF															
15nF															
22nF															
27nF															
33nF															
39nF															
47nF															
56nF															
68nF															
100nF															
150nF															
220nF															
270nF															
330nF															
470nF															
820nF															
1 μ F															
2.2 μ F															
4.7 μ F															
6.8 μ F															
10 μ F															
22 μ F															
33 μ F															
47 μ F															

# 多層片式陶瓷電容器

## MULTILAYER CHIP CERAMIC CAPACITOR

### ■ 通用型X5R片容

通用型X5R片容屬於Ⅱ類低頻電容器，其電容量相對穩定。

#### ● 特性

- \* 電容容量較大，比容大。
- \* 具有較高的電容量且較穩定，在-55℃ ~ +85℃工作範圍內，其溫度特性為 $\leq \pm 15\%$ 。
- \* 疊層獨石結構，具有高可靠性。
- \* 優良的焊接性和耐焊性，適用於回流焊和波峰焊。

#### ● 應用

- \* 適用於各種濾波，耦合電路。

#### ● 產品規格型號表示方法



① 尺寸		
型號	英制(英寸)	公制(毫米)
0402	0.04 × 0.02	1.00 × 0.50
0603	0.06 × 0.03	1.60 × 0.80
0805	0.08 × 0.05	2.00 × 1.25
1206	0.12 × 0.06	3.20 × 1.60

② 介質種類	
代碼	介質材料
X	X5R

③ 標稱電容量(PF)	
表示方式	實際值
104	$10 \times 10^4$
105	$10 \times 10^5$
106	$10 \times 10^6$

④ 誤差級別	
代碼	誤差
J	$\pm 5\%$
K	$\pm 10\%$

⑤ 工作電壓	
表示方法	實際電壓
6R3	6.3V
100	10V
250	25V

⑥ 端頭類別	
表示方法	端頭材料
S	純銀端頭
C	純銅端頭
N	三層電鍍端頭 (銀或銅層/鎳層/錫層)

⑦ 包裝方式	
表示方法	包裝
無標記	袋裝散包裝
T	編帶包裝
B	塑料盒散包裝

#### ● 外形尺寸

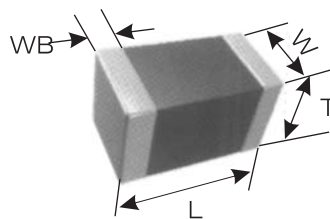

規格型號		尺寸( mm)			
英制表示	公制表示	L	W	T	WB
0402	1005	$1.00 \pm 0.05$	$0.50 \pm 0.05$	$0.50 \pm 0.05$	$0.25 \pm 0.10$
0603	1608	$1.60 \pm 0.10$	$0.80 \pm 0.10$	$0.80 \pm 0.10$	$0.30 \pm 0.10$
0805	2012	$2.00 \pm 0.20$	$1.25 \pm 0.20$	$0.80 \pm 0.20$ $1.00 \pm 0.20$ $1.25 \pm 0.20$	$0.50 \pm 0.20$
1206	3216	$3.20 \pm 0.30$	$1.60 \pm 0.30$	$0.80 \pm 0.20$ $1.00 \pm 0.20$ $1.25 \pm 0.20$	$0.60 \pm 0.30$

# 多層片式陶瓷電容器

## MULTILAYER CHIP CERAMIC CAPACITOR

- 電容量範圍

項目	通用型X5R片容															
	0402				0603				0805				1206			
尺寸																
工作電壓	6.3V	10V	16V	25V	6.3V	10V	16V	25V	6.3V	10V	16V	25V	6.3V	10V	16V	25V
電容量																
100nF	■	■	■	■												
220nF																
330nF																
470nF					■	■	■	■								
680nF																
1 μF	■	■	■	■					■	■	■	■				
2.2 μF		■	■	■									■	■	■	■
3.3 μF																
4.7 μF	■	■	■	■												
6.8 μF					■	■	■	■								
10 μF									■	■	■	■				
22 μF													■	■	■	■
33 μF																
47 μF																
100uF													■	■	■	■

# 多層片式陶瓷電容器

## MULTILAYER CHIP CERAMIC CAPACITOR

### 通用型Y5V片容

通用型Y5V片容屬於Ⅱ類低頻電容器，其電容量受溫度、電壓、時間變化大。

#### ● 特性

- \* 在-25℃ ~ 85℃工作範圍內，其溫度特性為+30%，-80%。
- \* 疊層獨石結構，具有高可靠性。
- \* 優良的可焊性和耐焊性，適用於回流焊和波峰焊。

#### ● 應用

適用於各種濾波線路。

#### ● 產品規格型號表示方法

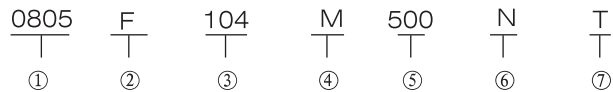

① 尺寸		
型號	英制(英寸)	公制(毫米)
0402	0.04 × 0.02	1.00 × 0.50
0603	0.06 × 0.03	1.60 × 0.80
0805	0.08 × 0.05	2.00 × 1.25
1206	0.12 × 0.06	3.20 × 1.60

② 介質種類	
代碼	介質材料
F	Y5V

③ 標稱電容量(PF)	
表示方式	實際值
102	10 × 10 <sup>2</sup>
103	10 × 10 <sup>3</sup>
104	10 × 10 <sup>4</sup>

④ 誤差級別	
代碼	誤差
M	± 20%
Z	+80% -20%

⑤ 工作電壓	
表示方法	實際電壓
6R3	6.3V
100	10V
250	25V
500	50V

⑥ 端頭類別	
表示方法	端頭材料
S	純銀端頭
C	純銅端頭
N	三層電鍍端頭 (銀或銅層/鎳層/錫層)

⑦ 包裝方式	
表示方法	包裝
無標記	袋裝散包裝
T	編帶包裝
B	塑料盒散包裝

#### ● 外形尺寸

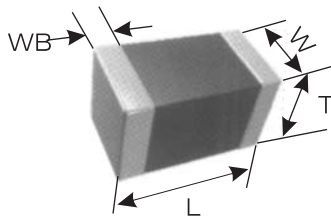

規格型號		尺寸( mm)			
英制表示	公制表示	L	W	T	WB
0402	1005	1.00 ± 0.05	0.50 ± 0.05	0.50 ± 0.05	0.25 ± 0.10
0603	1608	1.60 ± 0.10	0.80 ± 0.10	0.80 ± 0.10	0.30 ± 0.10
0805	2012	2.00 ± 0.20	1.25 ± 0.20	0.80 ± 0.20 1.00 ± 0.20 1.25 ± 0.20	0.50 ± 0.20
1206	3216	3.20 ± 0.30	1.60 ± 0.30	0.80 ± 0.20 1.00 ± 0.20 1.25 ± 0.20	0.60 ± 0.30

# 多層片式陶瓷電容器

## MULTILAYER CHIP CERAMIC CAPACITOR

- 電容量範圍

項目	通用型Y5V片容																			
尺寸	0402					0603					0805					1206				
工作電壓	6.3V	10V	16V	25V	50V	6.3V	10V	16V	25V	50V	6.3V	10V	16V	25V	50V	6.3V	10V	16V	25V	50V
電容量																				
1000PF																				
1.5nF																				
2.2nF																				
3.3nF																				
4.7nF																				
6.8nF																				
10nF																				
12nF																				
15nF																				
22nF																				
27nF																				
33nF																				
39nF																				
47nF																				
56nF																				
68nF																				
100nF																				
150nF																				
220nF																				
270nF																				
330nF																				
470nF																				
680nF																				
1 μF																				
2.2 μF																				
4.7 μF																				
10 μF																				
22 μF																				
33 μF																				
47 μF																				
100 μF																				

### ■ 通用型Z5U片容

通用型Z5U片容屬於Ⅱ類低頻電容器，其電容量的穩定性介於X7R和Y5V之間。

#### ● 特性

- \* 在10℃ ~ 85℃工作範圍內，其溫度特性為+22%，-56%。
- \* 疊層獨石結構，具有高可靠性。
- \* 優良的可焊性和耐焊性，適用於回流焊和波峰焊。

#### ● 應用

- \* 適用於各種濾波，耦合線路。

#### ● 產品規格型號表示方法

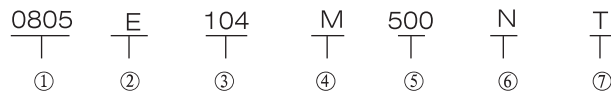

① 尺寸		
型號	英制(英寸)	公制(毫米)
0402	0.04 × 0.02	1.00 × 0.50
0603	0.06 × 0.03	1.60 × 0.80
0805	0.08 × 0.05	2.00 × 1.25

② 介質種類	
代碼	介質材料
E	Z5U

③ 標稱電容量(PF)	
表示方式	實際值
102	$10 \times 10^2$
103	$10 \times 10^3$
104	$10 \times 10^4$

④ 誤差級別	
代碼	誤差
M	± 20%
Z	+80% -20%

⑤ 工作電壓	
表示方法	實際電壓
6R3	6.3V
100	10V
250	25V
500	50V

⑥ 端頭類別	
表示方法	端頭材料
S	純銀端頭
C	純銅端頭
N	三層電鍍端頭 (銀或銅層/鎳層/錫層)

⑦ 包裝方式	
表示方法	包裝
無標記	袋裝散包裝
T	編帶包裝
B	塑料盒散包裝

#### ● 外形尺寸

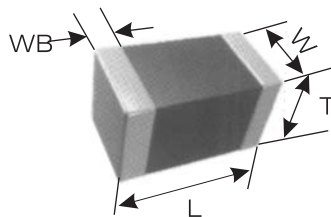

規格型號		尺寸 (mm)			
英制表示	公制表示	L	W	T	WB
0402	1005	$1.00 \pm 0.05$	$0.50 \pm 0.05$	$0.50 \pm 0.05$	$0.25 \pm 0.10$
0603	1608	$1.60 \pm 0.10$	$0.80 \pm 0.10$	$0.80 \pm 0.10$	$0.30 \pm 0.10$
0805	2012	$2.00 \pm 0.20$	$1.25 \pm 0.20$	$0.80 \pm 0.20$ $1.00 \pm 0.20$ $1.25 \pm 0.20$	$0.50 \pm 0.20$

# 多層片式陶瓷電容器

## MULTILAYER CHIP CERAMIC CAPACITOR

- 電容量範圍

項目	通用型Z5U片容														
尺寸	0402					0603					0805				
工作電壓	6.3V	10V	16V	25V	50V	6.3V	10V	16V	25V	50V	6.3V	10V	16V	25V	50V
電容量															
1000PF															
1.5nF															
2.2nF															
3.3nF															
4.7nF															
6.8nF															
10nF															
12nF															
15nF															
22nF															
27nF															
33nF															
39nF															
47nF															
56nF															
68nF															
100nF															
150nF															
220nF															
270nF															
330nF															
470nF															
680nF															
1 μF															
2.2 μF															
4.7 μF															
10 μF															
22 μF															
33 μF															
47 μF															
100 μF															

# 多層片式陶瓷電容器

## MULTILAYER CHIP CERAMIC CAPACITOR

### ■ 通用型PH、RH、SH、TH、UJ、SL片容

通用型PH、RH、SH、TH、UJ、SL片容屬於I類電容器。

#### ● 特性

- \* 在-55℃ ~ 85℃工作範圍內,其溫度系數為負值。
- \* 疊層獨石結構,具有高可靠性。
- \* 優良的焊接性和耐焊性,適用於回流焊和波峰焊。

#### ● 應用

- \* 適用於溫度補償型電路。

#### ● 產品規格型號表示方法

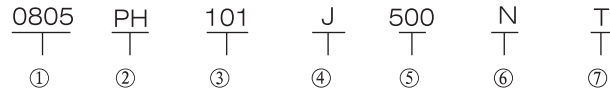

① 尺寸		
型號	英制(英寸)	公制(毫米)
0402	0.04 × 0.02	1.00 × 0.50
0603	0.06 × 0.03	1.60 × 0.80
0805	0.08 × 0.05	2.00 × 1.25

② 介質種類	
代碼	介質材料
PH	PH
RH	RH
SH	SH
TH	TH
UJ	UJ
SL	SL

③ 標稱電容量(PF)	
表示方式	實際值
100	$10 \times 10^0$
101	$10 \times 10^1$
102	$10 \times 10^2$

④ 誤差級別	
代碼	誤差
J	± 5.00%
G	± 2.00%
C	± 0.25PF
B	± 0.10PF
D	± 0.50PF

⑤ 工作電壓	
表示方法	實際電壓
6R3	6.3V
100	10V
250	25V
500	50V

⑥ 端頭類別	
表示方法	端頭材料
S	純銀端頭
C	純銅端頭
N	三層電鍍端頭 (銀或銅層/鎳層/錫層)

⑦ 包裝方式	
表示方法	包裝
無標記	袋裝散包裝
T	編帶包裝
B	塑料盒散包裝

#### ● 外形尺寸

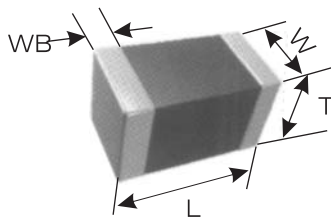

規格型號		尺寸( mm )			
英制表示	公制表示	L	W	T	WB
0402	1005	1.00 ± 0.05	0.50 ± 0.05	0.50 ± 0.05	0.25 ± 0.10
0603	1608	1.60 ± 0.10	0.80 ± 0.10	0.80 ± 0.10	0.30 ± 0.10
0805	2012	2.00 ± 0.20	1.25 ± 0.20	0.80 ± 0.20 1.00 ± 0.20 1.25 ± 0.20	0.50 ± 0.20



## 多層片式陶瓷電容器

### MULTILAYER CHIP CERAMIC CAPACITOR

- 電容量範圍

項目	通用型PH片容														
尺寸	0402					0603					0805				
工作電壓	6.3V	10V	16V	25V	50V	6.3V	10V	16V	25V	50V	6.3V	10V	16V	25V	50V
電容量															
0.5PF															
1PF															
2PF															
3PF															
4PF															
5PF															
6PF															
7PF															
8PF															
10PF															
15PF															
18PF															
22PF															
33PF															
47PF															
68PF															
82PF															
100PF															
120PF															
150PF															
180PF															

項目	通用型RH片容														
尺寸	0402					0603					0805				
工作電壓	6.3V	10V	16V	25V	50V	6.3V	10V	16V	25V	50V	6.3V	10V	16V	25V	50V
電容量															
0.5PF															
1PF															
2PF															
3PF															
4PF															
5PF															
6PF															
7PF															
8PF															
10PF															
15PF															
18PF															
22PF															
33PF															
47PF															
68PF															
82PF															
100PF															
120PF															
150PF															
180PF															

## 多層片式陶瓷電容器

MULTILAYER CHIP CERAMIC CAPACITOR

項目	通用型SH片容														
	0402					0603					0805				
尺寸															
工作電壓	6.3V	10V	16V	25V	50V	6.3V	10V	16V	25V	50V	6.3V	10V	16V	25V	50V
電容量															
0.5PF															
1PF															
2PF															
3PF															
4PF															
5PF															
6PF															
7PF															
8PF															
10PF															
15PF															
18PF															
22PF															
33PF															
47PF															
68PF															
82PF															
100PF															
120PF															
150PF															
180PF															

項目	通用型TH片容														
	0402					0603					0805				
尺寸															
工作電壓	6.3V	10V	16V	25V	50V	6.3V	10V	16V	25V	50V	6.3V	10V	16V	25V	50V
電容量															
0.5PF															
1PF															
2PF															
3PF															
4PF															
5PF															
6PF															
7PF															
8PF															
10PF															
15PF															
18PF															
22PF															
33PF															
47PF															
68PF															
82PF															
100PF															
120PF															
150PF															
180PF															
220PF															

# 多層片式陶瓷電容器

## MULTILAYER CHIP CERAMIC CAPACITOR

項目	通用型UJ片容														
尺寸	0402					0603					0805				
工作電壓	6.3V	10V	16V	25V	50V	6.3V	10V	16V	25V	50V	6.3V	10V	16V	25V	50V
電容量															
0.5PF															
1PF															
2PF															
3PF															
4PF															
5PF															
6PF															
7PF															
8PF															
10PF															
15PF															
18PF															
22PF															
33PF															
47PF															
68PF															
82PF															
100PF															
120PF															
150PF															
180PF															

項目	通用型SL片容														
尺寸	0402					0603					0805				
工作電壓	6.3V	10V	16V	25V	50V	6.3V	10V	16V	25V	50V	6.3V	10V	16V	25V	50V
電容量															
0.5PF															
1PF															
2PF															
3PF															
4PF															
5PF															
6PF															
7PF															
8PF															
10PF															
15PF															
18PF															
22PF															
33PF															
47PF															
68PF															
82PF															
100PF															
120PF															
150PF															
180PF															
220PF															
330PF															
470PF															
560PF															
680PF															
1000PF															
1500PF															
2200PF															
3300PF															

# 多層片式陶瓷電容器

## MULTILAYER CHIP CERAMIC CAPACITOR

### ■ 通用型COG、COH、PH~SL可靠性測試方法

編號	項目	標準		測試方法									
		通用型COG、COH片容	通用型PH、RH、SH、TH、UJ、SL片容										
1	工作溫度範圍	-55℃ ~ 125℃	-55℃ ~ 85℃										
2	外觀	1. 瓷體顏色一致性好。 2. 芯片無可見損傷,光滑平整。 3. 瓷體無外露電極,裂痕,孔洞。 4. 端電極無裂痕,孔洞,磨損及表面氧化等。 5. 端電極應無延伸現象或延伸部分不超過端頭寬度的一半。		※在 $\geq 10 \times$ 倍以上的顯微鏡下觀察。									
3	尺寸	在規定尺寸範圍內		※使用千分尺或游標卡尺。									
4	電容量	在規定偏差範圍內		※測試儀器:HP4278A電橋、HP4284電橋。									
5	損耗因數(D.F.)	$Cr < 5PF \quad < 0.56\%$ $5PF \leq Cr < 50PF \quad 1.5 [(150/Cr)+7] \times 10^{-4}$ $Cr \geq 50PF \quad < 0.15\%$		※測試條件: 1. 測試溫度: $25^\circ C \pm 5^\circ C$ , 濕度: 30% ~ 75%。 2. 測試電壓: $1.0 \pm 0.2V$ 。 3. 測試頻率: $C < 1000PF, 1.0 \pm 0.1MHz$ ; $C \geq 1000PF, 1.0 \pm 0.1KHz$									
6	絕緣電阻 (I.R.)	$C \leq 10nF \quad Ri \geq 5 \times 10^{10} \Omega$ $C > 10nF \quad Ri \cdot Cr \geq 500s$		※測試儀器: 絕緣電阻測試儀(如: SF2511絕緣測試機)。 ※測試方法: 施加額定工作電壓, 在 $60 \pm 5$ 秒內測量絕緣電阻。									
7	耐電壓強度	$> 3 \times$ 額定工作電壓		※施加3倍額定工作電壓, 持續 1~5 秒, 未出現擊穿現象并且充電 / 放電電流低於50mA。									
8	電容量溫度特性	在工作溫度範圍內符合電容器特性溫度系數要求		※首先進行預處理: 進行 $150+0/-10^\circ C$ 熱處理 $60 \pm 5$ 分鐘, 然后在室溫條件下放置 $24 \pm 2$ 小時。 ※在 $-55 \sim 125^\circ C$ 或者 $-55 \sim 85^\circ C$ 範圍內測試電容量, 其電容值相對於 $20^\circ C$ 時數值的變化率應在規定範圍內。									
9	可焊性	75% 端電極覆蓋錫		※將電容器浸在乙醇和松香溶液中。然後浸入有鉛 $235 \pm 5^\circ C$ (無鉛 $245 \pm 5^\circ C$ ) 的混合焊錫溶液 $2 \pm 0.5$ 秒。浸入速度: $25 \pm 2.5mm/秒$ 。									
10	耐焊接熱	外觀 電容量變化率 D.F. I.R.	無明顯缺陷 $\leq \pm 5\%$ 或 $\pm 0.5PF$ 取兩者中最大的 同初始標準 同初始標準	※首先進行預處理: 進行 $150+0/-10^\circ C$ 熱處理 $60 \pm 5$ 分鐘, 然后在室溫條件下放置 $24 \pm 2$ 小時。 ※然後按下表預熱電容器。將電容器浸入 $265 \pm 5^\circ C$ 的混合焊錫溶液 $10 \pm 1$ 秒。再在室溫條件下放置 $24 \pm 2$ 小時, 然後進行測量。 浸入速度: $25 \pm 2.5mm/秒$ 。 ※預熱條件如下: <table border="1" style="margin-left: 20px;"> <thead> <tr> <th>階段</th> <th>溫度</th> <th>時間</th> </tr> </thead> <tbody> <tr> <td>1</td> <td><math>100^\circ C - 120^\circ C</math></td> <td>1分鐘</td> </tr> <tr> <td>2</td> <td><math>170^\circ C - 200^\circ C</math></td> <td>1分鐘</td> </tr> </tbody> </table>	階段	溫度	時間	1	$100^\circ C - 120^\circ C$	1分鐘	2	$170^\circ C - 200^\circ C$	1分鐘
階段	溫度	時間											
1	$100^\circ C - 120^\circ C$	1分鐘											
2	$170^\circ C - 200^\circ C$	1分鐘											

# 多層片式陶瓷電容器

## MULTILAYER CHIP CERAMIC CAPACITOR

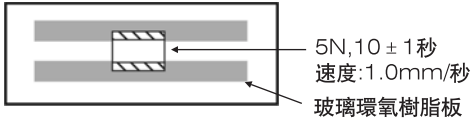
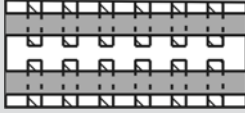
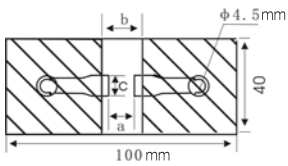
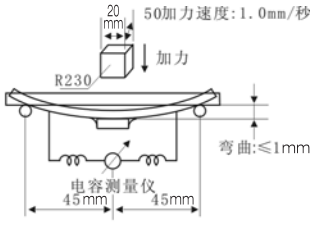
編號	項目	標準		測試方法																						
11	端電極結合強度	不應出現端頭脫落或其它缺陷。		<p>※使用混合焊錫將電容器焊接在圖 1 中所示的測試夾具( 玻璃環氧樹脂板)上。然後沿箭頭方向施加 10N 的力。焊接應利用烙鐵或使用回流焊方法進行，而且應謹慎作業，以使焊接均勻且不會出現熱衝擊等不良現象。</p>  <p>圖 1</p>																						
12	耐振動性	外觀	無明顯缺陷	<p>※將電容器焊接在測試夾具( 玻璃環氧樹脂板)上。電容器應進行簡諧運動，其總幅值為 1.5mm，頻率在近似 10—55Hz 之間均勻變化。頻率範圍( 從 10 至 55Hz 再返回 10Hz) 應在約 1 分鐘內完成。振動應在三個相互垂直方向各進行 2 小時( 總計 6 小時)。</p>  <p>圖 2</p>																						
		電容量	在規定偏差範圍內																							
		D.F.	同初始標準																							
13	抗彎曲性	不應出現裂縫或其他缺陷。		<p>※使用混合焊錫將電容器焊接在圖 3 中所示的測試夾具( 玻璃環氧樹脂板)上，然後在圖 4 所示的方向加力。焊接應利用烙鐵或使用回流焊方法進行，而且應謹慎作業，以使焊接均勻且不會出現熱衝擊等不良現象。</p>  <p>圖 3</p>  <p>圖 4</p> <table border="1" data-bbox="906 1563 1254 1704"> <thead> <tr> <th rowspan="2">L×W (mm)</th> <th colspan="4">尺寸 (mm)</th> </tr> <tr> <th>a</th> <th>b</th> <th>c</th> <th>d</th> </tr> </thead> <tbody> <tr> <td>4.5×2.0</td> <td>3.5</td> <td>7.0</td> <td>2.4</td> <td rowspan="3">1.0</td> </tr> <tr> <td>4.5×3.2</td> <td>3.5</td> <td>7.0</td> <td>3.7</td> </tr> <tr> <td>5.7×6.3</td> <td>4.5</td> <td>8.0</td> <td>5.6</td> </tr> </tbody> </table>	L×W (mm)	尺寸 (mm)				a	b	c	d	4.5×2.0	3.5	7.0	2.4	1.0	4.5×3.2	3.5	7.0	3.7	5.7×6.3	4.5	8.0	5.6
L×W (mm)	尺寸 (mm)																									
	a	b	c	d																						
4.5×2.0	3.5	7.0	2.4	1.0																						
4.5×3.2	3.5	7.0	3.7																							
5.7×6.3	4.5	8.0	5.6																							
14	溫度循環	外觀	無缺陷或異常	<p>※首先進行預處理：進行 150+0/-10℃ 熱處理 60±5 分鐘，然後在室溫條件下放置 24±2 小時。</p> <p>※按照下表中列出的四種熱處理方法執行五次循環。</p> <p>在室溫條件下放置 24±2 小時，然後進行測量。</p>																						

## 多層片式陶瓷電容器

## MULTILAYER CHIP CERAMIC CAPACITOR

編號	項目	標準		測試方法															
14	溫度循環	$\Delta C/C \leq \pm 1\%$ 或 $1PF$ , 取兩者中最大值		熱處理方法如下表: <table border="1"> <thead> <tr> <th>階段</th> <th>溫度(℃)</th> <th>時間(分鐘)</th> </tr> </thead> <tbody> <tr> <td>1</td> <td>最低工作溫度 <math>\pm 3</math></td> <td><math>30 \pm 3</math></td> </tr> <tr> <td>2</td> <td>常溫</td> <td>2—3</td> </tr> <tr> <td>3</td> <td>最高工作溫度 <math>\pm 2</math></td> <td><math>30 \pm 3</math></td> </tr> <tr> <td>4</td> <td>常溫</td> <td>2—3</td> </tr> </tbody> </table>	階段	溫度(℃)	時間(分鐘)	1	最低工作溫度 $\pm 3$	$30 \pm 3$	2	常溫	2—3	3	最高工作溫度 $\pm 2$	$30 \pm 3$	4	常溫	2—3
階段	溫度(℃)	時間(分鐘)																	
1	最低工作溫度 $\pm 3$	$30 \pm 3$																	
2	常溫	2—3																	
3	最高工作溫度 $\pm 2$	$30 \pm 3$																	
4	常溫	2—3																	
15	濕度(穩態)	外觀	無缺陷或異常	※在 $40 \pm 2^\circ C$ 和 90—95% 相對濕度條件下放置 $500 \pm 24/-0$ 小時。 然後將其移動到室溫條件下恢復放置 $24 \pm 2$ 小時，進行測量。															
		電容量	$\leq \pm 2\%$ 或 $\pm 1PF$ , 取兩者中最大的。																
		D.F.	$\leq 2$ 倍初始標準																
		I.R.	大於 $2500M\Omega$																
16	濕度負荷	外觀	無缺陷或異常	※在 $40 \pm 2^\circ C$ 和 90—95% 相對濕度條件下施加額定電壓 $500 \pm 24/-0$ 小時。然後將其移動到室溫條件下放置 $24 \pm 2$ 小時， 進行測量。															
		電容量	$\leq \pm 2\%$ 或 $\pm 1PF$ , 取兩者中最大的。																
		D.F.	$\leq 2$ 倍初始標準																
		I.R.	大於 $2500M\Omega$																
17	壽命	外觀	無缺陷或異常	※在上限溫度下施加 1.5 倍的額定工作電壓 $1000 \pm 12$ 小時，充放電電 流不超過 50mA。將其移動到室溫條件下恢復放置 $24 \pm 2$ 小時， 進行測量。															
		電容量	$\leq \pm 2\%$ 或 $\pm 1PF$ , 取兩者中最大的。																
		D.F.	$\leq 2$ 倍初始標準																
		I.R.	大於 $4000M\Omega$ 或 $R_i \cdot CR \geq 40S$																

## 多層片式陶瓷電容器

## MULTILAYER CHIP CERAMIC CAPACITOR

### ■ 通用型X7R、X5R、Z5U、Y5V可靠性測試方法

編號	項目	標準		測試方法
1	工作溫度範圍	X5R: -55°C ~ 85°C X7R: -55°C ~ 125°C	Z5U: 10°C ~ 85°C Y5V: -25°C ~ 85°C	
2	外觀	1. 瓷體顏色一致性好。 2. 芯片無可見損傷,光滑平整。 3. 瓷體無外露電極,裂痕,孔洞。 4. 端電極無裂痕,孔洞,磨損及表面氧化等。 5. 端電極應無延伸現象或延伸部分不超過端頭寬度的一半。		※在 $\geq 10$ 倍以上的顯微鏡下觀察。
3	尺寸	在規定尺寸範圍內		※使用千分尺或游標卡尺。
4	電容量	在規定偏差範圍內		※測試儀器: HP4278A電橋、HP4284電橋。
5	損耗因數(D.F.)	X5R,X7R	Z5U,Y5V	※測試條件: 1. 測試溫度: $25^{\circ}\text{C} \pm 5^{\circ}\text{C}$ , 濕度: 30% ~ 75%。 2. 測試電壓: $1.0 \pm 0.2\text{V}$ , (Y5V) $0.5 \pm 0.2\text{V}$ (Z5U)。 3. 測試頻率: $1.0 \pm 0.1\text{KHz}$ 。
		$U_r \geq 50\text{V}$ , $D_f \leq 250 \times 10^{-4}$ $U_r = 25\text{V}, 16\text{V}, 10\text{V}$ : $C < 0.47\mu\text{F}$ , $D_f \leq 350 \times 10^{-4}$ $C \geq 0.47\mu\text{F}$ , $D_f \leq 1000 \times 10^{-4}$ $U_r = 6.3\text{V}$ : $C < 0.15\mu\text{F}$ , $D_f \leq 500 \times 10^{-4}$ $C \geq 0.15\mu\text{F}$ , $D_f \leq 1000 \times 10^{-4}$	$U_r \geq 25\text{V}$ : $C < 1.0\mu\text{F}$ , $D_f \leq 700 \times 10^{-4}$ $C \geq 1.0\mu\text{F}$ , $D_f \leq 900 \times 10^{-4}$ $U_r = 16\text{V}, 10\text{V}, 6.3\text{V}$ : $D_f \leq 1500 \times 10^{-4}$	
6	絕緣電阻 (I.R.)	$C \leq 25\text{nF}$ , $I_R \geq 10000\text{M}\Omega$ $C > 25\text{nF}$ , $R \times C \geq 100\text{S}$	$C \leq 25\text{nF}$ , $I_R \geq 4000\text{M}\Omega$ $C > 25\text{nF}$ , $R \times C \geq 100\text{S}$	※測試儀器: 絕緣電阻測試儀(如: SF2511絕緣測試機)。 ※測試方法: 施加額定工作電壓, 在 $60 \pm 5$ 秒內測量絕緣電阻。
7	耐電壓強度	$> 2.5 \times$ 額定工作電壓		※施加2.5倍額定工作電壓, 持續1~5秒, 未出現擊穿現象並且充電/放電電流低於50mA。
8	電容量溫度特性	在工作溫度範圍內符合電容器特性溫度系數要求		※首先進行預處理: 進行 $150 \pm 0/-10^{\circ}\text{C}$ 熱處理 $60 \pm 5$ 分鐘, 然后在室溫條件下放置 $24 \pm 2$ 小時。 ※在 $-55 \sim 125^{\circ}\text{C}$ 或者 $-55 \sim 85^{\circ}\text{C}$ (X7R, X5R); $-25^{\circ}\text{C} \sim 85^{\circ}\text{C} + 10^{\circ}\text{C} \sim 85^{\circ}\text{C}$ (Y5V ~ Z5U) 範圍內測試電容量, 其電容值相對於 $20^{\circ}\text{C}$ 時數值的變化率應在規定範圍內。
9	可焊性	75% 端電極覆蓋錫		※將電容器浸在乙醇和松香溶液中。 然後浸入有鉛 $235 \pm 5^{\circ}\text{C}$ (無鉛 $245 \pm 5^{\circ}\text{C}$ ) 的混合焊錫溶液 $2 \pm 0.5$ 秒。 浸入速度: $25 \pm 2.5\text{mm/秒}$ 。

# 多層片式陶瓷電容器

## MULTILAYER CHIP CERAMIC CAPACITOR

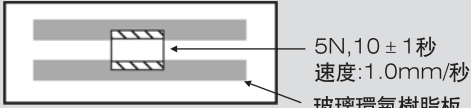
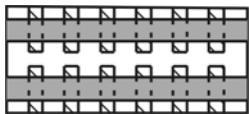
編號	項目	標準		測試方法
10	耐焊接熱	外觀	無明顯缺陷	※首先進行預處理：進行 $150 \pm 0 / -10^{\circ}\text{C}$ 熱處理 $60 \pm 5$ 分鐘，然后在室溫條件下放置 $24 \pm 2$ 小時。 ※然后按下表預熱電容器。將電容器浸入 $265 \pm 5^{\circ}\text{C}$ 的混合焊錫溶液 $10 \pm 1$ 秒。再在室溫條件下放置 $24 \pm 2$ 小時，然后進行測量。 浸入速度： $25 \pm 2.5\text{mm/秒}$ 。 ※預熱條件如下：
		電容量變化率	X7R, X5R: $-5 \sim +10\%$ Z5U, Y5V: $-10 \sim +20\%$	
		D.F.	同初始標準	
		I.R.	同初始標準	
11	端電極結合強度	不應出現端電極脫落或其它缺陷。		※使用混合焊錫將電容器焊接在圖 1 中所示的測試夾具（玻璃環氧樹脂板）上。然后沿箭頭方向施加 10N 的力。焊接應利用烙鐵或使用回流焊方法進行，而且應謹慎作業，以使焊接均勻且不會出現熱衝擊等不良現象。
		 <p>5N, <math>10 \pm 1</math> 秒 速度: <math>1.0\text{mm/秒}</math> 玻璃環氧樹脂板</p>		圖1
12	耐振動性	外觀	無缺陷或異常	※將電容器焊接在測試夾具（玻璃環氧樹脂板）上。電容器應進行簡諧運動，其總幅值為 1.5mm，頻率在近似 $10 \sim 55\text{Hz}$ 之間均勻變化。頻率範圍（從 10 至 55Hz 再返回 10Hz）應在約 1 分鐘內完成。振動應在三個相互垂直方向各進行 2 小時（總計 6 小時）。
		電容量	在規定偏差範圍內	
		D.F.	同初始標準	
13	抗彎曲性能	不應出現裂痕或其他缺陷		※使用混合焊錫將電容器焊接在圖 3 中所示的測試夾具（玻璃環氧樹脂板）上，然后在圖 4 所示的方向加力。焊接應利用烙鐵或使用回流焊方法進行，而且應謹慎作業，以使焊接均勻且不會出現熱衝擊等不良現象。
				圖2



# 多層片式陶瓷電容器

## MULTILAYER CHIP CERAMIC CAPACITOR

編號	項目	標準	測試方法																							
13	抗彎曲性能	電容量變化率: 在 ± 10% 範圍內	<p>圖3</p> <p>圖4</p> <table border="1"> <thead> <tr> <th>L×W (mm)</th> <th colspan="4">尺寸 (mm)</th> </tr> <tr> <th></th> <th>a</th> <th>b</th> <th>c</th> <th>d</th> </tr> </thead> <tbody> <tr> <td>4.5×2.0</td> <td>3.5</td> <td>7.0</td> <td>2.4</td> <td rowspan="3">1.0</td> </tr> <tr> <td>4.5×3.2</td> <td>3.5</td> <td>7.0</td> <td>3.7</td> </tr> <tr> <td>5.7×6.3</td> <td>4.5</td> <td>8.0</td> <td>5.6</td> </tr> </tbody> </table>	L×W (mm)	尺寸 (mm)					a	b	c	d	4.5×2.0	3.5	7.0	2.4	1.0	4.5×3.2	3.5	7.0	3.7	5.7×6.3	4.5	8.0	5.6
L×W (mm)	尺寸 (mm)																									
	a	b	c	d																						
4.5×2.0	3.5	7.0	2.4	1.0																						
4.5×3.2	3.5	7.0	3.7																							
5.7×6.3	4.5	8.0	5.6																							
14	溫度循環	<table border="1"> <tr> <td>外觀</td> <td>無缺陷或異常</td> </tr> <tr> <td>電容量變化率</td> <td>X7R, X5R: 在 ± 10% 範圍內 Z5U, Y5V: 在 ± 20% 範圍內</td> </tr> <tr> <td>D.F.</td> <td>同初始標準</td> </tr> <tr> <td>I.R.</td> <td>同初始標準</td> </tr> </table>	外觀	無缺陷或異常	電容量變化率	X7R, X5R: 在 ± 10% 範圍內 Z5U, Y5V: 在 ± 20% 範圍內	D.F.	同初始標準	I.R.	同初始標準	<table border="1"> <thead> <tr> <th>階段</th> <th>溫度 ( °C )</th> <th>時間 ( 分鐘 )</th> </tr> </thead> <tbody> <tr> <td>1</td> <td>最低工作溫度 ± 3</td> <td>30 ± 3</td> </tr> <tr> <td>2</td> <td>常溫</td> <td>2—3</td> </tr> <tr> <td>3</td> <td>最高工作溫度 ± 2</td> <td>30 ± 3</td> </tr> <tr> <td>4</td> <td>常溫</td> <td>2—3</td> </tr> </tbody> </table>	階段	溫度 ( °C )	時間 ( 分鐘 )	1	最低工作溫度 ± 3	30 ± 3	2	常溫	2—3	3	最高工作溫度 ± 2	30 ± 3	4	常溫	2—3
外觀	無缺陷或異常																									
電容量變化率	X7R, X5R: 在 ± 10% 範圍內 Z5U, Y5V: 在 ± 20% 範圍內																									
D.F.	同初始標準																									
I.R.	同初始標準																									
階段	溫度 ( °C )	時間 ( 分鐘 )																								
1	最低工作溫度 ± 3	30 ± 3																								
2	常溫	2—3																								
3	最高工作溫度 ± 2	30 ± 3																								
4	常溫	2—3																								
15	濕度(穩態)	<table border="1"> <tr> <td>外觀</td> <td>無缺陷或異常</td> </tr> <tr> <td>電容量變化率</td> <td>X7R, X5R: 在 ± 10% 範圍內 Z5U, Y5V: 在 ± 30% 範圍內</td> </tr> <tr> <td>D.F.</td> <td>≤ 2倍初始標準</td> </tr> <tr> <td>I.R.</td> <td><math>R_i \geq 1000M\Omega</math> 或 <math>R_i * C_r \geq 25S</math></td> </tr> </table>	外觀	無缺陷或異常	電容量變化率	X7R, X5R: 在 ± 10% 範圍內 Z5U, Y5V: 在 ± 30% 範圍內	D.F.	≤ 2倍初始標準	I.R.	$R_i \geq 1000M\Omega$ 或 $R_i * C_r \geq 25S$	※在 $40 \pm 2^\circ\text{C}$ 和 90—95% 相對濕度條件下放置 $500 \pm 24/-0$ 小時。然後將其移動到室溫條件下恢復放置 $48 \pm 2$ 小時，進行測量。															
外觀	無缺陷或異常																									
電容量變化率	X7R, X5R: 在 ± 10% 範圍內 Z5U, Y5V: 在 ± 30% 範圍內																									
D.F.	≤ 2倍初始標準																									
I.R.	$R_i \geq 1000M\Omega$ 或 $R_i * C_r \geq 25S$																									
16	濕度負荷	<table border="1"> <tr> <td>外觀</td> <td>無缺陷或異常</td> </tr> <tr> <td>電容量變化率</td> <td>X7R, X5R: 在 ± 10% 範圍內 Z5U, Y5V: 在 ± 30% 範圍內</td> </tr> <tr> <td>D.F.</td> <td>≤ 2倍初始標準</td> </tr> <tr> <td>I.R.</td> <td><math>R_i \geq 2500M\Omega</math> 或 <math>R_i * C_r \geq 25S</math></td> </tr> </table>	外觀	無缺陷或異常	電容量變化率	X7R, X5R: 在 ± 10% 範圍內 Z5U, Y5V: 在 ± 30% 範圍內	D.F.	≤ 2倍初始標準	I.R.	$R_i \geq 2500M\Omega$ 或 $R_i * C_r \geq 25S$	※在 $40 \pm 2^\circ\text{C}$ 和 90—95% 相對濕度條件下施加額定電壓 $500 \pm 24/-0$ 小時。然後將其移動到室溫條件下放置 $48 \pm 2$ 小時，進行測量。															
外觀	無缺陷或異常																									
電容量變化率	X7R, X5R: 在 ± 10% 範圍內 Z5U, Y5V: 在 ± 30% 範圍內																									
D.F.	≤ 2倍初始標準																									
I.R.	$R_i \geq 2500M\Omega$ 或 $R_i * C_r \geq 25S$																									
17	壽命	<table border="1"> <tr> <td>外觀</td> <td>無缺陷或異常</td> </tr> <tr> <td>電容量變化率</td> <td>X7R, X5R: 在 ± 20% 範圍內 Z5U, Y5V: 在 ± 30% 範圍內</td> </tr> <tr> <td>D.F.</td> <td>≤ 2倍初始標準</td> </tr> <tr> <td>I.R.</td> <td><math>R_i \geq 4000M\Omega</math> 或 <math>R_i * C_r \geq 40S</math></td> </tr> </table>	外觀	無缺陷或異常	電容量變化率	X7R, X5R: 在 ± 20% 範圍內 Z5U, Y5V: 在 ± 30% 範圍內	D.F.	≤ 2倍初始標準	I.R.	$R_i \geq 4000M\Omega$ 或 $R_i * C_r \geq 40S$	※在上限溫度下施加1.5倍的額定工作電壓 $1000 \pm 12$ 小時，充放電電流不超過50mA。將其移動到室溫條件下恢復放置 $48 \pm 2$ 小時，進行測量。															
外觀	無缺陷或異常																									
電容量變化率	X7R, X5R: 在 ± 20% 範圍內 Z5U, Y5V: 在 ± 30% 範圍內																									
D.F.	≤ 2倍初始標準																									
I.R.	$R_i \geq 4000M\Omega$ 或 $R_i * C_r \geq 40S$																									

■ 通用型片容特性曲綫

- COG和PH、RH、SH、TH、UH系列

溫度系數圖

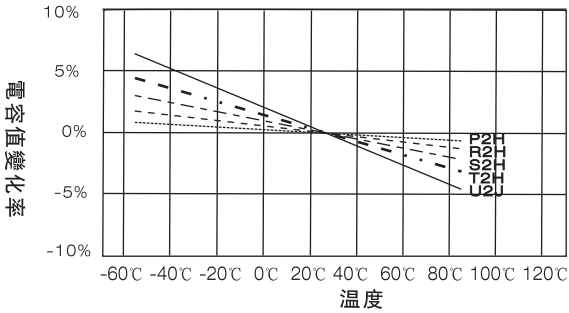

X7R溫度特性

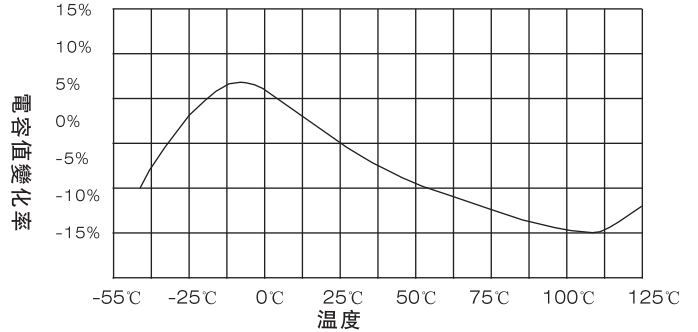

Z5U溫度特性

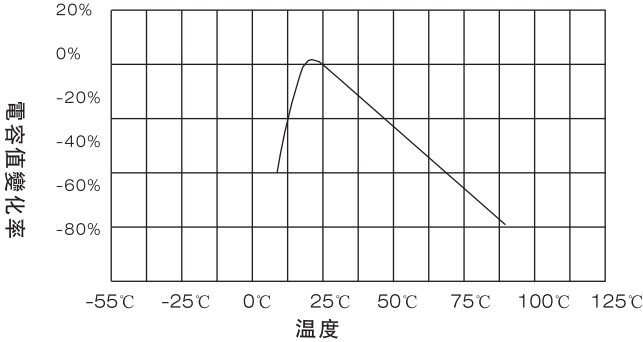

Y5V溫度特性

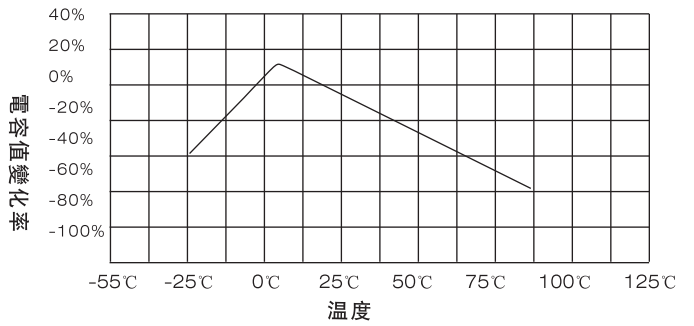

- 電容器偏壓特性圖

測量條件: COG :1MHZ  
X7R,Z5U,Y5V:1KHZ

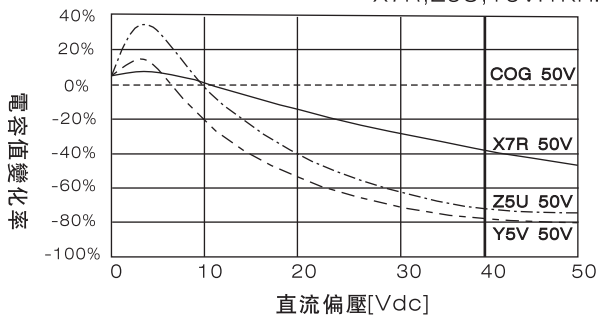

- 電容器交流電壓特性圖

測量條件: COG :1MHZ  
X7R,Z5U,Y5V:1KHZ

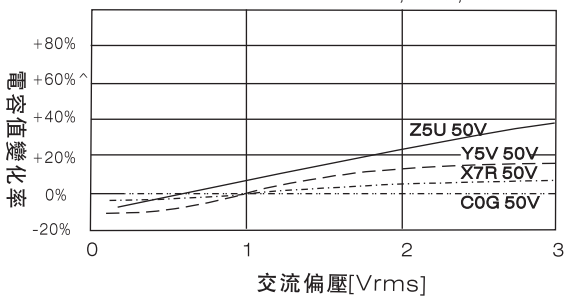

- 電容器老化特性圖

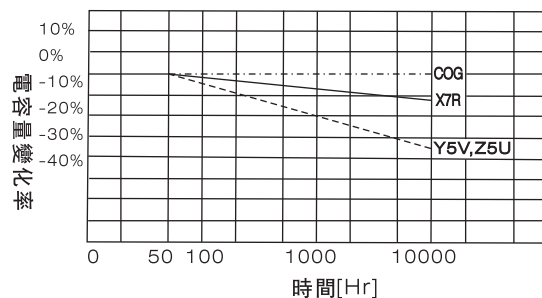

### ■ 通用高Q型片容

通用高Q型片容屬於 I 類高頻電容器。

#### ● 特性

- \* 高頻率，高Q值，使用頻率在1MHZ ~ 3GHZ之間。
- \* 疊層獨石結構，具有高可靠性。
- \* 優良的焊接性和耐焊性，適用於回流焊和波峰焊。

#### ● 應用

- \* 適用於射頻RF電路及要求Hi-Q，低ESR，高頻率響應的微波電路中。

#### ● 產品規格型號表示方法

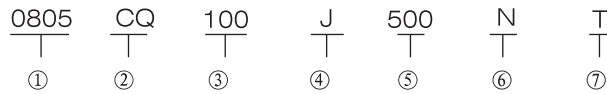

① 尺寸		
型號	英制(英寸)	公制(毫米)
0402	0.04 × 0.02	1.00 × 0.50
0603	0.06 × 0.03	1.60 × 0.80
0805	0.08 × 0.05	2.00 × 1.25

② 介質種類
代碼
CQ

③ 標稱電容量(PF)	
表示方式	實際值
100	10 × 10 <sup>0</sup>
101	10 × 10 <sup>1</sup>
102	10 × 10 <sup>2</sup>

④ 誤差級別	
代碼	誤差
J	± 5.00%
G	± 2.00%
C	± 0.25PF
B	± 0.10PF
D	± 0.50PF

⑤ 工作電壓	
表示方法	額定電壓
250	25V
500	50V
101	100V
201	200V

⑥ 端頭類別	
表示方法	端頭材料
S	純銀端頭
C	純銅端頭
N	三層電鍍端頭 (銀或銅層/鎳層/錫層)

⑦ 包裝方式	
表示方法	包裝
無標記	袋裝散包裝
T	綳帶包裝
B	塑料盒散包裝

#### ● 外形尺寸

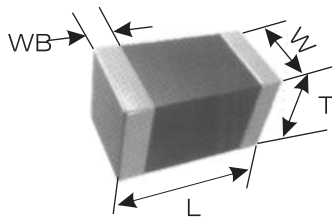

規格型號		尺寸( mm )			
英制表示	公制表示	L	W	T	WB
0402	1005	1.00 ± 0.05	0.50 ± 0.05	0.50 ± 0.05	0.25 ± 0.10
0603	1608	1.60 ± 0.10	0.80 ± 0.10	0.80 ± 0.10	0.30 ± 0.10
0805	2012	2.00 ± 0.20	1.25 ± 0.20	0.80 ± 0.20 1.00 ± 0.20 1.25 ± 0.20	0.50 ± 0.20

# 多層片式陶瓷電容器

## MULTILAYER CHIP CERAMIC CAPACITOR

- 電容量範圍

項目	通用高Q型片容									
介質種類	CQ									
尺寸	0402		0603				0805			
工作電壓	25V	50V	25V	50V	100V	200V 250V	25V	50V	100V	200V 250V
電容量										
0.5PF										
1PF										
2PF										
3PF										
4PF										
50PF										
6PF										
7PF										
8PF										
10PF										
15PF										
18PF										
22PF										
33PF										
39PF										
47PF										
56PF										
68PF										
82PF										
100PF										
120PF										
150PF										
180PF										
220PF										
330PF										
390PF										
470PF										
560PF										
680PF										
820PF										
1000PF										
1200PF										
1500PF										

# 多層片式陶瓷電容器

## MULTILAYER CHIP CERAMIC CAPACITOR

### 微波片容

#### ● 特點:

高Q值、低等效串聯電阻、高自諧振頻率

#### ● 應用:

- \* 移動通信基站
- \* 無線通信產品
- \* 射頻功率放大器
- \* 產品規格型號表示方法

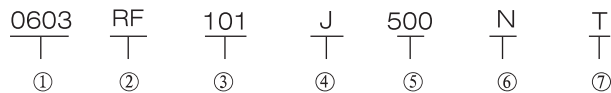

① 尺寸		
型號	英制(英寸)	公制(毫米)
0402	0.04 × 0.02	1.00 × 0.50
0603	0.06 × 0.03	1.60 × 0.80
0805	0.08 × 0.05	2.00 × 1.25

② 介質種類
代碼
RF

③ 標稱電容量(PF)	
表示方式	實際值
100	$10 \times 10^0$
101	$10 \times 10^1$
102	$10 \times 10^2$

④ 誤差級別	
代碼	誤差
J	± 5%
K	± 10%

⑤ 工作電壓	
表示方法	額定電壓
6R3	6.3V
500	50V
101	100V

⑥ 端頭類別	
表示方法	端頭材料
S	純銀端頭
C	純銅端頭
N	三層電鍍端頭 (銀或銅層/鎳層/錫層)

⑦ 包裝方式	
表示方法	包裝
無標記	袋裝散包裝
T	編帶包裝
B	塑料盒散包裝

#### ● 外形尺寸

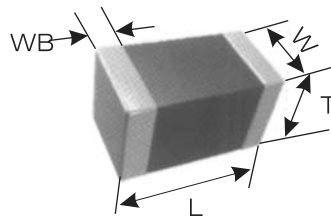

規格型號		尺寸 (mm)			
英制表示	公制表示	L	W	T	WB
0402	1005	1.00 ± 0.05	0.50 ± 0.05	0.50 ± 0.05	0.25 ± 0.10
0603	1608	1.60 ± 0.10	0.80 ± 0.10	0.80 ± 0.10	0.30 ± 0.10
0805	2012	2.00 ± 0.20	1.25 ± 0.20	0.80 ± 0.20 1.00 ± 0.20 1.25 ± 0.20	0.50 ± 0.20
0505	1414	1.40 ± 0.38	1.40 ± 0.38	≤ 1.45	0.30 ± 0.10
1111	2828	2.79 ± 0.50	2.79 ± 0.50	≤ 2.59	0.80 ± 0.30

# 多層片式陶瓷電容器

## MULTILAYER CHIP CERAMIC CAPACITOR

- 電容量範圍

項目	微波片容															
介質種類	RF															
尺寸	0402			0603			0805			0505			1111			
工作電壓	25V	50V	100V	25V 50V	100V	200V 250V	25V 50V	100V	200V 250V	25V 50V	100V	200V 250V	25V 50V	100V	200V 250V	500V
電容量																
0.1PF																
0.3PF																
0.5PF																
1PF																
3PF																
5PF																
6PF																
7PF																
8PF																
10PF																
15PF																
18PF																
22PF																
33PF																
39PF																
47PF																
56PF																
68PF																
82PF																
100PF																
120PF																
150PF																
180PF																
220PF																
330PF																
390PF																
470PF																
560PF																
680PF																
820PF																
1000PF																
1200PF																
1500PF																

## 多層片式陶瓷電容器

## MULTILAYER CHIP CERAMIC CAPACITOR

### ■ 直流中高壓片容

中高壓多層片狀陶瓷電容器是在多層片狀陶瓷電容器的工藝技術、設備基礎上，通過採用特殊設計制作出來的一種具有良好耐壓，高可靠性的產品。該產品適合于表面貼裝，適合于多種直流高壓綫路，可以有效地改善電子綫路的性能。

#### ● 特性

- \* 疊層獨石結構。
- \* 體積小，電容量高，能在高電壓下工作。
- \* 具有良好的可焊性和耐焊性。
- \* 技術指標(下表:)

額定電壓	測試電壓	最大充電電流	測試時間
≤ 1000V	1.5倍額定電壓	50mA	5S
1000V ~ 2000V	1.2倍額定電壓	50mA	5S
≥ 2000V	1.2倍額定電壓	10mA	5S

#### ● 應用

- \* 用作DC-DC轉換器的熱-冷耦合。
- \* 用于電話、傳真機及制解調器的綫路濾波器及振鈴檢測器。
- \* 用于切換式電源的二極管緩衝電路上。

#### ● 產品規格型號表示方法

1206	CG	100	J	202	N	T
①	②	③	④	⑤	⑥	⑦

① 尺寸		
型號	英制(英寸)	公制(毫米)
0603	0.60 × 0.30	1.60 × 0.80
0805	0.08 × 0.05	2.00 × 1.25
1206	0.12 × 0.06	3.20 × 1.60
1210	0.12 × 0.10	3.20 × 2.50
1808	0.18 × 0.08	4.50 × 2.00
1812	0.18 × 0.12	4.50 × 3.20
2225	0.22 × 0.25	5.70 × 6.30

② 介質種類	
代碼	介質材料
CG	COG或NPO
B	X7R
F	Y5V

③ 標稱電容量(PF)	
表示方式	實際值
100	10 × 10 <sup>0</sup>
101	10 × 10 <sup>1</sup>
102	10 × 10 <sup>2</sup>

④ 誤差級別	
代碼	誤差
J	± 5%
K	± 10%

⑤ 工作電壓	
表示方法	額定電壓
6R3	6.3V
500	50V
101	100V

⑥ 端頭類別	
表示方法	端頭材料
S	純銀端頭
C	純銅端頭
N	三層電鍍端頭 (銀或銅層/鎳層/錫層)

⑦ 包裝方式	
表示方法	包裝
無標記	袋裝散包裝
T	編帶包裝
B	塑料盒散包裝

# 多層片式陶瓷電容器

## MULTILAYER CHIP CERAMIC CAPACITOR

### • 外形尺寸

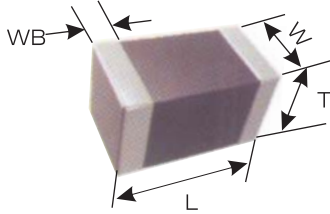

規格型號		尺寸( mm)			
英制表示	公制表示	L	W	T	WB
0603	1608	1.60 ± 0.10	0.80 ± 0.10	0.80 ± 0.10	0.30 ± 0.10
0805	2012	2.00 ± 0.20	1.25 ± 0.20	0.80 ± 0.20 1.00 ± 0.20 1.25 ± 0.20	0.50 ± 0.20
1206	3216	3.20 ± 0.30	1.60 ± 0.30	0.80 ± 0.20 1.00 ± 0.20 1.25 ± 0.20	0.60 ± 0.30
1210	3225	3.20 ± 0.30	2.50 ± 0.30	≤ 2.8	0.60 ± 0.30
1808	4520	4.50 ± 0.40	2.00 ± 0.20	≤ 2.2	0.60 ± 0.30
1812	4532	4.50 ± 0.40	3.20 ± 0.30	≤ 3.5	0.60 ± 0.30
2225	5763	5.70 ± 0.50	6.30 ± 0.50	≤ 6.2	0.60 ± 0.30

### • 電容量範圍

尺寸規格	工作電壓(V)	電容量範圍(PF)			尺寸規格	工作電壓(V)	電容量範圍(PF)		
		NPO	X7R	Y5V			NPO	X7R	Y5V
0603	100	0.5 ~ 1000	150 ~ 100,000	2,200 ~ 100,000	1808	2000	10 ~ 470	150 ~ 10,000	-----
	200	0.5 ~ 1000	150 ~ 10,000	-----		3000	10 ~ 330	150 ~ 4,700	-----
0805	100	0.5 ~ 4,700	150 ~ 100,000	10,000 ~ 100,000	1812	4000	10 ~ 33	150 ~ 2,200	-----
	200	0.5 ~ 4,700	150 ~ 22,000	10,000 ~ 47,000		5000	10 ~ 33		
	250	0.5 ~ 1,500	150 ~ 22,000	10,000 ~ 47,000		100	10 ~ 10,000	150 ~ 1,000,000	150,000 ~ 2,200,000
1206	500	0.5 ~ 560	150 ~ 10,000	-----	200	10 ~ 6,800	150 ~ 560,000	100,000 ~ 470,000	
	100	0.5 ~ 3,300	150 ~ 470,000	10,000 ~ 470,000	250	10 ~ 6,800	150 ~ 560,000	100,000 ~ 470,000	
	200	0.5 ~ 2,700	150 ~ 220,000	10,000 ~ 220,000	500	10 ~ 4,700	150 ~ 150,000	-----	
	250	0.5 ~ 2,700	150 ~ 220,000	10,000 ~ 220,000	1000	10 ~ 1,200	150 ~ 56,000	-----	
	500	0.5 ~ 1,500	150 ~ 33,000	-----	2000	10 ~ 1,000	150 ~ 12,000	-----	
	1000	0.5 ~ 1,000	150 ~ 10,000	-----	3000	10 ~ 560	150 ~ 4,700	-----	
1210	2000	0.5 ~ 270	150 ~ 2,700	-----	4000	10 ~ 220	150 ~ 3,300	-----	
	100	10 ~ 6,800	150 ~ 1,000,000	15,000 ~ 1,000,000	5000	10 ~ 68			
	200	10 ~ 3,300	150 ~ 220,000	15,000 ~ 470,000	2225	100	10 ~ 27,000	150 ~ 2,200,000	250,000 ~ 3,300,000
	250	10 ~ 3,300	150 ~ 220,000	15,000 ~ 470,000		200	10 ~ 12,000	150 ~ 1,200,000	220,000 ~ 2,200,000
	500	10 ~ 2,200	150 ~ 68,000	-----		250	10 ~ 12,000	150 ~ 1,200,000	220,000 ~ 2,200,000
	1000	10 ~ 1,000	150 ~ 22,000	-----		500	10 ~ 6,800	150 ~ 470,000	-----
2000	10 ~ 470	150 ~ 10,000	-----	1000		10 ~ 3,900	150 ~ 100,000	-----	
1808	100	10 ~ 4,700	150 ~ 2,200,000	150,000 ~ 1,000,000	2000	10 ~ 1,000	150 ~ 47,000	-----	
	200	10 ~ 3,900	150 ~ 220,000	10,000 ~ 390,000	3000	10 ~ 680	150 ~ 15,000	-----	
	250	10 ~ 3,900	150 ~ 220,000	10,000 ~ 390,000	4000	10 ~ 560	150 ~ 6,800	-----	
	500	10 ~ 2,700	150 ~ 68,000	-----	5000	10 ~ 120	150 ~ 3,300	-----	
	1000	10 ~ 1,000	150 ~ 22,000	-----					



# 多層片式陶瓷電容器

## MULTILAYER CHIP CERAMIC CAPACITOR

項目	COG中高壓片容																	
尺寸	0603		0805				1206						1210					
工作電壓(V)	100	200	100	200	250	500	100	200	250	500	1000	2000	100	200	250	500	1000	2000
電容量																		
0.5PF																		
1PF																		
4PF																		
5PF																		
8PF																		
10PF																		
15PF																		
18PF																		
22PF																		
33PF																		
47PF																		
68PF																		
100PF																		
120PF																		
150PF																		
180PF																		
220PF																		
270PF																		
330PF																		
470PF																		
560PF																		
680PF																		
820PF																		
1000PF																		
1500PF																		
1800pf																		
2200PF																		
2700PF																		
3300PF																		
4700PF																		
5600PF																		
6800PF																		

# 多層片式陶瓷電容器

## MULTILAYER CHIP CERAMIC CAPACITOR

項目	COG中高壓片容																								
尺寸	1808								1812								2225								
工作電壓 (V)	100	200/250	500	1000	2000	3000	4000	5000	100	200/250	500	1000	2000	3000	4000	5000	100	200/250	500	1000	2000	3000	4000	5000	
電容量																									
0.5PF																									
1PF																									
4PF																									
5PF																									
8PF																									
10PF																									
15PF																									
18PF																									
22PF																									
33PF																									
47PF																									
68PF																									
100PF																									
120PF																									
150PF																									
180PF																									
220PF																									
270PF																									
330PF																									
470PF																									
560PF																									
680PF																									
820PF																									
1000PF																									
1200PF																									
1800pf																									
2000PF																									
2700PF																									
3300PF																									
3900PF																									
4700PF																									
6800PF																									
8200PF																									
10nF																									
27nF																									

# 多層片式陶瓷電容器

## MULTILAYER CHIP CERAMIC CAPACITOR

項目	X7R中高壓片容																		
	0603		0805				1206						1210						
工作電壓 (V)	100	200	100	200	250	500	100	200	250	500	1000	2000	100	200	250	500	1000	2000	
電容量																			
100PF																			
150PF																			
330PF																			
470PF																			
680PF																			
1000PF																			
1.5nF																			
2.2nF																			
3.3nF																			
4.7nF																			
6.8nF																			
10nF																			
12nF																			
15nF																			
22nF																			
27nF																			
33nF																			
39nF																			
47nF																			
56nF																			
68nF																			
100nF																			
120nF																			
150nF																			
220nF																			
270nF																			
330nF																			
470nF																			
680nF																			
1 μF																			
2.2 μF																			
4.7 μF																			
10 μF																			
22 μF																			

# 多層片式陶瓷電容器

## MULTILAYER CHIP CERAMIC CAPACITOR

項目	X7R中高壓片容																					
尺寸	1808							1812							2225							
工作電壓 (V)	100	200 /250	500	1000	2000	3000	4000	100	200 /250	500	1000	2000	3000	4000	100	200 /250	500	1000	2000	3000	4000	5000
電容量																						
100PF																						
150PF																						
330PF																						
470PF																						
680PF																						
1000PF																						
1nF																						
2.2nF																						
3.3nF																						
4.7nF																						
6.8nF																						
10nF																						
12nF																						
15nF																						
22nF																						
27nF																						
33nF																						
39nF																						
47nF																						
56nF																						
68nF																						
100nF																						
120nF																						
150nF																						
220nF																						
270nF																						
330nF																						
470nF																						
680nF																						
1 μF																						
2.2 μF																						
3.3 μF																						
10 μF																						
22 μF																						

# 多層片式陶瓷電容器

## MULTILAYER CHIP CERAMIC CAPACITOR

項目	Y5V中高壓片容																	
尺寸	0603			0805			1206			1210			1812			2225		
工作電壓 (V)	100	100	200	250	100	200	250	100	200	250	100	200	250	100	200	250		
電容量																		
1000PF																		
1.5nF																		
2.2nF	■																	
3.3nF																		
4.7nF																		
6.8nF																		
10nF	■	■	■	■	■	■	■											
12nF																		
15nF								■	■	■								
22nF																		
27nF																		
33nF																		
39nF																		
47nF			■	■														
56nF																		
68nF																		
100nF	■	■												■	■			
150nF																		
220nF							■	■										
270nF																		
330nF																		
390nF																		
470nF							■	■										
680nF																		
820nF																		
1 μF								■										
2.2 μF																		
3.3 μF																		
10 μF																		

# 多層片式陶瓷電容器

## MULTILAYER CHIP CERAMIC CAPACITOR

### ■ 直流中高壓COG片容可靠性測試方法

編號	項目	標準	測試方法										
1	工作溫度範圍	-55℃ ~ 125℃											
2	外觀	1. 瓷體顏色一致性好。 2. 芯片無可見損傷,光滑平整。 3. 瓷體無外露電極,裂痕,孔洞。 4. 端電極無裂痕,孔洞,磨損及表面氧化等。 5. 端電極應無延伸現象或延伸部分不超過端頭寬度的一半。	※在 ≥ 10 × 倍以上的顯微鏡下觀察。										
3	尺寸	在規定尺寸範圍內	※使用千分尺或游標卡尺。										
4	電容量	在規定偏差範圍內	※測試儀器:HP4278A電橋、HP4284電橋。 ※測試條件: 1.測試溫度: 25℃ ± 5℃, 濕度:30% ~ 75%。 2.測試電壓: 1.0 ± 0.2V。 3.測試頻率: C < 1000PF, 1.0 ± 0.1MHz; C ≥ 1000PF, 1.0 ± 0.1KHZ										
5	損耗因數(D.F.)	Cr < 5PF < 0.56% 5PF < Cr < 50PF 1.5[(150/Cr)+7] × 10 <sup>-4</sup> Cr > 50PF < 0.15%											
6	絕緣電阻 (I.R.)	C < 10nF, IR ≥ 5 × 10 <sup>10</sup> Ω C > 10nF, IR × CR ≥ 500S	※測試儀器:絕緣電阻測試儀(如:SF2511絕緣測試機)。 ※測試方法:施加額定工作電壓,若額定工作電壓 > 500V,按500V測試,在60 ± 5 秒內測量絕緣電阻。										
7	耐電壓強度	要求	額定電壓	最大充電電流	測試時間								
		耐電壓值 > 2倍額定電壓	100V ≤ Ur < 500V	50mA	5S								
		耐電壓值 > 1.5倍額定電壓	500V ≤ Ur ≤ 1000V	50mA	5S								
		耐電壓值 > 1.2倍額定電壓	1000V < Ur ≤ 2000V	50mA	5S								
耐電壓值 > 1.2倍額定電壓	> 2000V	10mA	5S										
8	電容量溫度特性	在工作溫度範圍內符合電容器特性溫度系數要求	※首先進行預處理:進行 150+0/-10℃熱處理 60 ± 5 分鐘,然后在室溫條件下放置 24 ± 2 小時。 ※在 -55 ~ 125℃範圍內測試電容量,其電容值相對於20℃時數值的變化率應在規定範圍內。										
9	可焊性	75% 端電極覆蓋錫	※將電容器浸在乙醇和松香溶液中。然後浸入有鉛235 ± 5℃ (無鉛245 ± 5℃) 的混合焊錫溶液 2 ± 0.5 秒。浸入速度: 25 ± 2.5mm/秒。										
10	耐焊接熱	外觀	無明顯缺陷	※首先進行預處理:進行 150+0/-10℃熱處理 60 ± 5 分鐘,然后在室溫條件下放置 24 ± 2 小時。 ※然後按下表預熱電容器。將電容器浸入 265 ± 5℃ 的混合焊錫溶液10 ± 1 秒。再在室溫條件下放置24 ± 2 小時,然後進行測量。 浸入速度: 25 ± 2.5mm/秒。 ※預熱條件如下:									
		電容量變化率	≤ ± 5%或 ± 0.5PF,取兩者中最大的。										
		D.F.	同初始標準										
		I.R.	同初始標準										
		<table border="1"> <thead> <tr> <th>階段</th> <th>溫度</th> <th>時間</th> </tr> </thead> <tbody> <tr> <td>1</td> <td>100℃—120℃</td> <td>1分鐘</td> </tr> <tr> <td>2</td> <td>170℃—200℃</td> <td>1分鐘</td> </tr> </tbody> </table>			階段	溫度	時間	1	100℃—120℃	1分鐘	2	170℃—200℃	1分鐘
階段	溫度	時間											
1	100℃—120℃	1分鐘											
2	170℃—200℃	1分鐘											

# 多層片式陶瓷電容器

## MULTILAYER CHIP CERAMIC CAPACITOR

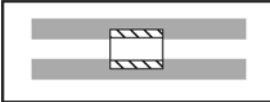
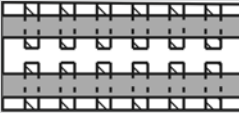
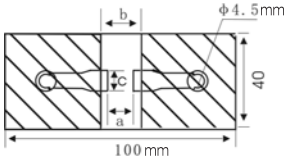
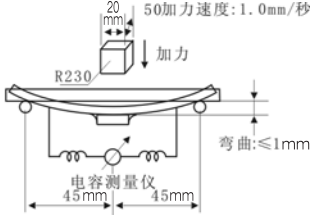
編號	項目	標準		測試方法																								
11	端電極結合強度	不應出現端頭脫落或其它缺陷。		<p>※使用混合焊錫將電容器焊接在圖 1 中所示的測試夾具(玻璃環氧樹脂板)上。然後沿箭頭方向施加 10N 的力。焊接應利用烙鐵或使用回流焊方法進行,而且應謹慎作業,以使焊接均勻且不會出現熱衝擊等不良現象。</p>  <p>5N, 10 ± 1 秒 速度: 1.0mm/秒 玻璃環氧樹脂板</p> <p>圖1</p>																								
12	耐震動性	外觀	無明顯缺陷	<p>※將電容器焊接在測試夾具(玻璃環氧樹脂板)上。電容器應進行簡諧運動,其總幅值為 1.5mm,頻率在近似 10—55Hz 之間均勻變化。頻率範圍(從 10 至 55Hz 再返回 10Hz)應在約 1 分鐘內完成。振動應在三個相互垂直方向各進行 2 小時(總計 6 小時)。</p>  <p>圖2</p>																								
		電容量	在規定偏差範圍內																									
		D.F.	同初始標準																									
3	抗彎曲性能	不應出現裂縫或其他缺陷。	電容量變化率: 在 ± 10% 範圍內	<p>※使用混合焊錫將電容器焊接在圖 3 中所示的測試夾具(玻璃環氧樹脂板)上,然後在圖 4 所示的方向加力。焊接應利用烙鐵或使用回流焊方法進行,而且應謹慎作業,以使焊接均勻且不會出現熱衝擊等不良現象。</p>   <p>20mm 50加力速度: 1.0mm/秒 加力 R230 電容測量儀 45mm 45mm 彎曲: ≤ 1mm</p> <p>圖3 圖4</p> <table border="1"> <thead> <tr> <th rowspan="2">L×W (mm)</th> <th colspan="4">尺寸 (mm)</th> </tr> <tr> <th>a</th> <th>b</th> <th>c</th> <th>d</th> </tr> </thead> <tbody> <tr> <td>4.5×2.0</td> <td>3.5</td> <td>7.0</td> <td>2.4</td> <td></td> </tr> <tr> <td>4.5×3.2</td> <td>3.5</td> <td>7.0</td> <td>3.7</td> <td>1.0</td> </tr> <tr> <td>5.7×6.3</td> <td>4.5</td> <td>8.0</td> <td>5.6</td> <td></td> </tr> </tbody> </table>	L×W (mm)	尺寸 (mm)				a	b	c	d	4.5×2.0	3.5	7.0	2.4		4.5×3.2	3.5	7.0	3.7	1.0	5.7×6.3	4.5	8.0	5.6	
L×W (mm)	尺寸 (mm)																											
	a	b	c	d																								
4.5×2.0	3.5	7.0	2.4																									
4.5×3.2	3.5	7.0	3.7	1.0																								
5.7×6.3	4.5	8.0	5.6																									
14	溫度循環	外觀	無缺陷或異常	<p>※首先進行預處理: 進行 150+0/-10℃ 熱處理 60 ± 5 分鐘, 然後在室溫條件下放置 24 ± 2 小時。</p> <p>※按照下表中列出的四種熱處理方法執行五次循環。</p> <p>在室溫條件下放置 24 ± 2 小時, 然後進行測量。</p>																								

## 多層片式陶瓷電容器

## MULTILAYER CHIP CERAMIC CAPACITOR

編號	項目	標準		測試方法															
14	溫度循環	電容量	$\leq \pm 1\%$ 或 $\pm 1\text{PF}$ ,取兩者中最大的。	熱處理方法如下表: <table border="1" style="margin-left: 20px;"> <thead> <tr> <th>階段</th> <th>溫度( °C)</th> <th>時間( min.)</th> </tr> </thead> <tbody> <tr> <td>1</td> <td>最低工作溫度 <math>\pm 3</math></td> <td><math>30 \pm 3</math></td> </tr> <tr> <td>2</td> <td>常溫</td> <td>2—3</td> </tr> <tr> <td>3</td> <td>最高工作溫度 <math>\pm 2</math></td> <td><math>30 \pm 3</math></td> </tr> <tr> <td>4</td> <td>常溫</td> <td>2—3</td> </tr> </tbody> </table>	階段	溫度( °C)	時間( min.)	1	最低工作溫度 $\pm 3$	$30 \pm 3$	2	常溫	2—3	3	最高工作溫度 $\pm 2$	$30 \pm 3$	4	常溫	2—3
		階段	溫度( °C)		時間( min.)														
		1	最低工作溫度 $\pm 3$		$30 \pm 3$														
2	常溫	2—3																	
3	最高工作溫度 $\pm 2$	$30 \pm 3$																	
4	常溫	2—3																	
D.F.	同初始標準																		
I.R.	大于10000M $\Omega$																		
15	濕度(穩態)	外觀	無缺陷或異常	※在 $40 \pm 2^\circ\text{C}$ 和 90—95% 相對濕度條件下放置 $500 \pm 24/-0$ 小時。然後將其移動到室溫條件下恢復放置 $24 \pm 2$ 小時，進行測量。															
		電容量	$\leq \pm 2\%$ 或 $\pm 1\text{PF}$ ,取兩者中最大的。																
		D.F.	$\leq 2$ 倍初始標準																
		I.R.	$R_i \geq 2500\text{M}\Omega$ 或 $R_i * C_r \geq 25\text{S}$																
16	壽命	外觀	無缺陷或異常	※在上限溫度下施加1.5倍的額定工作電壓 $1000 \pm 12$ 小時，充放電電流不超過50mA。將其移動到室溫條件下恢復放置 $24 \pm 2$ 小時，進行測量。(若額定工作電壓 $> 2000\text{V}$ ，就施加1.2倍的額定工作電壓試驗。)															
		電容量	$\leq \pm 2\%$ 或 $\pm 1\text{PF}$ ,取兩者中最大的。																
		D.F.	$\leq 2$ 倍初始標準																
		I.R.	$R_i \geq 4000\text{M}\Omega$ 或 $R_i * C_r \geq 40\text{S}$																



■ 直流中高壓X7R片容可靠性測試方法

編號	項目	標準	測試方法		
1	工作溫度範圍	-55℃ ~ 125℃			
2	外觀	1. 瓷體顏色一致性好。 2. 芯片無可見損傷,光滑平整。 3. 瓷體無外露電極,裂痕,孔洞。 4. 端電極無裂痕,孔洞,磨損及表面氧化等。 5. 端電極應無延伸現象或延伸部分不超過端頭寬度的一半。	※在 $\geq \times 10$ 倍以上的顯微鏡下觀察。		
3	尺寸	在規定尺寸範圍內	※使用千分尺或游標卡尺。		
4	電容量	在規定偏差範圍內	※測試儀器: HP4278A電橋、HP4284電橋。		
5	損耗因數(D.F.)	$\leq 250 \times 10^{-4}$	※測試條件: 1. 測試溫度: $25^\circ\text{C} \pm 5^\circ\text{C}$ , 濕度: 30% ~ 75%。 2. 測試電壓: $1.0 \pm 0.2\text{V}$ 。 3. 測試頻率: $1.0 \pm 0.1\text{KHz}$ 。		
6	絕緣電阻( I.R.)	$C < 25\text{nF}, IR \geq 10000\text{M}\Omega$ $C > 25\text{nF}, R \times C \geq 100\text{S}$	※測試儀器:絕緣電阻測試儀(如:SF2511絕緣測試)。 ※測試方法:施加額定工作電壓,若額定工作電壓 $>500\text{V}$ ,按 $500\text{V}$ 測試,在 $60 \pm 5$ 秒內測量絕緣電阻。		
7	耐電壓強度	要求	額定電壓	最大充電電流	測試時間
		耐電壓值 $>2$ 倍額定電壓	$100\text{V} \leq U_r < 500\text{V}$	50mA	5S
		耐電壓值 $>1.5$ 倍額定電壓	$500\text{V} \leq U_r < 1000\text{V}$	50mA	5S
		耐電壓值 $>1.2$ 倍額定電壓	$1000\text{V} < U_r \leq 2000\text{V}$	50mA	5S
耐電壓值 $>1.2$ 倍額定電壓	$>2000\text{V}$	10mA	5S		
8	電容量溫度特性	在工作溫度範圍內符合電容器特性溫度系數要求	※首先進行預處理:進行 $150 \pm 0/-10^\circ\text{C}$ 熱處理 $60 \pm 5$ 分鐘,然后在室溫條件下放置 $24 \pm 2$ 小時。 ※在 $-55 \sim 125^\circ\text{C}$ 範圍內測試電容量,其電容值相對於 $20^\circ\text{C}$ 時數值的變化率應在規定範圍內。		
9	可焊性	75% 端電極覆蓋錫	※將電容器浸在乙醇和松香溶液中。然後浸入有鉛 $235 \pm 5^\circ\text{C}$ (無鉛 $245 \pm 5^\circ\text{C}$ )的混合焊錫溶液 $2 \pm 0.5$ 秒。 浸入速度: $25 \pm 2.5\text{mm/秒}$ 。		

# 多層片式陶瓷電容器

## MULTILAYER CHIP CERAMIC CAPACITOR

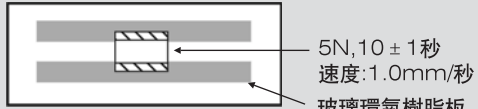
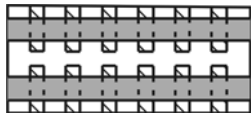
編號	項目	標準		測試方法
10	耐焊接熱	外觀	無明顯缺陷	※首先進行預處理：進行 $150 \pm 0 / -10^\circ\text{C}$ 熱處理 $60 \pm 5$ 分鐘，然后在室溫條件下放置 $24 \pm 2$ 小時。 ※然後按下表預熱電容器。將電容器浸入 $265 \pm 5^\circ\text{C}$ 的混合焊錫溶液 $10 \pm 1$ 秒。再在室溫條件下放置 $24 \pm 2$ 小時，然後進行測量。 浸入速度： $25 \pm 2.5\text{mm/秒}$ 。 ※預熱條件如下：
		電容量變化率	在 $\pm 10\%$ 範圍內	
		D.F.	同初始標準	
		I.R.	同初始標準	
11	端電極結合強度	不應出現端電極脫落或其它缺陷。		※使用混合焊錫將電容器焊接在圖 1 中所所示的測試夾具（玻璃環氧樹脂板）上。然後沿箭頭方向施加 $10\text{N}$ 的力。焊接應利用烙鐵或使用回流焊方法進行，而且應謹慎作業，以使焊接均勻且不會出現熱衝擊等不良現象。
				圖 1
12	耐振動性	外觀	無缺陷或異常	※將電容器焊接在測試夾具（玻璃環氧樹脂板）上。電容器應進行簡諧運動，其總幅值為 $1.5\text{mm}$ ，頻率在近似 $10\text{—}55\text{Hz}$ 之間均勻變化。頻率範圍（從 $10$ 至 $55\text{Hz}$ 再返回 $10\text{Hz}$ ）應在約 $1$ 分鐘內完成。振動應在三個相互垂直方向各進行 $2$ 小時（總計 $6$ 小時）。
		電容量	在規定偏差範圍內	
		D.F.	同初始標準	
13	抗彎曲性能	不應出現裂痕或其他缺陷		※使用混合焊錫將電容器焊接在圖 3 中所所示的測試夾具（玻璃環氧樹脂板）上，然後在圖 4 所示的方向加力。焊接應利用烙鐵或使用回流焊方法進行，而且應謹慎作業，以使焊接均勻且不會出現熱衝擊等不良現象。
				圖 2

# 多層片式陶瓷電容器

## MULTILAYER CHIP CERAMIC CAPACITOR

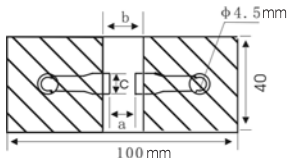
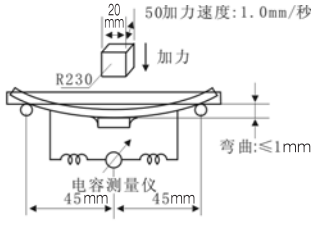
編號	項目	標準	測試方法																							
13	抗彎曲性能	電容量變化率： 在 ± 10% 範圍內	  <p>图3</p> <p>图4</p> <table border="1"> <thead> <tr> <th rowspan="2">L×W (mm)</th> <th colspan="4">尺寸 (mm)</th> </tr> <tr> <th>a</th> <th>b</th> <th>c</th> <th>d</th> </tr> </thead> <tbody> <tr> <td>4.5×2.0</td> <td>3.5</td> <td>7.0</td> <td>2.4</td> <td rowspan="3">1.0</td> </tr> <tr> <td>4.5×3.2</td> <td>3.5</td> <td>7.0</td> <td>3.7</td> </tr> <tr> <td>5.7×6.3</td> <td>4.5</td> <td>8.0</td> <td>5.6</td> </tr> </tbody> </table>	L×W (mm)	尺寸 (mm)				a	b	c	d	4.5×2.0	3.5	7.0	2.4	1.0	4.5×3.2	3.5	7.0	3.7	5.7×6.3	4.5	8.0	5.6	
L×W (mm)	尺寸 (mm)																									
	a	b	c	d																						
4.5×2.0	3.5	7.0	2.4	1.0																						
4.5×3.2	3.5	7.0	3.7																							
5.7×6.3	4.5	8.0	5.6																							
14	溫度循環	<table border="1"> <tr> <td>外觀</td> <td>無缺陷或異常</td> </tr> <tr> <td>電容量變化率</td> <td>在 ± 10% 範圍內</td> </tr> <tr> <td>D.F.</td> <td>同初始標準</td> </tr> <tr> <td>I.R.</td> <td>同初始標準</td> </tr> </table>	外觀	無缺陷或異常	電容量變化率	在 ± 10% 範圍內	D.F.	同初始標準	I.R.	同初始標準	<table border="1"> <thead> <tr> <th>階段</th> <th>溫度 ( °C )</th> <th>時間 ( min. )</th> </tr> </thead> <tbody> <tr> <td>1</td> <td>最低工作溫度 ± 3</td> <td>30 ± 3</td> </tr> <tr> <td>2</td> <td>常溫</td> <td>2—3</td> </tr> <tr> <td>3</td> <td>最高工作溫度 ± 2</td> <td>30 ± 3</td> </tr> <tr> <td>4</td> <td>常溫</td> <td>2—3</td> </tr> </tbody> </table>	階段	溫度 ( °C )	時間 ( min. )	1	最低工作溫度 ± 3	30 ± 3	2	常溫	2—3	3	最高工作溫度 ± 2	30 ± 3	4	常溫	2—3
外觀	無缺陷或異常																									
電容量變化率	在 ± 10% 範圍內																									
D.F.	同初始標準																									
I.R.	同初始標準																									
階段	溫度 ( °C )	時間 ( min. )																								
1	最低工作溫度 ± 3	30 ± 3																								
2	常溫	2—3																								
3	最高工作溫度 ± 2	30 ± 3																								
4	常溫	2—3																								
15	濕度(穩態)	<table border="1"> <tr> <td>外觀</td> <td>無缺陷或異常</td> </tr> <tr> <td>電容量變化率</td> <td>在 ± 10% 範圍內</td> </tr> <tr> <td>D.F.</td> <td>≤ 2倍初始標準</td> </tr> <tr> <td>I.R.</td> <td>Ri ≥ 1000MΩ 或 Ri * Cr ≥ 25S</td> </tr> </table>	外觀	無缺陷或異常	電容量變化率	在 ± 10% 範圍內	D.F.	≤ 2倍初始標準	I.R.	Ri ≥ 1000MΩ 或 Ri * Cr ≥ 25S	<p>※在 40 ± 2°C 和 90—95% 相對濕度條件下放置 500 ± 24/-0 小時。然後將其移動到室溫條件下恢復放置 48 ± 2 小時，進行測量。</p>															
外觀	無缺陷或異常																									
電容量變化率	在 ± 10% 範圍內																									
D.F.	≤ 2倍初始標準																									
I.R.	Ri ≥ 1000MΩ 或 Ri * Cr ≥ 25S																									
16	壽命	<table border="1"> <tr> <td>外觀</td> <td>無缺陷或異常</td> </tr> <tr> <td>電容量變化率</td> <td>在 ± 20% 範圍內</td> </tr> <tr> <td>D.F.</td> <td>≤ 2倍初始標準</td> </tr> <tr> <td>I.R.</td> <td>Ri ≥ 2000MΩ 或 Ri * Cr ≥ 50S</td> </tr> </table>	外觀	無缺陷或異常	電容量變化率	在 ± 20% 範圍內	D.F.	≤ 2倍初始標準	I.R.	Ri ≥ 2000MΩ 或 Ri * Cr ≥ 50S	<p>※在上限溫度下施加 1.5 倍的額定工作電壓 1000 ± 12 小時，充放電電流不超過 50mA。將其移動到室溫條件下恢復放置 24 ± 2 小時，進行測量。(若額定工作電壓 &gt; 2000V，就施加 1.2 倍的額定工作電壓試驗。)</p>															
外觀	無缺陷或異常																									
電容量變化率	在 ± 20% 範圍內																									
D.F.	≤ 2倍初始標準																									
I.R.	Ri ≥ 2000MΩ 或 Ri * Cr ≥ 50S																									

■ 直流中高壓Y5V片容可靠性測試方法

編號	項目	標準	測試方法		
1	工作溫度範圍	-25℃~85℃			
2	外觀	1.瓷體顏色一致性好。 2.芯片無可見損傷,光滑平整。 3.瓷體無外露電極,裂痕,孔洞。 4.端電極無裂痕,孔洞,磨損及表面氧化等。 5.端電極應無延伸現象或延伸部分不超過端頭寬度的一半。	※在 $\geq \times 10$ 倍以上的顯微鏡下觀察。		
3	尺寸	在規定尺寸範圍內	※使用千分尺或游標卡尺。		
4	電容量	在規定偏差範圍內	※測試儀器: HP4278A電橋、HP4284電橋。		
5	損耗因數(D.F.)	$\leq 700 \times 10^{-4}$ ( $C < 1.0 \mu F$ ) $\leq 900 \times 10^{-4}$ ( $C > 1.0 \mu F$ )	※測試條件: 1.測試溫度: $25^\circ C \pm 5^\circ C$ , 濕度:30%~75%。 2.測試電壓: $1.0 \pm 0.2V$ 。 3.測試頻率: $1.0 \pm 0.1kHz$ 。		
6	絕緣電阻(I.R.)	$C \leq 25nF, IR \geq 4000M\Omega$ $C > 25nF, R \times C \geq 100S$	※測試儀器: 絕緣電阻測試儀(如: SF2511絕緣測試)。 ※測試方法: 施加額定工作電壓,在 $60 \pm 5$ 秒內測量絕緣電阻。		
7	耐電壓強度	要求	額定電壓	最大充電電流	測試時間
		耐電壓值 $> 2$ 倍額定電壓	$100V \leq U_r < 500V$	50mA	5S
		耐電壓值 $> 1.5$ 倍額定電壓	$500V \leq U_r \leq 1000V$	50mA	5S
		耐電壓值 $> 1.2$ 倍額定電壓	$1000V < U_r \leq 2000V$	50mA	5S
耐電壓值 $> 1.2$ 倍額定電壓	$> 2000V$	10mA	5S		
8	電容量溫度特性	在工作溫度範圍內符合電容器特性溫度系數要求	※首先進行預處理: 進行 $150+0/-10^\circ C$ 熱處理 $60 \pm 5$ 分鐘, 然后在室溫條件下放置 $24 \pm 2$ 小時。 ※在 $-25 \sim 85^\circ C$ 範圍內測試電容量, 其電容值相對於 $20^\circ C$ 時數值的變化率應在規定範圍內。		
9	可焊性	75% 端電極覆蓋錫	※將電容器浸在乙醇和松香溶液中。 然後浸入有鉛 $235 \pm 5^\circ C$ (無鉛 $245 \pm 5^\circ C$ )的混合焊錫溶液 $2 \pm 0.5$ 秒。浸入速度: $25 \pm 2.5mm/秒$ 。		

# 多層片式陶瓷電容器

## MULTILAYER CHIP CERAMIC CAPACITOR

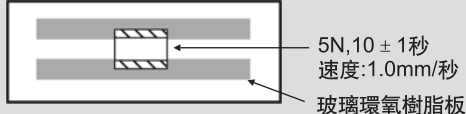
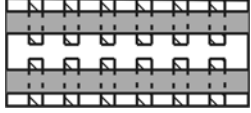
編號	項目	標準		測試方法
10	耐焊接熱	外觀	無明顯缺陷	※首先進行預處理：進行 $150 \pm 0 / -10^\circ\text{C}$ 熱處理 $60 \pm 5$ 分鐘，然后在室溫條件下放置 $24 \pm 2$ 小時。 ※然後按下表預熱電容器。將電容器浸入 $265 \pm 5^\circ\text{C}$ 的混合焊錫溶液 $10 \pm 1$ 秒。再在室溫條件下放置 $24 \pm 2$ 小時，然後進行測量。 浸入速度： $25 \pm 2.5\text{mm/秒}$ 。 ※預熱條件如下：
		電容量變化率	在 $-10\% \sim +20\%$ 範圍內	
		D.F.	同初始標準	
		I.R.	同初始標準	
11	端電極結合強度	不應出現端電極脫落或其它缺陷。		※使用混合焊錫將電容器焊接在圖 1 中所示的測試夾具（玻璃環氧樹脂板）上。然後沿箭頭方向施加 10N 的力。焊接應利用烙鐵或使用回流焊方法進行，而且應謹慎作業，以使焊接均勻且不會出現熱衝擊等不良現象。
		 <p>5N, <math>10 \pm 1</math> 秒 速度: <math>1.0\text{mm/秒}</math> 玻璃環氧樹脂板</p>		圖1
12	耐振動性	外觀	無缺陷或異常	※將電容器焊接在測試夾具（玻璃環氧樹脂板）上。電容器應進行簡諧運動，其總幅值為 1.5mm，頻率在近似 $10 \sim 55\text{Hz}$ 之間均勻變化。頻率範圍（從 10 至 55Hz 再返回 10Hz）應在約 1 分鐘內完成。振動應在三個相互垂直方向各進行 2 小時（總計 6 小時）。
		電容量	在規定偏差範圍內	
		D.F.	同初始標準	
13	抗彎曲性能	不應出現裂痕或其他缺陷		※使用混合焊錫將電容器焊接在圖 3 中所示的測試夾具（玻璃環氧樹脂板）上，然後在圖 4 所示的方向加力。焊接應利用烙鐵或使用回流焊方法進行，而且應謹慎作業，以使焊接均勻且不會出現熱衝擊等不良現象。
				圖2

# 多層片式陶瓷電容器

## MULTILAYER CHIP CERAMIC CAPACITOR

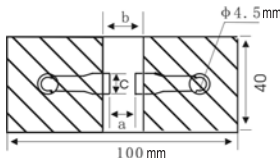
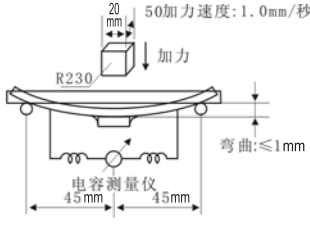
編號	項目	標準	測試方法																							
13	抗彎曲性能	電容量變化率： 在 ± 10% 範圍內	  <p>图3</p> <p>图4</p> <table border="1"> <thead> <tr> <th rowspan="2">L×W (mm)</th> <th colspan="4">尺寸 (mm)</th> </tr> <tr> <th>a</th> <th>b</th> <th>c</th> <th>d</th> </tr> </thead> <tbody> <tr> <td>4.5×2.0</td> <td>3.5</td> <td>7.0</td> <td>2.4</td> <td rowspan="3">1.0</td> </tr> <tr> <td>4.5×3.2</td> <td>3.5</td> <td>7.0</td> <td>3.7</td> </tr> <tr> <td>5.7×6.3</td> <td>4.5</td> <td>8.0</td> <td>5.6</td> </tr> </tbody> </table>	L×W (mm)	尺寸 (mm)				a	b	c	d	4.5×2.0	3.5	7.0	2.4	1.0	4.5×3.2	3.5	7.0	3.7	5.7×6.3	4.5	8.0	5.6	
L×W (mm)	尺寸 (mm)																									
	a	b	c	d																						
4.5×2.0	3.5	7.0	2.4	1.0																						
4.5×3.2	3.5	7.0	3.7																							
5.7×6.3	4.5	8.0	5.6																							
14	溫度循環	<table border="1"> <tr> <td>外觀</td> <td>無缺陷或異常</td> </tr> <tr> <td>電容量變化率</td> <td>在 ± 20% 範圍內</td> </tr> <tr> <td>D.F.</td> <td>同初始標準</td> </tr> <tr> <td>I.R.</td> <td>同初始標準</td> </tr> </table>	外觀	無缺陷或異常	電容量變化率	在 ± 20% 範圍內	D.F.	同初始標準	I.R.	同初始標準	<table border="1"> <thead> <tr> <th>階段</th> <th>溫度 ( °C )</th> <th>時間 ( min. )</th> </tr> </thead> <tbody> <tr> <td>1</td> <td>最低工作溫度 ± 3</td> <td>30 ± 3</td> </tr> <tr> <td>2</td> <td>常溫</td> <td>2—3</td> </tr> <tr> <td>3</td> <td>最高工作溫度 ± 2</td> <td>30 ± 3</td> </tr> <tr> <td>4</td> <td>常溫</td> <td>2—3</td> </tr> </tbody> </table>	階段	溫度 ( °C )	時間 ( min. )	1	最低工作溫度 ± 3	30 ± 3	2	常溫	2—3	3	最高工作溫度 ± 2	30 ± 3	4	常溫	2—3
外觀	無缺陷或異常																									
電容量變化率	在 ± 20% 範圍內																									
D.F.	同初始標準																									
I.R.	同初始標準																									
階段	溫度 ( °C )	時間 ( min. )																								
1	最低工作溫度 ± 3	30 ± 3																								
2	常溫	2—3																								
3	最高工作溫度 ± 2	30 ± 3																								
4	常溫	2—3																								
15	濕度(穩態)	<table border="1"> <tr> <td>外觀</td> <td>無缺陷或異常</td> </tr> <tr> <td>電容量變化率</td> <td>在 ± 30% 範圍內</td> </tr> <tr> <td>D.F.</td> <td>≤ 2倍初始標準</td> </tr> <tr> <td>I.R.</td> <td>Ri ≥ 1000MΩ 或 Ri * C<sub>r</sub> ≥ 25S</td> </tr> </table>	外觀	無缺陷或異常	電容量變化率	在 ± 30% 範圍內	D.F.	≤ 2倍初始標準	I.R.	Ri ≥ 1000MΩ 或 Ri * C <sub>r</sub> ≥ 25S	<p>※在 40 ± 2°C 和 90—95% 相對濕度條件下放置 500+24/-0 小時。然後將其移動到室溫條件下恢復放置 48 ± 2 小時，進行測量。</p>															
外觀	無缺陷或異常																									
電容量變化率	在 ± 30% 範圍內																									
D.F.	≤ 2倍初始標準																									
I.R.	Ri ≥ 1000MΩ 或 Ri * C <sub>r</sub> ≥ 25S																									
16	壽命	<table border="1"> <tr> <td>外觀</td> <td>無缺陷或異常</td> </tr> <tr> <td>電容量變化率</td> <td>在 ± 30% 範圍內</td> </tr> <tr> <td>D.F.</td> <td>≤ 2倍初始標準</td> </tr> <tr> <td>I.R.</td> <td>Ri ≥ 2000MΩ 或 Ri * C<sub>r</sub> ≥ 50S</td> </tr> </table>	外觀	無缺陷或異常	電容量變化率	在 ± 30% 範圍內	D.F.	≤ 2倍初始標準	I.R.	Ri ≥ 2000MΩ 或 Ri * C <sub>r</sub> ≥ 50S	<p>※在上限溫度下施加 1.5 倍的額定工作電壓 1000 ± 12 小時，充放電電流不超過 50mA。將其移動到室溫條件下恢復放置 48 ± 2 小時，進行測量。</p>															
外觀	無缺陷或異常																									
電容量變化率	在 ± 30% 範圍內																									
D.F.	≤ 2倍初始標準																									
I.R.	Ri ≥ 2000MΩ 或 Ri * C <sub>r</sub> ≥ 50S																									

### ■ 封裝型中高壓片容

封裝型中高壓片容是在常規中高壓片容的基礎,封裝樹脂型包封層。該包封層有效地避免了高壓表面飛弧的產生,防潮性好。

#### ● 特性

- \* 具有高的工作電壓。
- \* 優良的焊接性和耐焊性,適用於回流焊。

#### ● 應用

- \* 應用於環境較苛刻,工作電壓高的電子線路。

#### ● 產品規格型號表示方法

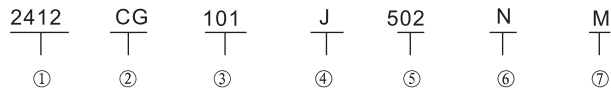

① 尺寸		
型號	英制	公制
2412	0.24 × 0.12	6.00 × 3.20

② 介質種類	
代碼	介質材料
CG	COG或NPO
B	X7R

③ 標稱電容量(PF)	
表示方式	實際值
100	$10 \times 10^0$
101	$10 \times 10^1$

④ 誤差級別	
代碼	誤差
J	± 5%
K	± 10%

⑤ 工作電壓	
表示方法	額定電壓
402	4000V
502	5000V

⑥ 端頭類別	
表示方法	端頭材料
S	純銀端頭
C	純銅端頭
N	三層電鍍端頭 (銀或銅層/鎳層/錫層)

⑦ 包裝方式	
表示方法	包裝
M	樹脂包封/ 可焊貼裝

#### ● 外形尺寸

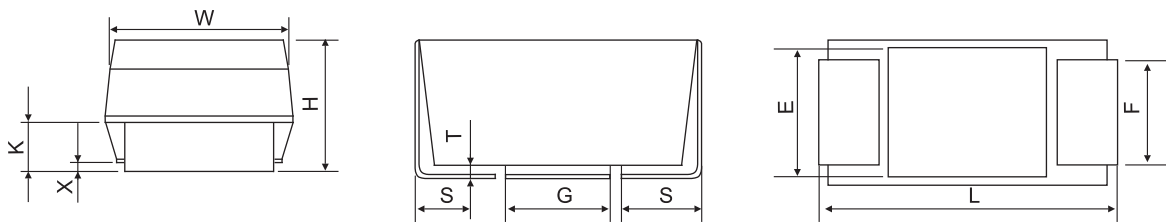

單位: mm

L	W	H	K	F	S	X	T	G	E
6.0 ± 0.2	3.2 ± 0.2	2.5 ± 0.2	1.4	2.2	1.3	0.10 ± 0.10	0.13	3.0	3.0

#### ● 容量範圍

額定工作電壓	電容量範圍(PF)	
	NPO	X7R
4000V	0.5 ~ 470	150 ~ 1000
5000V	0.5 ~ 330	150 ~ 1000

# 多層片式陶瓷電容器

## MULTILAYER CHIP CERAMIC CAPACITOR

### ■ 大容量片容

大容量片容分為X5R和Y5V片容。

#### ● 特性

- \* 電容量較大,比容大。
- \* 疊層獨石結構,具有高可靠性。
- \* 優良的焊接性和耐焊性,適用於回流焊。

#### ● 應用

- \* 應用於濾波、旁路電路。

#### ● 產品規格型號表示方法

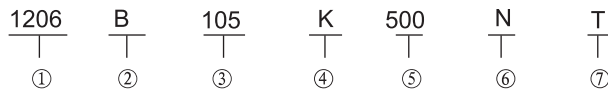

① 尺寸		
型號	英制(英寸)	公制(毫米)
0402	0.04 × 0.02	1.00 × 0.50
0603	0.06 × 0.03	1.60 × 0.80
0805	0.08 × 0.05	2.00 × 1.25
1206	0.12 × 0.06	3.20 × 1.60
1210	0.12 × 0.10	3.20 × 2.50
1812	0.18 × 0.12	4.50 × 3.20

② 介質種類	
代碼	介質材料
X	X5R
F	Y5V

③ 標稱電容量(PF)	
表示方式	實際值
100	$10 \times 10^0$
101	$10 \times 10^1$
102	$10 \times 10^2$

④ 誤差級別	
代碼	誤差
J	± 5%
K	± 10%

⑤ 工作電壓	
表示方法	額定電壓
6R3	6.3V
500	50V
101	100V

⑥ 端頭類別	
表示方法	端頭材料
S	純銀端頭
C	純銅端頭
N	三層電鍍端頭 (銀或銅層/鎳層/錫層)

⑦ 包裝方式	
表示方法	包裝
無標記	袋裝散包裝
T	編帶包裝
B	塑料盒散包裝

#### ● 外形尺寸

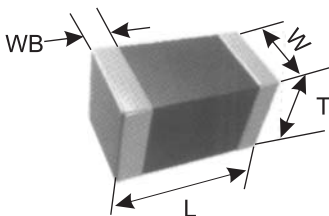

規格型號		尺寸 (mm)			
英制表示	公制表示	L	W	T	WB
0402	1005	1.00 ± 0.05	0.50 ± 0.50	0.50 ± 0.50	0.25 ± 0.10
0603	1608	1.60 ± 0.10	0.80 ± 0.10	0.80 ± 0.10	0.30 ± 0.10
0805	2012	2.00 ± 0.20	1.25 ± 0.20	0.80 ± 0.20 1.00 ± 0.20 1.25 ± 0.20	0.50 ± 0.20
1206	3216	3.20 ± 0.30	1.60 ± 0.20	0.80 ± 0.20 1.00 ± 0.20 1.25 ± 0.20	0.60 ± 0.30
1210	3225	3.20 ± 0.30	2.50 ± 0.20	≤ 2.00	0.50 ± 0.25
1812	4532	4.50 ± 0.40	3.20 ± 0.30	≤ 2.50	0.50 ± 0.25



# 多層片式陶瓷電容器

## MULTILAYER CHIP CERAMIC CAPACITOR

- 電容量範圍

項目	大容量X5R片容																			
尺寸	0603				0805				1206				1210				1812			
工作電壓	6.3V	10V	16V	25V	6.3V	10V	16V	25V	6.3V	10V	16V	25V	6.3V	10V	16V	25V	6.3V	10V	16V	25V
電容量																				
100nF																				
220nF																				
330nF																				
470nF	■	■	■	■																
560nF	■	■	■	■																
680nF																				
1 μF					■	■	■	■												
2.2 μF				■	■	■	■	■	■	■	■	■								
3.3 μF																				
4.7 μF																				
10 μF	■	■	■	■	■	■	■	■	■	■	■	■	■	■	■	■	■	■	■	■
22 μF																				
33 μF																				
47 μF																				
100 μF																				

項目	大容量Y5V片容																			
尺寸	0603				0805				1206				1210				1812			
工作電壓	6.3V	10V	16V	25V	6.3V	10V	16V	25V	6.3V	10V	16V	25V	6.3V	10V	16V	25V	6.3V	10V	16V	25V
電容量																				
1 μF	■	■	■	■																
2.2 μF																				
3.3 μF																				
4.7 μF																				
10 μF	■	■	■	■	■	■	■	■	■	■	■	■	■	■	■	■	■	■	■	■
22 μF																				
33 μF																				
47 μF																				
56 μF																				
68 μF																				
82 μF																				
100 μF																				

## 多層片式陶瓷電容器

### MULTILAYER CHIP CERAMIC CAPACITOR

#### ■ 0201片容

##### ● 特性

- \* 小型芯片尺寸(長×寬×厚: 0.6×0.3×0.3mm) ;
- \* 電容寄生電感小;
- \* 適合回流焊接;
- \* 適合微型微波組件、便攜式機器及高頻電路。

##### ● 應用

- \* 微型微波組件用;
- \* 便攜式機器用;
- \* 高頻電路用。

##### ● 產品規格型號表示方法

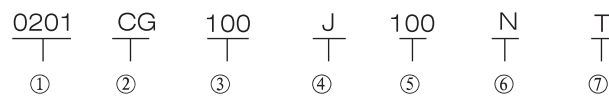

① 尺寸		
型號	英制(英寸)	公制(毫米)
0201	0.02 × 0.01	0.50 × 0.25

② 介質種類	
代碼	介質材料
CG	COG或NPO
B	X7R
F	Y5V

③ 標稱電容量(PF)	
表示方式	實際值
100	$10 \times 10^0$
101	$10 \times 10^1$
102	$10 \times 10^2$

④ 誤差級別	
代碼	誤差
J	± 5%
K	± 10%
M	± 20%

⑤ 工作電壓	
表示方法	實際電壓
6R3	6.3V
100	10V
250	25V

⑥ 端頭類別	
表示方法	端頭材料
S	純銀端頭
C	純銅端頭
N	三層電鍍端頭 (銀或銅層/鎳層/錫層)

⑦ 包裝方式	
表示方法	包裝
無標記	袋裝散包裝
T	編帶包裝
B	塑料盒散包裝

##### ● 外形尺寸

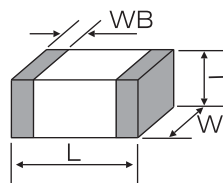

規格型號		尺寸( mm )			
英制表示	公制表示	L	W	T	WB
0201	0603	$0.60 \pm 0.03$	$0.30 \pm 0.03$	$0.30 \pm 0.03$	$\geq 0.10, \leq 0.20$

# 多層片式陶瓷電容器

## MULTILAYER CHIP CERAMIC CAPACITOR

- 電容量範圍

項目	0201電容					
尺寸	COG	X7R	X5R		Y5V	
工作電壓	50V	10V/16V/25V	6.3V	10V	6.3V/10V	
電容量						電容量
0.5PF						0.5PF
1PF						1PF
2PF						2PF
4PF						4PF
5PF						5PF
10PF						10PF
20PF						20PF
33PF						33PF
47PF						47PF
100PF						100PF
220PF						220PF
330PF						330PF
470PF						470PF
680PF						680PF
1000PF						1000PF
1.5nF						1.5nF
2.2nF						2.2nF
3.3nF						3.3nF
4.7nF						4.7nF
6.8nF						6.8nF
10nF						10nF
15nF						15nF
33nF						33nF
47nF						47nF
100nF						100nF
470nF						470nF
1000nF						1000nF

## 多層片式陶瓷電容器

### MULTILAYER CHIP CERAMIC CAPACITOR

#### ■ 超小型片容

##### ● 特性

- \* 電容寄生電感小;
- \* 適合回流焊接;
- \* 小型化(尺寸 $0.4 \times 0.2 \times 0.2\text{mm}$ )
- \* 適合微型微波組件、便携式機器及高頻電路。

##### ● 應用

- \* 功率放大器 (PA) ;
- \* 壓控振盪器 (VCO) ;
- \* 高頻模塊。

##### ● 產品規格型號表示方法

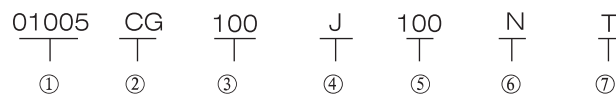

①尺寸		
型號	英制(英寸)	公制(毫米)
01005	$0.01 \times 0.005$	$0.40 \times 0.20$

②介質種類	
代碼	介質材料
CG	COG或NPO
B	X7R

③標稱電容量(PF)	
表示方式	實際值
100	$10 \times 10^0$
103	$10 \times 10^3$

④誤差級別	
代碼	誤差
J	$\pm 5\%$
K	$\pm 10\%$

⑤工作電壓	
表示方法	實際電壓
6R3	6.3V
100	10V
160	16V

⑥端頭類別	
表示方法	端頭材料
S	純銀端頭
C	純銅端頭
N	三層電鍍端頭 (銀或銅層/鎳層/錫層)

⑦包裝方式	
表示方法	包裝
無標記	袋裝散包裝
T	編帶包裝
B	塑料盒散包裝

##### ● 外形尺寸

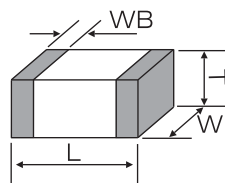

規格型號		尺寸( mm )			
英制表示	公制表示	L	W	T	WB
01005	0402	$0.40 \pm 0.02$	$0.20 \pm 0.02$	$0.20 \pm 0.02$	0.07~0.14

# 多層片式陶瓷電容器

## MULTILAYER CHIP CERAMIC CAPACITOR

項目	超小尺寸多層片式陶瓷電容器									
尺寸	01005		0201							
介質種類	COG	X7R	COG	X7R				Y5V		
工作電壓	10V	16V	25V	6.3V	10V	16V	25V	6.3V	16V	
電容量										
0.5PF										0.5PF
10PF										10PF
20PF										20PF
47PF										47PF
100PF										100PF
1nF										1nF
1.5nF										1.5nF
2.2nF										2.2nF
3.3nF										3.3nF
4.7nF										4.7nF
6.8nF										6.8nF
10nF										10nF
15nF										15nF
22nF										22nF
33nF										33nF
47nF										47nF
68nF										68nF
100nF										100nF

### ■ 薄型電容器

#### ● 特征

- \* 超薄尺寸,厚度為0.3mm,0.4mm,0.5mm;
- \* 適合波峰焊及回流焊接;
- \* 非常適合小型電子產品生產及安裝在IC下。

#### ● 應用

- \* IC卡或IC底座。

#### \* 產品規格型號表示方法

0805	CG	100	J	500	N	T
①	②	③	④	⑤	⑥	⑦

① 尺寸		
型號	英制(英寸)	公制(毫米)
0805	0.08 × 0.05	2.00 × 1.25
1206	0.12 × 0.06	3.20 × 1.60

② 介質種類	
代碼	介質材料
CG	COG或NPO
B	X7R

③ 標稱電容量(PF)	
表示方式	實際值
100	$10 \times 10^0$
101	$10 \times 10^1$
102	$10 \times 10^2$

④ 誤差級別	
代碼	誤差
J	± 5%
K	± 10%

⑤ 工作電壓	
表示方法	實際電壓
6R3	6.3V
100	10V
250	25V
500	50V

⑥ 端頭類別	
表示方法	端頭材料
S	純銀端頭
C	純銅端頭
N	三層電鍍端頭 (銀或銅層/鎳層/錫層)

⑦ 包裝方式	
表示方法	包裝
無標記	袋裝散包裝
T	編帶包裝

#### ● 外形尺寸

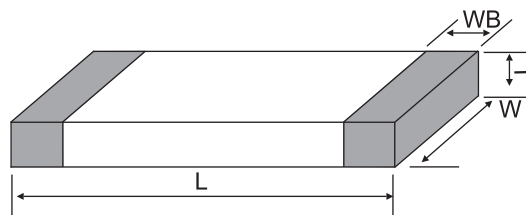

規格型號		尺寸 (mm)			
英制表示	公制表示	L	W	T	WB
0805	2012	$2.00 \pm 0.20$	$1.25 \pm 0.20$	$0.30 \pm 0.10$ $0.40 \pm 0.10$ $0.50 \pm 0.10$	$0.50 \pm 0.25$
1206	3216	$3.20 \pm 0.30$	$1.60 \pm 0.20$	$0.30 \pm 0.10$ $0.40 \pm 0.10$ $0.50 \pm 0.10$	$0.50 \pm 0.25$

# 多層片式陶瓷電容器

## MULTILAYER CHIP CERAMIC CAPACITOR

### ■ 電容量範圍

項目	0805型薄形電容器						1206型薄形電容器				
介質種類	COG			X7R			COG		X7R		
厚度	0.3mm	0.4mm	0.5mm	0.3mm	0.4mm	0.5mm	0.4mm	0.5mm	0.4mm	0.5mm	
電容量											電容量
0.5PF											0.5PF
1PF											1PF
5PF											5PF
10PF											10PF
15PF											15PF
22PF											22PF
33PF											33PF
47PF											47PF
68PF											68PF
100PF											100PF
150PF											150PF
220PF											220PF
330PF											330PF
470PF											470PF
1000PF											1000PF
2.2nF											2.2nF
3.3nF											3.3nF
4.7nF											4.7nF
6.8nF											6.8nF
10nF											10nF
22nF											22nF
33nF											33nF
47nF											47nF
100nF											100nF

### ■ 片式排容

片式排容是由若干個電容并排列而成的電容陣列，應用於對元器件空間要求嚴格的PCB，如手提電腦、PDA、手提電話等，特別適用於輸入、輸出接口電路。

#### ● 特性

- \* 高密度安裝，節省安裝空間。
- \* 節省安裝成本。
- \* 適合回流焊接。

#### ● 應用

- \* 適用於對元器件空間要求嚴格的PCB，如手提電腦、PDA、無繩電話。
- \* 特別適用於輸入、輸出接口電路。

#### ● 產品規格型號表示方法

$\frac{612}{\text{①}}$      $\frac{4}{\text{②}}$      $\frac{B}{\text{③}}$      $\frac{102}{\text{④}}$      $\frac{K}{\text{⑤}}$      $\frac{500}{\text{⑥}}$      $\frac{N}{\text{⑦}}$      $\frac{T}{\text{⑧}}$

① 尺寸規格	
612	0612
508	0508
504	0504

② 內置單元數目	
4	4個內置單元
2	2個內置單元

③ 介質種類	
代碼	介質材料
CG	NPO/COG
B	X7R
F	Y5V

④ 標稱電容量(PF)	
表示方式	實際值
100	$10 \times 10^0$
101	$10 \times 10^1$
102	$10 \times 10^2$

⑤ 誤差級別	
代碼	誤差
C	$\pm 0.25\text{PF}$
D	$\pm 0.50\text{PF}$
G	$\pm 2\%$
J	$\pm 5\%$
K	$\pm 10\%$
M	$\pm 20\%$

⑦ 端頭類別	
表示方法	端頭材料
S	純銀端頭
C	純銅端頭
N	三層電鍍端頭 (銀或銅層/鎳層/錫層)

⑥ 工作電壓	
表示方法	實際電壓
6R3	6.3V
500	50V
101	100V

⑧ 包裝方式	
表示方法	包裝
無標記	袋裝散包裝
T	編帶包裝
B	塑料盒散包裝



# 多層片式陶瓷電容器

## MULTILAYER CHIP CERAMIC CAPACITOR

### • 外形尺寸

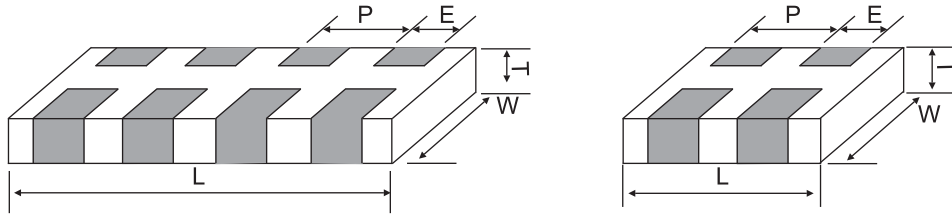

規格型號	尺寸 (mm)				
	L	W	T	P	E
0805二聯體	2.00 ± 0.20	1.25 ± 0.20 1.00 ± 0.10	0.80 ± 0.10	1.00 ± 0.10	0.50 ± 0.05
0805四聯體	2.00 ± 0.20	1.25 ± 0.20 1.00 ± 0.10	0.80 ± 0.10	0.50 ± 0.05	0.25 ± 0.05
1206四聯體	3.20 ± 0.30	1.60 ± 0.20 1.00 ± 0.10	0.80 ± 0.10	0.80 ± 0.10	0.40 ± 0.10

### • 電容量範圍

項目	0603 × 4									電容量
	COG			X7R			Y5V			
尺寸										
工作電壓	16V	25V	50V	16V	25V	50V	16V	25V	50V	
電容量										電容量
0.5PF										0.5PF
5PF										5PF
10PF										10PF
15PF										15PF
20PF										20PF
22PF										22PF
33PF										33PF
47PF										47PF
100PF										100PF
150PF										150PF
220PF										220PF
330PF										330PF
470PF										470PF
1000PF										1000PF
2.2nF										2.2nF
3.3nF										3.3nF
4.7nF										4.7nF
6.8nF										6.8nF
10nF										10nF
22nF										22nF
33nF										33nF
47nF										47nF
68nF										68nF
100nF										100nF
220nF										220nF

# 多層片式陶瓷電容器

## MULTILAYER CHIP CERAMIC CAPACITOR

項目	0502 × 4									0504 × 2								
	COG			X7R			Y5V			COG			X7R			Y5V		
	16V	25V	50V	16V	25V	50V	16V	25V	50V	16V	25V	50V	16V	25V	50V	16V	25V	50V
電容量																		
0.5PF	■	■	■							■	■	■						
5PF																		
10PF																		
15PF																		
20PF																		
22PF																		
33PF																		
47PF																		
100PF	■	■	■	■	■	■				■	■	■	■	■	■			
150PF	■	■	■	■	■	■				■	■	■	■	■	■			
220PF																		
330PF										■	■	■						
470PF																		
1000PF							■	■	■							■	■	■
2.2nF							■	■	■							■	■	■
3.3nF							■	■	■							■	■	■
4.7nF							■	■	■							■	■	■
6.8nF							■	■	■							■	■	■
10nF																		
22nF													■	■	■	■	■	■
33nF																		
47nF																		
68nF																		
100nF																		
220nF																		

### ■ 低感抗片式電容器

低感抗片式多層陶瓷電容器通過改變與端頭結合部分的長寬比,做成短而寬的產品,提高電極的導電率和導電面積,降低ESR和ESL,減少電流變化的電壓下降引起的噪聲干擾。從而使系統達到低損耗、高效率、高速運行的目的。

#### ● 特性

\* 適合回流焊接。

#### ● 應用

\* 高速微處理器;

\* 多芯片模塊(MCM)中心流噪聲的抑制;

\* 高速數字設備。

#### ● 產品型號規格表示方法



① 尺寸		
型號	英制(英寸)	公制(毫米)
0508	0.05 × 0.08	1.25 × 2.00
0612	0.06 × 0.12	1.60 × 3.20

② 介質種類	
代碼	介質材料
CG	COG或NPO
B	X7R
F	Y5V

③ 標稱電容量(PF)	
表示方式	實際值
0R5	0.5
1R0	1.0
102	10 × 10 <sup>2</sup>

④ 誤差級別	
代碼	誤差
J	± 5%
K	± 10%
M	± 20%

⑦ 包裝方式	
表示方法	包裝
無標記	袋裝散包裝
T	編帶包裝
B	塑料盒散包裝

⑤ 工作電壓	
表示方法	實際電壓
6R3	6.3V
500	50V
101	100V

⑥ 端頭類別	
表示方法	端頭材料
S	純銀端頭
C	純銅端頭
N	三層電鍍端頭 (銀或銅層/鎳層/錫層)

#### ● 外形尺寸

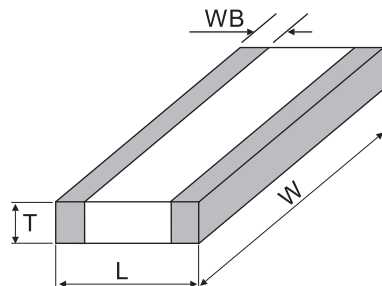

規格型號		尺寸 (mm)			
英制表示	公制表示	L	W	T	WB
0508	1220	1.20 ± 0.10	2.00 ± 0.20	0.8 ± 0.10	0.25 ± 0.10
0612	1632	1.60 ± 0.10	3.20 ± 0.20	0.8 ± 0.15	0.25 ± 0.10

# 多層片式陶瓷電容器

## MULTILAYER CHIP CERAMIC CAPACITOR

- 電容量範圍

項目	0508低感抗片容									0612低感抗片容								
	COG			X7R			Y5V			COG			X7R			Y5V		
	16V	25V	50V	16V	25V	50V	16V	25V	50V	16V	25V	50V	16V	25V	50V	16V	25V	50V
電容量																		
0.5PF	■	■	■							■	■	■						
5PF																		
10PF																		
15PF																		
20PF																		
22PF																		
33PF																		
47PF																		
100PF				■	■	■												
150PF																		
220PF																		
330PF																		
470PF																		
1000PF							■	■	■				■	■	■			
2.2nF	■	■	■							■	■	■						
3.3nF																		
4.7nF																		
6.8nF																		
10nF																■	■	■
22nF																		
33nF																		
47nF																		
68nF																		
100nF																		
220nF																		
330nF																		
470nF																		
1 μ F																■	■	■
2.2 μ F																		

### ■ 片式三端陶瓷濾波電容器(EMI)

#### ● 特性

- \* 具有優良的通流特性
- \* 無極性,適合高密度的表面安裝
- \* 具有優良的濾波特性
- \* 具有良好的吸收噪音、抑制浪涌脈衝的作用
- \* 具有良好的可焊與耐焊性能

#### ● 應用範圍

- \* 移動電話及基站
- \* 通信設備
- \* 自動化儀表和程序控制器

#### ● 汽車電子

- \* 計算機及外圍設備

#### ● 產品規格型號表示方法

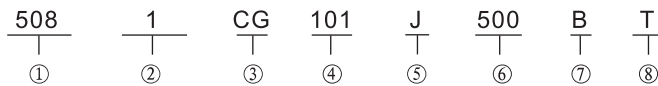

① 尺寸		
型號	英制(英寸)	公制(毫米)
508	0.05 × 0.08	1.25 × 2.00
512	0.05 × 0.12	1.25 × 3.20
618	0.06 × 0.18	1.60 × 4.50

② 代號	
1	抗電磁干擾電容器

③ 介質種類	
代碼	介質材料
CG	NPO
B	X7R
F	Y5V

④ 標稱電容量(PF)	
表示方式	實際值
102	$10 \times 10^2$
222	$22 \times 10^2$

⑤ 誤差級別	
代碼	誤差
M	±20%
S	+50%—20%

⑥ 額定電壓	
表示方法	實際電流
6R3	6.3
160	16
250	25
101	100

⑦ 額定電流	
表示方法	實際電流
B	0.3A
C	0.4A
D	1A
E	2A

⑧ 包裝方式	
表示方法	包裝
無標記	袋裝散包裝
T	編帶包裝
B	塑料盒散包裝

#### ● 外形尺寸

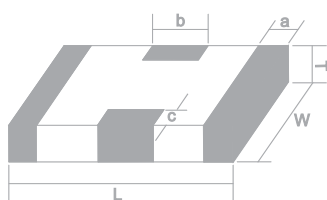

單位: mm

項目 規格	長	寬	厚	端頭厚度	第三端寬度	第三端頭厚度
508	2.00 ± 0.20	1.25 ± 0.20	0.80 ± 0.20	0.25 ± 0.10	0.60 ± 0.20	0.25 ± 0.15
512	3.20 ± 0.20	1.25 ± 0.20	0.70 ± 0.20	0.30 ± 0.20	1.10 ± 0.30	0.25 ± 0.20
618	4.50 ± 0.30	1.60 ± 0.20	1.00 ± 0.20	0.40 ± 0.30	1.50 ± 0.30	0.30 ± 0.20

# 多層片式陶瓷電容器

## MULTILAYER CHIP CERAMIC CAPACITOR

- 電容量範圍

項目	5081型EMI							5081型EMI						
	COG							X7R						
介質種類	COG							X7R						
工作電壓	4V	6.3V	10V	16V	25V	50V	100V	4V	6.3V	10V	16V	25V	50V	100V
電容量														
10PF														
15PF														
20PF														
22PF														
33PF														
47PF														
100PF														
150PF														
220PF														
330PF														
470PF														
1000PF														
1.2nF														
3.3nF														
4.7nF														
5.6nF														
10nF														
22nF														
33nF														
47nF														
56nF														
100nF														
120nF														
220nF														
330nF														
470nF														
1 μF														
2.2 μF														

# 多層片式陶瓷電容器

## MULTILAYER CHIP CERAMIC CAPACITOR

- 電容量範圍

項目	5121型EMI										5121型EMI									
	COG										X7R									
介質種類	COG										X7R									
工作電壓	4V	6.3V	10V	16V	25V	50V	100V	200V	250V	4V	6.3V	10V	16V	25V	50V	100V	200V	250V		
電容量																				
10PF																				
15PF																				
20PF																				
22PF																				
33PF																				
47PF																				
100PF																				
150PF																				
220PF																				
330PF																				
470PF																				
820PF																				
1000PF																				
1.5nF																				
3.3nF																				
4.7nF																				
5.6nF																				
10nF																				
22nF																				
33nF																				
47nF																				
68nF																				
100nF																				
120nF																				
220nF																				
330nF																				
470nF																				
1 μF																				

## 多層片式陶瓷電容器

### MULTILAYER CHIP CERAMIC CAPACITOR

#### ■安全規格認證GF型多層陶瓷電容器

##### ● 特性

- \* 新型獨石結構，體積小，電容量高，能在高壓下工作。
- \* 符合UL60950-1標準。
- \* 僅用于回流焊接。
- \* 它們實用于薄型設備。

##### ● 應用範圍

- \* 適合于無變壓器的DAA調制調解器線路濾波器及耦合用。
- \* 適合信息設備線路濾波器用。

##### ● 產品規格型號表示方法

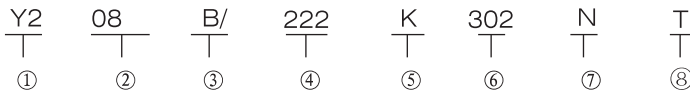

①代號
安規電容器

②尺寸		
型號	英制(英寸)	公制(毫米)
08	0.18 × 0.08	4.50 × 2.00
12	0.18 × 0.12	4.50 × 3.20
20	0.22 × 0.20	5.70 × 5.00
25	0.22 × 0.25	5.70 × 6.30

③介質種類	
代碼	介質材料
CG	COG或NPO
B	X7R

④標稱電容量(PF)	
表示方式	實際值
102	$10 \times 10^2$
222	$22 \times 10^2$

⑤誤差級別	
代碼	誤差
J	± 5%
K	± 10%
M	± 20%

⑥特定交流工作電壓	
302	交流250V

⑦端頭類別	
表示方法	端頭材料
S	純銀端頭
C	純銅端頭
N	三層電鍍端頭 (銀或銅層/鎳層/錫層)

⑧包裝方式	
表示方法	包裝
無標記	袋裝散包裝
T	編帶包裝
B	塑料盒散包裝

##### ● 外形尺寸

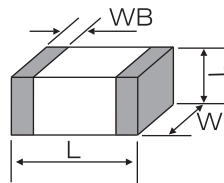

代號	規格型號	尺寸 (mm)			
		L	W	T	WB
08	1808	4.50 ± 0.40	2.00 ± 0.20	≤ 2.5	0.75 ± 0.25
12	1812	4.50 ± 0.40	3.20 ± 0.30	≤ 3.5	0.80 ± 0.30
20	2220	5.70 ± 0.40	5.00 ± 0.40	≤ 3.5	1.00 ± 0.40
25	2225	5.70 ± 0.50	6.30 ± 0.50	≤ 3.5	1.00 ± 0.40



# 多層片式陶瓷電容器

## MULTILAYER CHIP CERAMIC CAPACITOR

- 電容量範圍

項目	安規電容器								電容量
	COG				X7R				
介質種類									
尺寸	1808	1812	2220	2225	1808	1812	2220	2225	
電容量									電容量
2PF									2PF
10PF									10PF
22PF									22PF
33PF									33PF
47PF									47PF
56PF									56PF
68PF									68PF
82PF									82PF
100pF									100pF
150pF									150pF
220pF									220pF
330pF									330pF
470pF									470pF
680pF									680pF
1.0nF									1.0nF
2.2nF									2.2nF
3.3nF									3.3nF
4.7nF									4.7nF
6.8nF									6.8nF
10nF									10nF
22nF									22nF

### ■ 柔性端頭多層片式陶瓷電容器

#### ● 特性

- \* 具有高强度的抗彎曲性能，下彎可達到3mm;
- \* 可增加溫度周期變化次數，最多3000次;
- \* 采用柔性端頭體系;
- \* 可減少線路板因彎曲導致的失效故障。

#### ● 應用

- \* 應用于高彎曲的線路板;
- \* 應用于溫度變化的線路;
- \* 應用于汽車推進系統。

#### ● 結構及尺寸

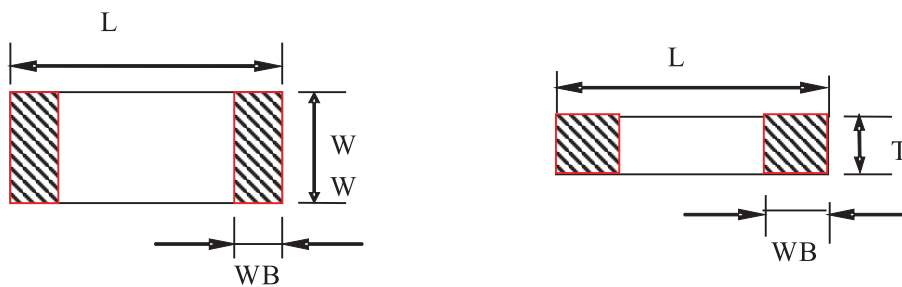

型號		尺寸			
英制表示	公制表示	L	W	T	WB
0603	1608	1.6±0.20	0.80±0.20	0.80±0.20	0.40±0.20
0805	2012	2.0±0.30	1.25±0.30	≤0.55	0.60±0.30
				0.80±0.30	
				1.00±0.30	
				1.25±0.30	
1206	3216	3.2±0.40	1.60±0.40	0.80±0.40	0.70±0.40
				1.00±0.40	
				1.25±0.40	
				1.60±0.40	
1210	3225	3.20±0.40	2.50±0.40	≤2.80	0.60±0.30
1808	4520	4.50±0.50	2.00±0.40	≤2.20	0.60±0.30
1812	4532	4.50±0.50	3.20±0.40	≤3.50	0.60±0.30
2220	5750	5.70±0.50	5.00±0.50	≤3.50	0.60±0.30
2225	5763	5.70±0.60	6.30±0.60	≤6.20	0.60±0.30
3035	7690	7.60±0.60	9.00±0.60	≤8.10	0.60±0.30

備注：可根據客戶的特殊要求設計符合客戶需求的產品。

● 產品規格型號表示方法

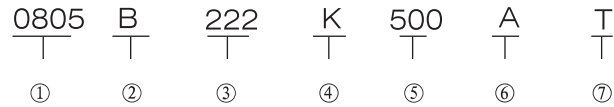

※ 說明

● ① 尺寸

單位 (unit) : inch / mm

尺寸規格	0603	0805	1206	1210	1808	1812
長 × 寬 (L×W) inch	0.06×0.03	0.08×0.05	0.12×0.06	0.12×0.10	0.18×0.08	0.18×0.12
長 × 寬 (L×W) mm	1.60×0.80	2.00×1.25	3.20×1.60	3.20×2.50	4.50×2.00	4.50×3.20

● ② 介質種類

介質種類(Dielectric Code)	CG	B
介質材料 (Dielectric)	C0G或NP0	X7R

● ③ 標稱容量

位(unit): pF

表示方式 (Express Method)	實際值 (Actual Value)	注：頭兩位數字為有效數字，第三位數字為0的個數；R為小數點。
102	$10 \times 10^2$	
222	$22 \times 10^2$	

● ④ 容量誤差

代碼 (Code)	J	K	M
誤差 (Tolerance)	±5.0%	±10.0%	±20%

• ⑤ 額定工作電壓

表示方式 (Express Method)	實際值 (Actual Value)	注：頭兩位數字為有效數字， 第三位數字為0的個數；R為 小數點。
500	50V	

• ⑥ 端頭材料

端頭類別 (Termination Styles)	表示方式 (Express Method)
柔性端頭多層片式陶瓷電容器 (MLCC with Flexiterm Solderable Termination)	A

• ⑦ 包裝方式

B	T
散包裝 (Bulk Bag)	編帶包裝 (Taping Package)

# 多層片式陶瓷電容器

## MULTILAYER CHIP CERAMIC CAPACITOR

- 電容量範圍

項目	COG 柔性端頭系列																				
尺寸	0603										0805										
電壓/VDC	50	100	200	250	500	1000	2000	3000	4000	5000	50	100	250	250	500	1000	2000	3000	4000	5000	
電容量																					
0.1PF																					
0.3PF																					
0.5PF																					
1PF																					
2PF																					
5PF																					
6PF																					
7PF																					
10PF																					
22PF																					
33PF																					
47PF																					
68PF																					
100PF																					
120PF																					
150PF																					
180PF																					
220PF																					
330PF																					
470PF																					
560PF																					
680PF																					
1000PF																					
2200PF																					
2700PF																					
3300PF																					
4700PF																					
5600PF																					
6800PF																					
10nF																					
12nF																					
15nF																					
22nF																					
47nF																					
68nF																					
100nF																					

# 多層片式陶瓷電容器

## MULTILAYER CHIP CERAMIC CAPACITOR

- 電容量範圍

項目	COG 柔性端頭系列																			
	1206										1210									
尺寸																				
電壓/VDC	50	100	200	250	500	1000	2000	3000	4000	5000	50	100	200	250	500	1000	2000	3000	4000	5000
電容量																				
0.1PF																				
0.3PF																				
0.5PF	■	■	■	■	■	■	■													
1PF	■	■	■	■	■	■	■													
2PF																				
5PF																				
6PF																				
7PF																				
10PF											■	■	■	■	■	■				
22PF											■	■	■	■	■	■				
33PF																				
47PF																				
68PF																				
100PF																				
120PF																				
150PF																				
180PF																				
220PF																				
330PF																				
470PF																				
560PF																				
680PF																				
1000PF																				
2200PF																				
2700PF																				
3300PF																				
4700PF																				
5600PF																				
6800PF																				
10nF																				
12nF																				
15nF																				
22nF																				
47nF																				
68nF																				
100nF																				

# 多層片式陶瓷電容器

## MULTILAYER CHIP CERAMIC CAPACITOR

- 電容量範圍

項目	COG 柔性端頭系列																			
	1808										1812									
尺寸																				
電壓/VDC	50	100	200	250	500	1000	2000	3000	4000	5000	50	100	200	250	500	1000	2000	3000	4000	5000
電容量																				
0.1PF																				
0.3PF																				
0.5PF																				
1PF																				
2PF	■	■	■	■	■	■	■	■	■	■										
5PF	■	■	■	■	■	■	■	■	■	■	■	■	■	■	■	■	■	■	■	■
6PF																				
7PF																				
10PF																				
22PF																				
33PF																				
47PF																				
68PF																				
100PF																				
120PF																				
150PF																				
180PF																				
220PF																				
330PF																				
470PF																				
560PF																				
680PF																				
1000PF																				
2200PF																				
2700PF																				
3300PF																				
4700PF																				
5600PF																				
6800PF																				
10nF																				
12nF																				
15nF																				
22nF																				
47nF																				
68nF																				
100nF																				

# 多層片式陶瓷電容器

## MULTILAYER CHIP CERAMIC CAPACITOR

- 電容量範圍

項目	COG 柔性端頭系列																				
尺寸	2220/2225										3035										
電壓/VDC	50	100	200	250	500	1000	2000	3000	4000	5000	50	100	200	250	500	1000	2000	3000	4000	5000	
電容量																					
0.1PF																					
0.3PF																					
0.5PF																					
1PF																					
2PF																					
5PF																					
6PF																					
7PF																					
10PF	■	■	■	■	■	■	■	■	■	■	■	■	■	■	■	■	■	■	■	■	■
22PF	■	■	■	■	■	■	■	■	■	■	■	■	■	■	■	■	■	■	■	■	■
33PF	■	■	■	■	■	■	■	■	■	■	■	■	■	■	■	■	■	■	■	■	■
47PF	■	■	■	■	■	■	■	■	■	■	■	■	■	■	■	■	■	■	■	■	■
68PF	■	■	■	■	■	■	■	■	■	■	■	■	■	■	■	■	■	■	■	■	■
100PF	■	■	■	■	■	■	■	■	■	■	■	■	■	■	■	■	■	■	■	■	■
120PF	■	■	■	■	■	■	■	■	■	■	■	■	■	■	■	■	■	■	■	■	■
150PF	■	■	■	■	■	■	■	■	■	■	■	■	■	■	■	■	■	■	■	■	■
180PF	■	■	■	■	■	■	■	■	■	■	■	■	■	■	■	■	■	■	■	■	■
220PF	■	■	■	■	■	■	■	■	■	■	■	■	■	■	■	■	■	■	■	■	■
330PF	■	■	■	■	■	■	■	■	■	■	■	■	■	■	■	■	■	■	■	■	■
470PF	■	■	■	■	■	■	■	■	■	■	■	■	■	■	■	■	■	■	■	■	■
560PF	■	■	■	■	■	■	■	■	■	■	■	■	■	■	■	■	■	■	■	■	■
680PF	■	■	■	■	■	■	■	■	■	■	■	■	■	■	■	■	■	■	■	■	■
1000PF	■	■	■	■	■	■	■	■	■	■	■	■	■	■	■	■	■	■	■	■	■
2200PF	■	■	■	■	■	■	■	■	■	■	■	■	■	■	■	■	■	■	■	■	■
2700PF	■	■	■	■	■	■	■	■	■	■	■	■	■	■	■	■	■	■	■	■	■
3300PF	■	■	■	■	■	■	■	■	■	■	■	■	■	■	■	■	■	■	■	■	■
4700PF	■	■	■	■	■	■	■	■	■	■	■	■	■	■	■	■	■	■	■	■	■
5600PF	■	■	■	■	■	■	■	■	■	■	■	■	■	■	■	■	■	■	■	■	■
6800PF	■	■	■	■	■	■	■	■	■	■	■	■	■	■	■	■	■	■	■	■	■
10nF	■	■	■	■	■	■	■	■	■	■	■	■	■	■	■	■	■	■	■	■	■
12nF	■	■	■	■	■	■	■	■	■	■	■	■	■	■	■	■	■	■	■	■	■
15nF	■	■	■	■	■	■	■	■	■	■	■	■	■	■	■	■	■	■	■	■	■
22nF	■	■	■	■	■	■	■	■	■	■	■	■	■	■	■	■	■	■	■	■	■
47nF	■	■	■	■	■	■	■	■	■	■	■	■	■	■	■	■	■	■	■	■	■
68nF	■	■	■	■	■	■	■	■	■	■	■	■	■	■	■	■	■	■	■	■	■
100nF	■	■	■	■	■	■	■	■	■	■	■	■	■	■	■	■	■	■	■	■	■





# 多層片式陶瓷電容器

## MULTILAYER CHIP CERAMIC CAPACITOR

### ● 電容量範圍

項目	X7R 柔性端頭系列																									
尺寸	1206												1210													
電壓/VDC	6.3	10	16	25	50	100	200	250	500	1000	2000	3000	4000	6.3	10	16	25	50	100	200	250	500	1000	2000	3000	4000
電容量																										
100PF	■	■	■	■	■																					
120PF	■	■	■	■	■																					
150PF	■	■	■	■	■	■	■	■	■	■	■	■	■													
180PF	■	■	■	■	■	■	■	■	■	■	■	■	■													
220PF	■	■	■	■	■	■	■	■	■	■	■	■	■	■	■	■	■	■	■	■	■	■	■	■	■	■
270PF	■	■	■	■	■	■	■	■	■	■	■	■	■	■	■	■	■	■	■	■	■	■	■	■	■	■
330PF	■	■	■	■	■	■	■	■	■	■	■	■	■	■	■	■	■	■	■	■	■	■	■	■	■	■
390PF	■	■	■	■	■	■	■	■	■	■	■	■	■	■	■	■	■	■	■	■	■	■	■	■	■	■
470PF	■	■	■	■	■	■	■	■	■	■	■	■	■	■	■	■	■	■	■	■	■	■	■	■	■	■
560PF	■	■	■	■	■	■	■	■	■	■	■	■	■	■	■	■	■	■	■	■	■	■	■	■	■	■
680PF	■	■	■	■	■	■	■	■	■	■	■	■	■	■	■	■	■	■	■	■	■	■	■	■	■	■
820PF	■	■	■	■	■	■	■	■	■	■	■	■	■	■	■	■	■	■	■	■	■	■	■	■	■	■
1000PF	■	■	■	■	■	■	■	■	■	■	■	■	■	■	■	■	■	■	■	■	■	■	■	■	■	■
100PF																										
120PF																										
150PF																										
180PF																										
220PF																										
330PF																										
470PF																										
560PF																										
680PF																										
1000PF																										
1.2nF																										
1.5nF																										
1.8nF																										
2.2nF																										
2.7nF																										
3.3nF																										
3.9nF																										
4.7nF																										
5.6nF																										
6.8nF																										
8.2nF																										
10nF																										
12nF																										
15nF																										
18nF																										
22nF																										
27nF																										
33nF																										
39nF																										
47nF																										
56nF																										
68nF																										
82nF																										
100nF																										
150nF																										
220nF																										
330nF																										
390nF																										
470nF																										
680nF																										
1 μF																										
1.5 μF																										
2.2 μF																										
3.3 μF																										
4.7 μF																										
6.8 μF																										
10 μF																										

# 多層片式陶瓷電容器

## MULTILAYER CHIP CERAMIC CAPACITOR

### ● 電容量範圍

項目	X7R 柔性端頭系列																										
尺寸	1808												1812														
電壓/VDC	6.3	10	16	25	50	100	200	250	500	1000	2000	3000	4000	6.3	10	16	25	50	100	200	250	500	1000	2000	3000	4000	
電容量																											
100PF																											
120PF																											
150PF																											
180PF																											
220PF																											
270PF																											
330PF																											
390PF																											
470PF																											
560PF																											
680PF																											
820PF																											
1000PF																											
100PF																											
120PF																											
150PF																											
180PF																											
220PF																											
330PF																											
470PF																											
560PF																											
680PF																											
1000PF																											
1.2nF																											
1.5nF																											
1.8nF																											
2.2nF																											
2.7nF																											
3.3nF																											
3.9nF																											
4.7nF																											
5.6nF																											
6.8nF																											
8.2nF																											
10nF																											
12nF																											
15nF																											
18nF																											
22nF																											
27nF																											
33nF																											
39nF																											
47nF																											
56nF																											
68nF																											
82nF																											
100nF																											
150nF																											
220nF																											
330nF																											
390nF																											
470nF																											
680nF																											
1 μF																											
1.5 μF																											
2.2 μF																											
3.3 μF																											
4.7 μF																											
6.8 μF																											
10 μF																											

# 多層片式陶瓷電容器

## MULTILAYER CHIP CERAMIC CAPACITOR

### ● 電容量範圍

項目	X7R 柔性端頭系列																									
	2220/2225												3035													
尺寸	2220/2225												3035													
電壓/VDC	6.3	10	16	25	50	100	200	250	500	1000	2000	3000	4000	6.3	10	16	25	50	100	200	250	500	1000	2000	3000	4000
電容量																										
100PF																										
120PF																										
150PF																										
180PF																										
220PF																										
270PF																										
330PF																										
390PF																										
470PF																										
560PF																										
680PF																										
820PF																										
1000PF																										
100PF																										
120PF																										
150PF																										
180PF																										
220PF																										
330PF																										
470PF																										
560PF																										
680PF																										
1000PF																										
1.2nF																										
1.5nF																										
1.8nF																										
2.2nF																										
2.7nF																										
3.3nF																										
3.9nF																										
4.7nF																										
5.6nF																										
6.8nF																										
8.2nF																										
10nF																										
12nF																										
15nF																										
18nF																										
22nF																										
27nF																										
33nF																										
39nF																										
47nF																										
56nF																										
68nF																										
82nF																										
100nF																										
150nF																										
220nF																										
330nF																										
390nF																										
470nF																										
680nF																										
1 μF																										
1.5 μF																										
2.2 μF																										
3.3 μF																										
4.7 μF																										
6.8 μF																										
10 μF																										

• 可靠性測試

項目	技術規格		測試方法		
			標稱容量	測試頻率	測試電壓
容量	I 類	應符合指定的誤差級別	$\leq 1000\text{pF}$	$1\text{MHz} \pm 10\%$	$1.0 \pm 0.2\text{Vrms}$
			$> 1000\text{pF}$	$1\text{KHz} \pm 10\%$	
	II 類	應符合指定的誤差級別	測試溫度: $25^{\circ}\text{C} \pm 3^{\circ}\text{C}$ $C \leq 10\ \mu\text{F}$ : 測試頻率: $1\text{KHz} \pm 10\%$ 測試電壓: $1.0 \pm 0.2\text{Vrms}$ $C > 10\ \mu\text{F}$ X7R: 測試頻率: $120 \pm 24\text{Hz}$ 測試電壓: $0.5 \pm 0.1\text{Vrms}$		
損耗角正切 (DF, $\tan \delta$ )	I 類	DF	標稱容量	測試頻率	測試電壓
		$\leq 0.56\%$	$\text{Cr} < 5\text{pF}$	$1\text{MHz} \pm 10\%$	$1.0 \pm 0.2\text{Vrms}$
		$1.5[(150/\text{Cr})+7] \times 10^{-4}$	$5\text{pF} \leq \text{Cr} < 50\text{pF}$	$1\text{MHz} \pm 10\%$	
		$\leq 0.15\%$	$50\text{pF} \leq \text{Cr} \leq 1000\text{pF}$	$1\text{MHz} \pm 10\%$	
		$\leq 0.15\%$	$> 1000\text{pF}$	$1\text{KHz} \pm 10\%$	

• 可靠性測試

項目	技術規格						測試方法	
損耗角正切 (DF, $\tan \delta$ )	II 類	X7R	$\geq 50V$	25V	16V	10V	6.3V	$C \leq 10 \mu F$ 測試頻率: $1KHz \pm 10\%$ 測試電壓: $1.0 \pm 0.2V_{rms}$  $C > 10 \mu F$ X7R 測試頻率: $120 \pm 24 Hz$ 測試電壓: $0.5 \pm 0.1V_{rms}$ 測試頻率: $1 \pm 0.1KHz$ 測試電壓: $0.5 \pm 0.05V_{rms}$
			$\leq 2.5\%$	$\leq 3.5\%$ $(C < 0.47 \mu F)$ $\leq 10.0\%$ $(C \geq 0.47 \mu F)$	$\leq 3.5\%$ $(C < 0.47 \mu F)$ $\leq 10.0\%$ $(C \geq 0.47 \mu F)$	$\leq 3.5\%$ $(C < 0.15 \mu F)$ $\leq 10.0\%$ $(C \geq 0.15 \mu F)$	$\leq 5.0\%$ $(C < 0.15 \mu F)$ $\leq 10.0\%$ $(C \geq 0.15 \mu F)$	
絕緣電阻 (IR)	I 類	$C \leq 10 nF, R_i \geq 50000M\Omega$ $C > 10 nF, R_i \cdot C_R \geq 500S$						測試電壓: 額定電壓 (最高500V) 測試時間: $60 \pm 5$ 秒 測試濕度: $\leq 75\%$ 測試溫度: $25^\circ C \pm 3^\circ C$ 測試充放電電流: $\leq 50mA$
	II 類	X7R	$C \leq 25 nF, R_i \geq 10000M\Omega$ $C > 25 nF, R_i \cdot C_R > 100S$					

## 多層片式陶瓷電容器

## MULTILAYER CHIP CERAMIC CAPACITOR

### • 可靠性測試

項目	技術規格		測試方法	
介質耐電强度	不應有介質被擊穿或損傷		測量電壓： I 類: 300%額定電壓 II 類: 250%額定電壓 時間: 1~5秒 充/放電電流: 不應超過50mA (這部分說明不包括中高壓MLCC)	
可焊性	上錫率應大于95%,外觀: 無可見損傷.		將電容在80~120°C 的溫度下預熱10~30秒.	
			有鉛焊料:(Sn/Pb:63/37) 浸錫溫度: 235±5°C 浸錫時間: 2±0.5s	無鉛焊料: 浸錫溫度: 245±5°C 浸錫時間: 2±0.5s
耐焊接熱	項目	NPO	X7R	將電容在100~200°C 的溫度下預熱10±2分鐘. 浸錫溫度: 265±5°C 浸錫時間: 10±1s 然後取出溶劑清洗干淨, 在10倍以上的顯微鏡底下觀察. 放置時間: 24±2小時 放置條件: 室溫
	$\Delta C/C$	≤ ±0.5% 或 ±0.5PF, 取較大值	-5~+10%	
	DF	同初始標準		
	IR	同初始標準		
	外觀: 無可見損傷 上錫率: ≥95%			
抗彎曲强度	外觀: 無可見損傷.		試驗基板: Al <sub>2</sub> O <sub>3</sub> 或PCB 彎曲深度: 3mm 施壓速度: 0.5mm/sec. 單位: mm 應在彎曲狀態下進行測量。	
	$\Delta C/C$	≤ ±10%		

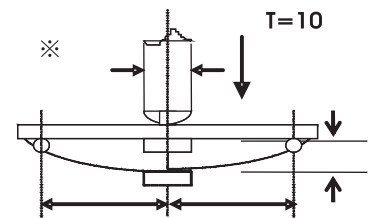

• 可靠性測試

項目	技術規格		測試方法		
端頭結合強度	外觀無可見損傷		施加的力: 5N 時間: 10 ± 1S		
溫度循環	$\Delta C/C$ I 類: $\leq \pm 1\%$ 或 $\pm 1\text{pF}$ , 取兩者之中較大者 II 類: B: $\leq \pm 10\%$		預處理*( 2類): 上限類別溫度, 1小時 恢復: 24 ± 1h 初始測量 循環次數: 5次, 一個循環分以下4步:		
			階段	溫度( °C)	時間( 分鐘)
			第1步	下限溫度(NPO/X7R: -55 )	30
			第2步	常溫 (+20)	2~3
			第3步	上限溫度(NPO/X7R:+125 )	30
			第4步	常溫 (+20)	2~3
			試驗后放置( 恢復) 時間: 24 ± 2h		
潮濕試驗	$\Delta C/C$	I 類: $\leq \pm 2\%$ 或 $\pm 1\text{pF}$ , 取兩者之中較大者 II 類: B: $\leq \pm 10\%$	溫度: 40 ± 2°C 濕度: 90~95%RH 時間: 500小時 放置條件: 室溫 放置時間: 24小時(I 類): 48小時(II 類)		
	DF	$\leq 2$ 倍初始標準			
	IR	I 類: $R_i \geq 2500\text{M}\Omega$ 或 $R_i \cdot C_R \geq 25\text{S}$ 取兩者之中較小者.			
		II 類: $R_i \geq 1000\text{M}$ 或 $R_i \cdot C_R \geq 25\text{S}$ 取兩者之中較小者.			
外觀: 無損傷					



• 可靠性測試

項目	技術規格		測試方法
壽命試驗	$\Delta C/C$	I 類: $\leq \pm 2\%$ 或 $\pm 1\text{pF}$ , 取兩者之中較大者 II 類: B: $\leq \pm 20\%$	低壓產品 ( $\leq 100\text{V}$ ) 電壓: 1.5倍額定工作電壓 時間: 1000小時 溫度: $125^{\circ}\text{C}$ ( NPO, X7R ) 充電電流: 不應超過50mA 放置條件: 室溫 放置時間: 24小時 ( I 類 ) , 或48小時 ( II 類 )
	DF	$\leq 2$ 倍初始標準	
	IR	I 類: $R_i \geq 4000\text{M}\Omega$ 或 $R_i \cdot C_R \geq 40\text{S}$ 取兩者之中較小者.	
		II 類: $R_i \geq 2000\text{M}$ 或 $R_i \cdot C_R \geq 50\text{S}$ 取兩者之中較小者.	
外觀: 無損傷			
中高壓產品 壽命試驗	$\Delta C/C$	I 類: $\leq \pm 2\%$ 或 $\pm 1\text{pF}$ , 取兩者之中較大者 II 類: B: $\leq \pm 20\%$	中高壓產品: $100\text{V} \leq \text{額定電壓} < 500\text{V}$ : 2倍工作電壓 $500\text{V} \leq \text{額定電壓} \leq 1000\text{V}$ : 1.5倍工作電壓 額定電壓 $> 1000\text{V}$ : 1.2倍工作電壓 時間: 1000小時 充電電流: 不應超過50mA 溫度: $125^{\circ}\text{C}$ ( NPO X7R ) 放置條件: 室溫 放置時間: 24小時 ( I 類 ) , 或48小時 ( II 類 )
	DF	$\leq 2$ 倍初始標準	
	IR	I 類: $R_i \geq 4000\text{M}\Omega$ 或 $R_i \cdot C_R \geq 40\text{S}$ 取兩者之中較小者.	
		II 類: $R_i \geq 2000\text{M}$ 或 $R_i \cdot C_R \geq 50\text{S}$ 取兩者之中較小者.	
外觀: 無損傷			

注解:

專門預處理\* ( 僅對2類電容器 ) :

將電容器放在上限類別溫度或按詳細規範中可能規定的更高溫度下經1h后, 接着在試驗的標準大氣條件下恢復 $24 \pm 1\text{h}$ 。

# 多層片式陶瓷電容器

## MULTILAYER CHIP CERAMIC CAPACITOR

### ■車規多層片式陶瓷電容器

#### ● 產品特性概述

- \* 此類電容器為汽車專用電子元器件，已通過AEC-Q200標準設定的所有實驗條件。
- \* 材料使用主要有溫度穩定性能較高的C0G以及高介電常數的X7R、X7S。
- \* 產品適用於車載娛樂設備，車載電子終端設備，在汽車使用過程中更具穩定性、安全性。

#### ● 產品規格型號表示方法

AM	05	CG	101	J	500	N	T
①	②	③	④	⑤	⑥	⑦	⑧

①代號	
汽車電子產品	

⑤誤差級別	
代碼	誤差
A	±0.05pF
B	±0.10pF
C	±0.25pF
D	±0.5pF
F	±1.0%pF
G	±2.0%pF
J	±5.0%pF
K	±10%pF
M	±20%pF
備注：A、B、C、D級誤差適用於容量≤10pF的產品。	

②尺寸		
型號	英制(英寸)	公制(毫米)
02	0.04×0.02	1.00×0.05
03	0.06×0.03	1.60×0.80
05	0.08×0.05	2.00×1.25
06	0.12×0.06	3.20×1.60
10	0.12×0.10	3.20×2.50
08	0.18×0.08	4.50×2.00
12	0.18×0.12	4.50×3.20

⑥特定交流工作電壓	
表示方法	實際值
6R3	6.3
500	50×10 <sup>0</sup>
201	10×10 <sup>1</sup>
102	10×10 <sup>2</sup>
.....	.....

③介質種類	
代碼	介質材料
CG	C0G
B	X7R
BS	X7S

④標稱電容量(PF)	
表示方式	實際值
0R5	0.5
1R0	1.0
102	10×10 <sup>2</sup>
224	22×10 <sup>4</sup>
.....	.....

⑦端頭類別	
表示方法	端頭材料
A	軟端子
N	三層端頭

注：0603~1206規格B/為A端頭

⑧包裝方式	
表示方法	包裝
A	散包裝
T	編帶包裝

注：頭兩位數字為有效數字，第三位數字為0的個數；R為小數點。

#### ● 溫度系統特性

介質種類	參考溫度點	標稱溫度系數	工作溫度範圍
C0G	20℃	0±30 ppm/℃	-55℃~125℃
X7R	20℃	±15%	-55℃~125℃
X7S	20℃	±22%	-55℃~125℃

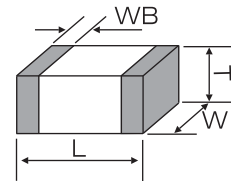

備注：I類電容器標稱溫度系數和允許偏差是采用溫度在20℃和85℃之間的電容量變化來確定的，而II類電容器標稱溫度系數是按照工作範圍之間的電容量相對20℃的電容量變化來確定的。

#### ● 外形尺寸

代號	英制表示	公制表示	尺寸(mm)			
			L	W	T	WB
AM02	0402	1005	1.00±0.05	0.50±0.05	0.50±0.05	0.25±0.10
AM03	0603	1608	1.60±0.10	0.80±0.10	0.80±0.10	0.30±0.10
AM05	0805	2012	2.00±0.20	1.25±0.20	0.80±0.20	0.50±0.20
					1.25±0.20	
AM06	1206	3216	3.20±0.30	1.60±0.30	0.80±0.20	0.60±0.30
					1.25±0.20	
					1.60±0.30	
AM10	1210	3225	3.20±0.30	2.50±0.30	≤2.80	0.60±0.30
AM08	1808	4520	4.50±0.40	2.00±0.20	≤2.20	0.60±0.30
AM12	1812	4532	4.50±0.40	3.20±0.30	≤3.50	0.60±0.30

備注：可根據客戶的特殊要求設計符合客戶需求的產品。

# 多層片式陶瓷電容器

## MULTILAYER CHIP CERAMIC CAPACITOR

- 電容量範圍

項目	COG																		
	0402				0603						0805								
電壓/VDC	25	50			50	100	250				50	100	250						
電容量																			
0.1PF																			
0.3PF																			
0.5PF																			
1.0PF																			
1.2PF																			
1.5PF																			
2.0PF																			
5.0PF																			
8.0PF																			
10PF																			
12PF																			
15PF																			
18PF																			
22PF																			
27PF																			
33PF																			
47PF																			
68PF																			
82PF																			
100PF																			
120PF																			
150PF																			
180PF																			
220PF																			
270PF																			
330PF																			
390PF																			
470PF																			
560PF																			
680PF																			
820PF																			
1000PF																			
1500PF																			
2200PF																			
2700PF																			
3300PF																			
4700PF																			
5600PF																			

# 多層片式陶瓷電容器

## MULTILAYER CHIP CERAMIC CAPACITOR

- 電容量範圍

項目	C0G																
尺寸	1206									1210							
電壓/VDC	50	100	250	500	630					50	100	250	500	630			
電容量																	
1.0PF																	
1.2PF																	
1.5PF																	
2.0PF																	
2.5PF																	
5.0PF																	
8.0PF																	
10PF																	
12PF																	
15PF																	
18PF																	
22PF																	
27PF																	
33PF																	
47PF																	
68PF																	
82PF																	
100PF																	
120PF																	
150PF																	
180PF																	
220PF																	
270PF																	
330PF																	
390PF																	
470PF																	
560PF																	
680PF																	
820PF																	
1000PF																	
1500PF																	
2000PF																	
2200PF																	
2700PF																	
3300PF																	
4700PF																	
5600PF																	
6800PF																	
10nF																	

12PF

# 多層片式陶瓷電容器

## MULTILAYER CHIP CERAMIC CAPACITOR

- 電容量範圍

項目	C0G																			
尺寸	1808								1812											
電壓/VDC	25	50	100	250	500	630					25	50	100	250	500	630				
電容量																				
1.0PF	■	■	■	■	■	■					■	■	■	■	■	■				
2.0PF	■	■	■	■	■	■					■	■	■	■	■	■				
5.0PF	■	■	■	■	■	■					■	■	■	■	■	■				
8.0PF	■	■	■	■	■	■					■	■	■	■	■	■				
10PF	■	■	■	■	■	■					■	■	■	■	■	■				
12PF	■	■	■	■	■	■					■	■	■	■	■	■				
15PF	■	■	■	■	■	■					■	■	■	■	■	■				
18PF	■	■	■	■	■	■					■	■	■	■	■	■				
22PF	■	■	■	■	■	■					■	■	■	■	■	■				
27PF	■	■	■	■	■	■					■	■	■	■	■	■				
33PF	■	■	■	■	■	■					■	■	■	■	■	■				
47PF	■	■	■	■	■	■					■	■	■	■	■	■				
68PF	■	■	■	■	■	■					■	■	■	■	■	■				
82PF	■	■	■	■	■	■					■	■	■	■	■	■				
100PF	■	■	■	■	■	■					■	■	■	■	■	■				
120PF	■	■	■	■	■	■					■	■	■	■	■	■				
150PF	■	■	■	■	■	■					■	■	■	■	■	■				
180PF	■	■	■	■	■	■					■	■	■	■	■	■				
220PF	■	■	■	■	■	■					■	■	■	■	■	■				
270PF	■	■	■	■	■	■					■	■	■	■	■	■				
330PF	■	■	■	■	■	■					■	■	■	■	■	■				
390PF	■	■	■	■	■	■					■	■	■	■	■	■				
470PF	■	■	■	■	■	■					■	■	■	■	■	■				
560PF	■	■	■	■	■	■					■	■	■	■	■	■				
680PF	■	■	■	■	■	■					■	■	■	■	■	■				
820PF	■	■	■	■	■	■					■	■	■	■	■	■				
1000PF	■	■	■	■	■	■					■	■	■	■	■	■				
1500PF	■	■	■	■	■	■					■	■	■	■	■	■				
1800P	■	■	■	■	■	■					■	■	■	■	■	■				
2200PF	■	■	■	■	■	■					■	■	■	■	■	■				
2700PF	■	■	■	■	■	■					■	■	■	■	■	■				
3300PF	■	■	■	■	■	■					■	■	■	■	■	■				
3900PF	■	■	■	■	■	■					■	■	■	■	■	■				
4700PF	■	■	■	■	■	■					■	■	■	■	■	■				
5600PF	■	■	■	■	■	■					■	■	■	■	■	■				
6800PF	■	■	■	■	■	■					■	■	■	■	■	■				
10nF	■	■	■	■	■	■					■	■	■	■	■	■				
12PF	■	■	■	■	■	■					■	■	■	■	■	■				
15PF	■	■	■	■	■	■					■	■	■	■	■	■				

# 多層片式陶瓷電容器

## MULTILAYER CHIP CERAMIC CAPACITOR

- 電容量範圍

項目	0402															
尺寸	X7R								X7S							
電壓/VDC	10	16	25	50					10	16	25	50				
電容量																
150pF																
180pF																
220pF	■	■	■	■												
270pF																
330pF																
470pF																
560pF																
680pF																
820pF																
1000pF																
1.2nF																
1.5nF																
1.8nF																
2.2nF																
2.7nF																
3.3nF																
3.9nF												■	■			
4.7nF																
5.6nF																
6.8nF																
8.2nF																
10nF									■	■						
12nF																
15nF																
18nF																
22nF																
27nF																
33nF																
39nF																
47nF																
56nF																
68nF																
82nF																
100nF																
150nF																
220nF																

# 多層片式陶瓷電容器

## MULTILAYER CHIP CERAMIC CAPACITOR

- 電容量範圍

項目	0603																		
尺寸	X7R								X7S										
電壓/VDC	10	16	25	50	100					10	16	25	50	100					
電容量																			
220pF																			
270pF																			
330pF																			
470pF																			
560pF																			
680pF																			
820pF																			
1000pF	■	■	■	■	■														
1.2nF																			
1.5nF																			
1.8nF																			
2.2nF																			
2.7nF																			
3.3nF																			
3.9nF																			
4.7nF																			
5.6nF																			
6.8nF																			
8.2nF																			
10nF										■	■	■	■						
12nF																			
15nF																			
18nF																			
22nF																			
27nF																			
33nF																			
39nF																			
47nF																			
56nF																			
68nF																			
82nF																			
100nF																			
150nF																			
220nF																			
330nF																			
390nF																			
470nF																			

# 多層片式陶瓷電容器

## MULTILAYER CHIP CERAMIC CAPACITOR

- 電容量範圍

項目	0805																	
尺寸	X7R									X7S								
電壓/VDC	10	16	25	50	100	250				10	16	25	50					
電容量																		
330pF																		
470pF																		
560pF																		
680pF																		
820pF																		
1000pF	■	■	■	■	■	■				■	■	■	■					
1.2nF																		
1.5nF																		
1.8nF																		
2.2nF																		
2.7nF																		
3.3nF																		
3.9nF																		
4.7nF																		
5.6nF																		
6.8nF																		
8.2nF																		
10nF																		
12nF																		
15nF																		
18nF																		
22nF																		
27nF																		
33nF																		
39nF																		
47nF																		
56nF																		
68nF																		
82nF																		
100nF																		
150nF																		
220nF																		
330nF																		
390nF																		
470nF																		
680nF																		
1uF																		
1.5uF																		
2.2uF																		



# 多層片式陶瓷電容器

## MULTILAYER CHIP CERAMIC CAPACITOR

- 電容量範圍

項目	1206																		
尺寸	X7R									X7S									
電壓/VDC	≤16	25	50	100	250	500	630			≤16	25	50	100	500	630				
電容量																			
560pF																			
680pF																			
820pF	■	■	■	■	■	■	■			■	■	■							
1000pF	■	■	■	■	■	■	■			■	■	■							
1.2nF																			
1.5nF																			
1.8nF																			
2.2nF																			
2.7nF																			
3.3nF																			
3.9nF																			
4.7nF																			
5.6nF																			
6.8nF																			
8.2nF																			
10nF																			
12nF																			
15nF																			
18nF																			
22nF																			
27nF																			
33nF																			
39nF																			
47nF																			
56nF																			
68nF																			
82nF																			
100nF																			
150nF																			
220nF																			
330nF																			
390nF																			
470nF																			
680nF																			
1uF																			
1.5uF																			
2.2uF																			
3.3uF																			
4.7uF																			

# 多層片式陶瓷電容器

## MULTILAYER CHIP CERAMIC CAPACITOR

- 電容量範圍

項目	1210																
尺寸	X7R								X7S								
電壓/VDC			≤25	50	100	250	500	630			≤25	50	100	500	630		
電容量																	
560pF																	
680pF																	
820pF																	
1000pF																	
1.2nF																	
1.5nF																	
1.8nF																	
2.2nF																	
2.7nF																	
3.3nF																	
3.9nF																	
4.7nF																	
5.6nF																	
6.8nF																	
8.2nF																	
10nF																	
12nF																	
15nF																	
18nF																	
22nF																	
27nF																	
33nF																	
39nF																	
47nF																	
56nF																	
68nF																	
82nF																	
100nF																	
150nF																	
220nF																	
330nF																	
390nF																	
470nF																	
680nF																	
1uF																	
1.5uF																	
2.2uF																	
3.3uF																	
4.7uF																	

# 多層片式陶瓷電容器

## MULTILAYER CHIP CERAMIC CAPACITOR

- 電容量範圍

項目	1808																	
尺寸	X7R									X7S								
電壓/VDC	≤10	16	25	50	100	250	630			≤10	16	25	50					
電容量																		
1nF																		
1.2nF																		
1.5nF	■	■	■	■	■	■	■			■	■	■	■					
1.8nF	■	■	■	■	■	■	■			■	■	■	■					
2.2nF	■	■	■	■	■	■	■			■	■	■	■					
2.7nF	■	■	■	■	■	■	■			■	■	■	■					
3.3nF	■	■	■	■	■	■	■			■	■	■	■					
3.9nF	■	■	■	■	■	■	■			■	■	■	■					
4.7nF	■	■	■	■	■	■	■			■	■	■	■					
5.6nF	■	■	■	■	■	■	■			■	■	■	■					
6.8nF	■	■	■	■	■	■	■			■	■	■	■					
8.2nF	■	■	■	■	■	■	■			■	■	■	■					
10nF	■	■	■	■	■	■	■			■	■	■	■					
12nF	■	■	■	■	■	■	■			■	■	■	■					
15nF	■	■	■	■	■	■	■			■	■	■	■					
18nF	■	■	■	■	■	■	■			■	■	■	■					
22nF	■	■	■	■	■	■	■			■	■	■	■					
27nF	■	■	■	■	■	■	■			■	■	■	■					
33nF	■	■	■	■	■	■	■			■	■	■	■					
39nF	■	■	■	■	■	■	■			■	■	■	■					
47nF	■	■	■	■	■	■	■			■	■	■	■					
56nF	■	■	■	■	■	■	■			■	■	■	■					
68nF	■	■	■	■	■	■	■			■	■	■	■					
82nF	■	■	■	■	■	■	■			■	■	■	■					
100nF	■	■	■	■	■	■	■			■	■	■	■					
150nF	■	■	■	■	■	■	■			■	■	■	■					
220nF	■	■	■	■	■	■	■			■	■	■	■					
330nF	■	■	■	■	■	■	■			■	■	■	■					
390nF	■	■	■	■	■	■	■			■	■	■	■					
470nF	■	■	■	■	■	■	■			■	■	■	■					
680nF	■	■	■	■	■	■	■			■	■	■	■					
1uF	■	■	■	■	■	■	■			■	■	■	■					
1.5uF	■	■	■	■	■	■	■			■	■	■	■					
2.2uF	■	■	■	■	■	■	■			■	■	■	■					
3.3uF	■	■	■	■	■	■	■			■	■	■	■					
4.7uF	■	■	■	■	■	■	■			■	■	■	■					
6.8uF	■	■	■	■	■	■	■			■	■	■	■					
10uF	■	■	■	■	■	■	■			■	■	■	■					

# 多層片式陶瓷電容器

## MULTILAYER CHIP CERAMIC CAPACITOR

- 電容量範圍

項目	1812																
尺寸	X7R								X7S								
電壓/VDC			≤25	50	100	250	630					≤25	50	100	250	630	
電容量																	
1.5nF																	
1.8nF																	
2.2nF																	
2.7nF																	
3.3nF			■	■	■	■	■					■	■				
3.9nF			■	■	■	■	■					■	■				
4.7nF																	
5.6nF																	
6.8nF																	
8.2nF																	
10nF																	
12nF																	
15nF																	
18nF																	
22nF																	
27nF																	
33nF																	
39nF																	
47nF																	
56nF																	
68nF																	
82nF																	
100nF																	
150nF																	
220nF																	
330nF							■										
390nF							■										
470nF							■										
680nF							■										
820nF							■										
1uF							■										
1.5uF							■										
2.2uF							■										
3.3uF							■										
4.7uF							■										
6.8uF							■										
10uF							■										
12uF							■										

• 可靠性測試

項目	技術規格		測試方法		
			標稱容量	測試頻率	測試電壓
容量	C0G	應符合指定的誤差級別	$\leq 1000\text{pF}$	$1\text{MHz} \pm 10\%$	$1.0 \pm 0.2\text{Vrms}$
			$> 1000\text{pF}$	$1\text{KHz} \pm 10\%$	
	X7R/ X7S	應符合指定的誤差級別	測試溫度: $25^\circ\text{C} \pm 3^\circ\text{C}$ $C \leq 10\ \mu\text{F}$ : 測試頻率: $1\text{KHz} \pm 10\%$ 測試電壓: $1.0 \pm 0.2\text{Vrms}$ $C > 10\ \mu\text{F}$ 測試頻率: $120 \pm 24\text{Hz}$ 測試電壓: $0.5 \pm 0.1\text{Vrms}$		
損耗角正切 (DF, $\tan \delta$ )	C0G	DF	標稱容量	測試頻率	測試電壓
		$\leq 0.1\%$	$C_r \geq 30\text{pF}$	$1\text{MHz} \pm 10\%$	$1.0 \pm 0.2\text{Vrms}$
	$\leq 1 / (400 + 20C_r)$	$C_r < 30\text{pF}$	$1\text{MHz} \pm 10\%$		
	X7R/ X7S	Ur	DF	$C \leq 10\ \mu\text{F}$ : 測試頻率: $1\text{KHz} \pm 10\%$ 測試電壓: $1.0 \pm 0.2\text{Vrms}$ $C > 10\ \mu\text{F}$ : 測試頻率: $120 \pm 24\text{Hz}$ 測試電壓: $0.5 \pm 0.1\text{Vrms}$	
		$\leq 10\text{V}$	$\leq 5.0\%$ ( $C < 0.15\ \mu\text{F}$ )		
			$\leq 12.0\%$ ( $C \geq 0.15\ \mu\text{F}$ )		
		16V	$\leq 3.5\%$ ( $C < 0.47\ \mu\text{F}$ )		
$\leq 12.0\%$ ( $C \geq 0.47\ \mu\text{F}$ )					
25V		$\leq 3.5\%$ ( $C < 0.47\ \mu\text{F}$ )			
	$\leq 12.0\%$ ( $C \geq 0.47\ \mu\text{F}$ )				
$\geq 50\text{V}$	$\leq 2.5\%$ ( $C < 0.47\ \mu\text{F}$ )				
	$\leq 5.0\%$ ( $C \geq 0.47\ \mu\text{F}$ )				

## 多層片式陶瓷電容器

### MULTILAYER CHIP CERAMIC CAPACITOR

#### • 可靠性測試

項目	技術規格		測試方法			
介質耐電強度	不應有介質被擊穿或損傷		$U_r < 100V$	測量電壓： C0G: 300%額定電壓 X7R/X7S: 250%額定電壓 時間: 1~5秒 充/放電電流: 不應超過50mA		
			$100 \leq U_r \leq 630V$	施加額定電壓的200%，5秒， 最大電流不超過50mA/		
絕緣電阻 (IR)	C0G	$C \leq 10 \text{ nF}, R_i \geq 50000M\Omega$	測試電壓: 額定電壓 測試時間: $60 \pm 5$ 秒 測試濕度: $\leq 75\%$ 測試溫度: $25^\circ\text{C} \pm 3^\circ\text{C}$ 測試充放電電流: $\leq 50\text{mA}$			
		$C > 10 \text{ nF}, R_i C_R \geq 500S$				
	X7R/ X7S	$C \leq 25 \text{ nF}, R_i \geq 10000M\Omega$				
		$C > 25 \text{ nF}, R_i C_R \geq 100S$				
高溫存儲	項目	C0G	X7R/X7S	溫度: 最高工作溫度 $125 \pm 2^\circ\text{C}$ 實驗電壓: 不施加電壓 實驗時間: 1000小時 放置條件: 室溫 放置時間: 24小時(I類); 48小時(II類)		
	$\Delta C/C$	$\leq \pm 1\%$ 或 $\pm 1\text{pF}$ , 取兩者中最大者	$-10\% \sim +10\%$			
	DF	同初始標準				
	IR	同初始標準				
溫度循環	項目	C0G	X7R/X7S	※預處理*(僅針對2類電容器): 上限類別溫度, 1小時; 恢復: $24 \pm 1\text{h}$ 初始測量 循環次數: 1000次, 一個循環分以下4步:		
	$\Delta C/C$	$\leq \pm 1\%$ 或 $\pm 1\text{pF}$ , 取兩者中最大者	$-10\% \sim +10\%$			
	DF	同初始標準				
	IR	同初始標準				
	外觀: 無可見損傷					
				階段	溫度(°C)	時間(分鐘)
				第1步	下限溫度 (C0G/X7R /X7S: $-55$ )	30
				第2步	常溫(+20)	1
				第3步	上限溫度 (C0G/X7R/ X7S: $+125$ )	30
				第4步	常溫(+20)	1
			試驗后放置(恢復)時間: $24 \pm 2\text{h}$			
破壞性物理分析	無缺陷或異常		按照EIA-469			

# 多層片式陶瓷電容器

## MULTILAYER CHIP CERAMIC CAPACITOR

### • 可靠性測試

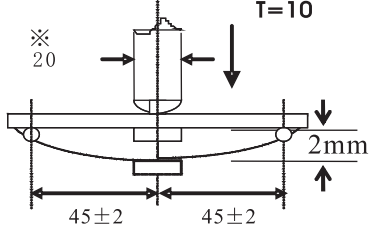
項目	技術規格			測試方法
可焊性	上錫率應大于95%,外觀: 無可見損傷.			將電容在80~120°C 的溫度下預熱10~30秒.
				有鉛焊料:(Sn/Pb:63/37) 浸錫溫度: 235 ± 5°C 浸錫時間: 2 ± 0.5s
耐焊接熱	項目	C0G	X7R/X7S	將電容在100~200°C 的溫度下預熱60~120S. 浸錫溫度: 265 ± 5°C 浸錫時間: 10 ± 1s 然後取出溶劑清洗干淨, 在10倍以上的顯微鏡底下觀察. 放置時間: 24 ± 2小時 放置條件: 室溫
	$\Delta C/C$	≤ ± 1% 或 ± 1PF, 取較大值	-15~+15%	
	DF	同初始標準		
	IR	同初始標準		
	外觀: 無可見損傷 上錫率: ≥95%			
抗彎曲強度	項目	C0G	X7R/X7S	試驗基板: Al <sub>2</sub> O <sub>3</sub> 或PCB 彎曲深度: 2mm 施壓速度: 0.5mm/sec. 單位: mm 應在彎曲狀態下進行測量。 
	$\Delta C/C$	≤ ± 1% 或 ± 1PF, 取較大值	-10~+10%	
	DF	同初始標準		
	IR	同初始標準		
	外觀: 無可見損傷.			
電氣特性	項目	$\Delta C/C$		在-55°C、20°C、125°C 三個溫度點分別測量產品電性能
	C0G	≤ ± 1%		
	X7R	15%		
	X7S	22%		
外觀	無可見損傷			目視檢查
尺寸	在規定尺寸範圍內			使用卡尺

● 可靠性測試

項目	技術規格			測試方法
偏高濕度	項目	C0G	X7R/X7S	※預處理(僅針對2類電容器): 在140°C~150°C下預熱1小時后, 在室溫下放置24小時。 試驗條件: 85±2°C, 80~85%R.H. 串聯一個100KΩ, 施加額定電壓 和1.3~1.5V, 1000小時
	ΔC/C	≤±2.5%或 ±2.5pF,取兩 者之中較大 者。	≤±10%	
	DF	同初始標準		
	IR	同初始標準		
	外觀: 無可見損傷 上錫率: ≥95%			
振動	項目	C0G	X7R/X7S	5g的力20分鐘, 三個方向每個 方向12個循環。 注意: 使用8"X5" 印刷線路板, .031"厚, 在長的一邊有7 個固定點, 在對面的邊的角有2 個固定點。產 品在距離固定點2" 內安裝。測試 頻率從10-2000赫茲。
	ΔC/C	≤±1% 或±1PF,取兩 者之中較大 者。	-10~+10%	
	DF	同初始標準		
	IR	同初始標準		
	外觀: 無可見損傷			
機械衝擊	項目	C0G	X7R/X7S	應沿試件的3個互相垂直軸, 在每個方向上實施3次衝擊試驗 (共計18次衝擊)。 脈衝波形: 正弦半波 持續時長: 0.5毫秒 峰值: 1500g 速度變化: 4.7m/s
	ΔC/C	≤±1% 或±1PF,取兩 者之中較大 者。	-10~+10%	
	DF	同初始標準		
	IR	同初始標準		
	外觀: 無可見損傷			
靜電放電	項目	C0G	X7R/X7S	AEC-Q200-002
	ΔC/C	同初始標準		
	DF	同初始標準		
	IR	同初始標準		
	外觀: 無可見損傷			



# 多層片式陶瓷電容器

## MULTILAYER CHIP CERAMIC CAPACITOR

### • 可靠性測試

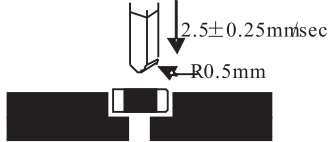
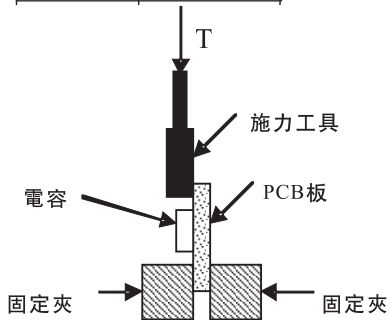
項目	技術規格			測試方法								
壽命試驗	$\Delta C/C$	C0G: $\leq \pm 2\%$ 或 $\pm 1pF$ , 取兩者之中較大者 X7R/X7S類: $\leq \pm 20\%$		電壓: $U_r < 100V$ : 2.5倍額定電壓 $100V \leq U_r < 500V$ : 2倍額定電壓 $U \geq 500V \leq 630V$ : 1.5倍額定電壓 時間: 1000小時 溫度: $125^\circ C$ 充電電流: 不應超過50mA 放置條件: 室溫 放置時間: 24小時 (C0G), 或48小時 (X7R/X7S)								
	DF	同初始標準										
	IR	C0G類: $R_i \geq 5000M\Omega$ 或 $R_i \cdot C_r \geq 50S$ 取兩者之中較小者.										
		X7R/X7S: $R_i \geq 1000M$ 或 $R_i \cdot C_r \geq 10S$ 取兩者之中較小者.										
外觀: 無損傷												
射束負載	規格	產品厚度	最小受力	如圖所示 產品在測試過程中瓷體斷裂時所受力必須大于最小承受力。 								
	$\leq AM05$	$> 0.5mm$	20N									
		$\leq 0.5mm$	8N									
	$\geq AM06$	$\geq 1.25mm$	54N									
$< 1.25mm$		15N										
端子強度	項目	C0G	X7R/X7S	如圖所示 慢慢施加一個T的力到電容側面瓷體上, 并保持60±1秒。 <table border="1" data-bbox="1008 1534 1276 1724"> <thead> <tr> <th>規格</th> <th>施加力T</th> </tr> </thead> <tbody> <tr> <td>Am02</td> <td>2N</td> </tr> <tr> <td>Am03</td> <td>10N</td> </tr> <tr> <td>&gt;Am03</td> <td>17.7N</td> </tr> </tbody> </table> 	規格	施加力T	Am02	2N	Am03	10N	>Am03	17.7N
	規格	施加力T										
	Am02	2N										
	Am03	10N										
	>Am03	17.7N										
	$\Delta C/C$	$\leq \pm 0.5\%$	-10~+10%									
DF	同初始標準											
IR	同初始標準											
外觀:	無可見損傷											

# 多層片式陶瓷電容器

## MULTILAYER CHIP CERAMIC CAPACITOR

### ■ 包裝

#### ● 紙帶卷盤結構

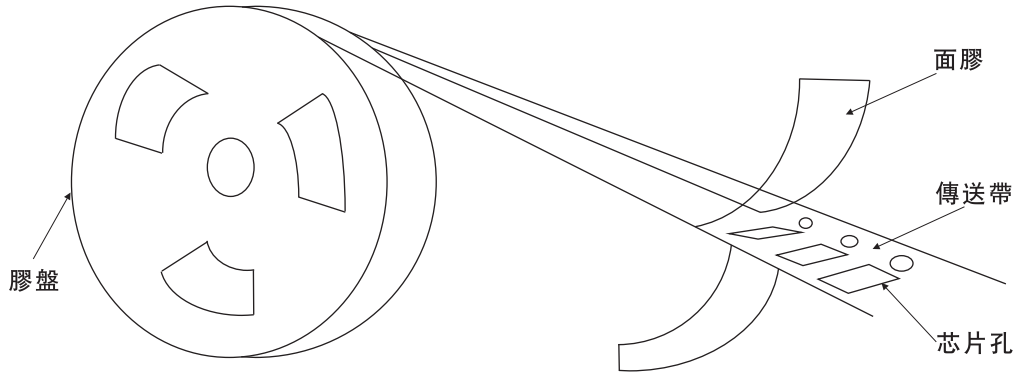

\* 適合 0402,0603, 0805, 1206 常規尺寸產品的紙帶尺寸

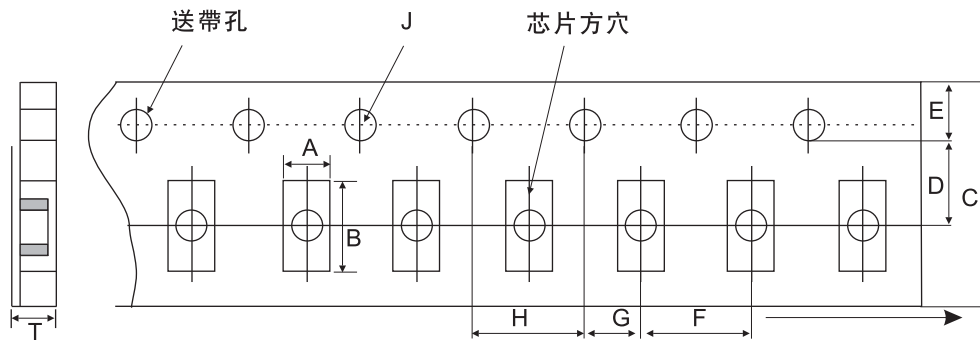

代號 紙帶規格	A	B	C	D	E	F	G	H	J	T*
0201	0.37 ±0.10	0.67 ±0.10	8.00 ±0.10	3.50 ±0.05	1.75 ±0.10	2.00 ±0.10	2.00 ±0.10	4.00 ±0.10	1.50-0/ +0.10	低于 0.80
0402	0.65 ±0.10	1.15 ±0.10	8.00 ±0.10	3.50 ±0.05	1.75 ±0.10	2.00 ±0.05	2.00 ±0.05	4.00 ±0.10	1.50-0/ +0.10	低于 0.80
0603	1.10 ±0.20	1.90 ±0.20	8.00 ±0.20	3.50 ±0.05	1.75 ±0.10	4.00 ±0.10	2.00 ±0.10	4.00 ±0.10	1.50-0/ +0.10	低于 1.10
0805	1.45 ±0.20	2.30 ±0.20	8.00 ±0.20	3.50 ±0.05	1.75 ±0.10	4.00 ±0.10	2.00 ±0.10	4.00 ±0.10	1.50-0/ +0.10	低于 1.10
1206	1.80 ±0.20	3.40 ±0.20	8.00 ±0.20	3.50 ±0.05	1.75 ±0.10	4.00 ±0.10	2.00 ±0.10	4.00 ±0.10	1.50-0/ +0.10	低于 1.10

■ 包裝

- 紙帶卷盤結構

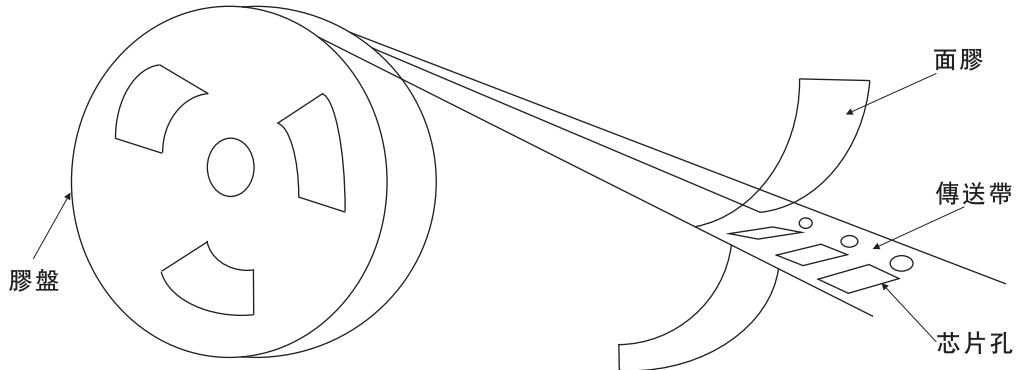

\* 適合0805, 1206, 1210, 1808, 1812常規尺寸產品的塑膠帶尺寸

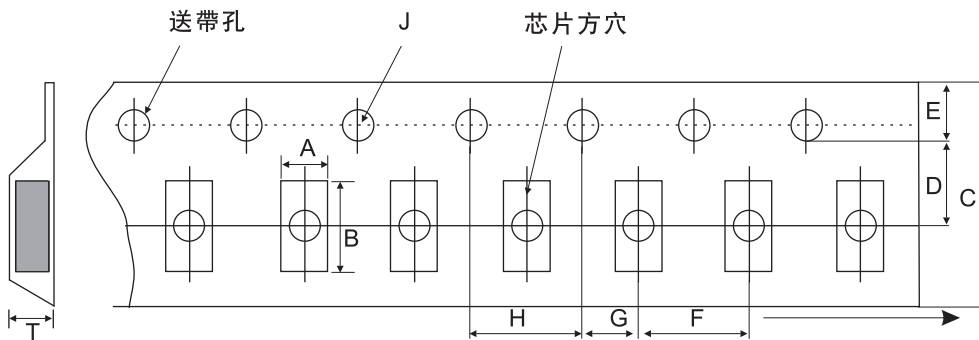

代號 紙帶規格	A	B	C	D	E	F*	G	H	J	T
0805	1.55 ±0.20	2.35 ±0.20	8.00 ±0.20	3.50 ±0.05	1.75 ±0.10	4.00 ±0.10	2.00 ±0.10	4.00 ±0.10	1.50-0/ +0.10	低于 1.50
1206	1.95 ±0.20	3.60 ±0.20	8.00 ±0.20	3.50 ±0.05	1.75 ±0.10	4.00 ±0.10	2.00 ±0.10	4.00 ±0.10	1.50-0/ +0.10	低于 1.85
1210	2.70 ±0.10	3.42 ±0.10	8.00 ±0.10	3.50 ±0.05	1.75 ±0.10	4.00 ±0.10	2.00 ±0.05	4.00 ±0.10	1.50-0/ +0.10	低于 3.2
1808	2.20 ±0.10	4.95 ±0.10	12.00 ±0.10	5.50 ±0.05	1.75 ±0.10	4.00 ±0.10	2.00 ±0.05	4.00 ±0.10	1.50-0/ +0.10	低于 3.0
1812	3.66 ±0.10	4.95 ±0.10	12.00 ±0.10	5.50 ±0.05	1.75 ±0.10	8.00 ±0.10	2.00 ±0.05	4.00 ±0.10	1.50-0/ +0.10	低于 4.0

注意:\*表示此處對尺寸的要求非常精確

# 多層片式陶瓷電容器

## MULTILAYER CHIP CERAMIC CAPACITOR

- 傳送帶的前後結構

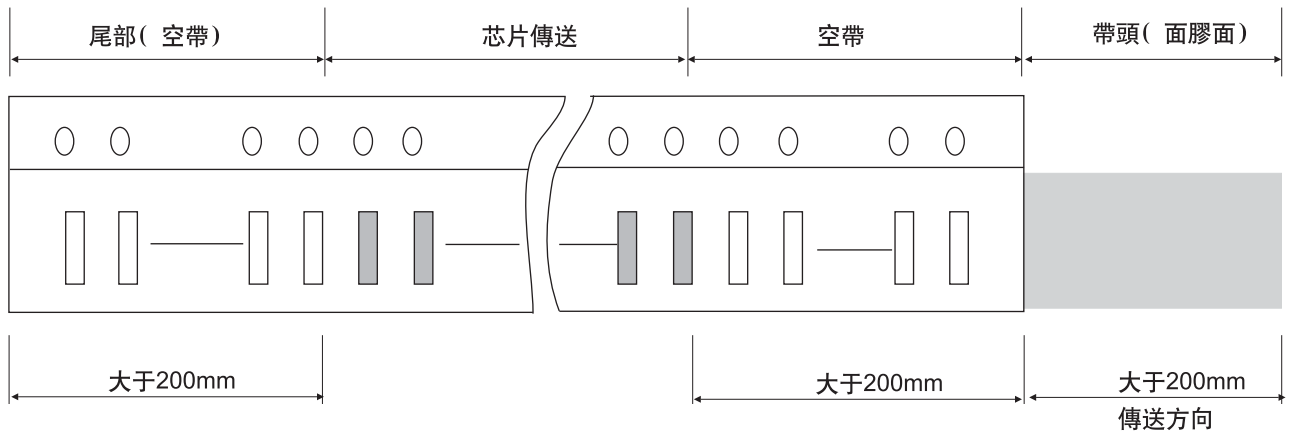

- 卷盤尺寸(單位:mm)

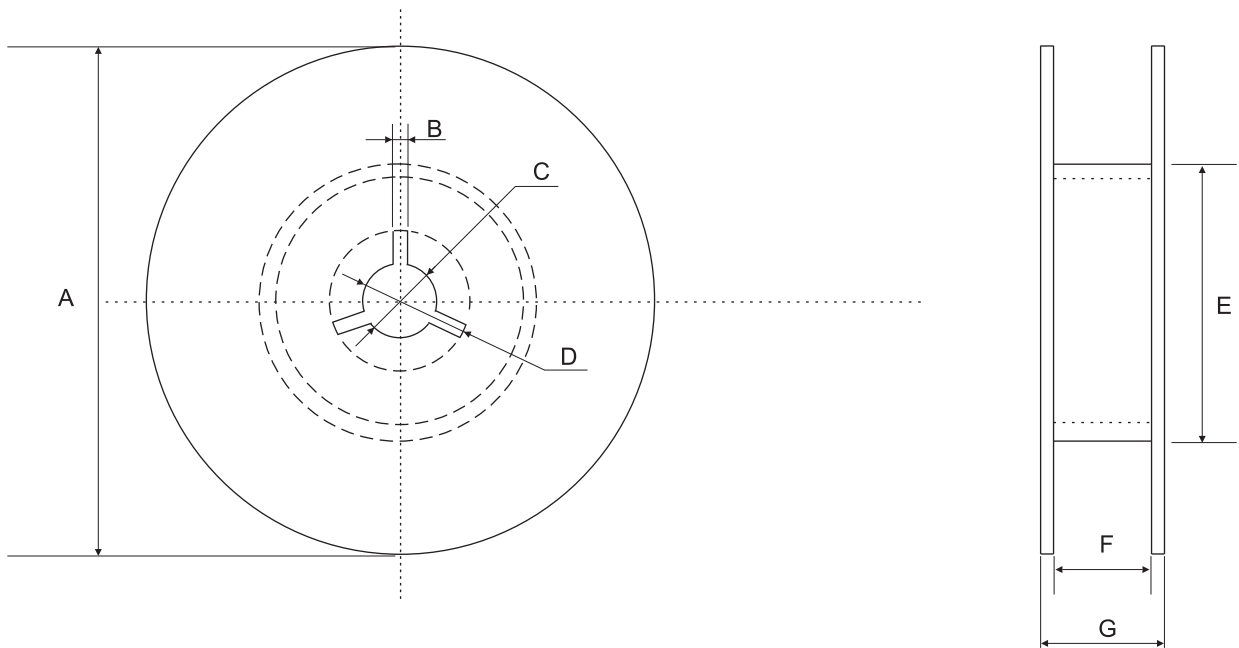

- 尺寸代碼

A	B	C	D	E	F	G
$\Phi 178.00 \pm 2.00$	3.00	$\Phi 13.00 \pm 0.50$	$\Phi 21.00 \pm 0.80$	$\Phi 50.00$ 或更大	$10.00 \pm 1.50$	12MAX
$\Phi 330.00 \pm 2.00$	3.00	$\Phi 13.00 \pm 0.50$	$\Phi 21.00 \pm 0.80$	$\Phi 50.00$ 或更大	$10.00 \pm 1.50$	12MAX

# 多層片式陶瓷電容器

## MULTILAYER CHIP CERAMIC CAPACITOR

### 關於卷帶的說明

- 面膠剝離強度

(A)紙帶

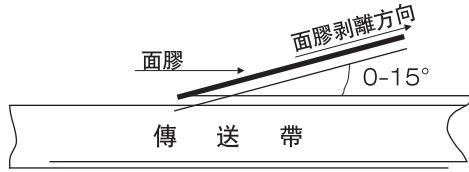

(B)塑料膠盤

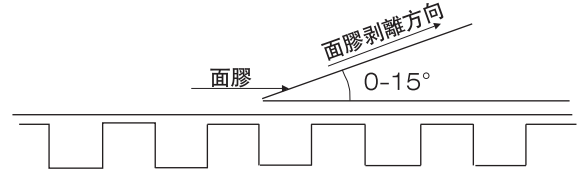

標準：0.1N<剝離強度<0.7N；在剝離時，紙帶不能有紙碎，也不能粘在底、面膠上。

- 塑料盒散包裝

標示	A	B	T	C	D	E
尺寸	6.80±0.10	8.80±1.00	12.00±0.10	15.00+0.10/-0	2.00±0/-0.10	4.70±0.10
標示	F	W	G	H	L	I
尺寸	31.50+0.20/-0	36.00+0/-0.2	19.00±0.35	7.00±0.35	110.00±0.70	5.00±0.35

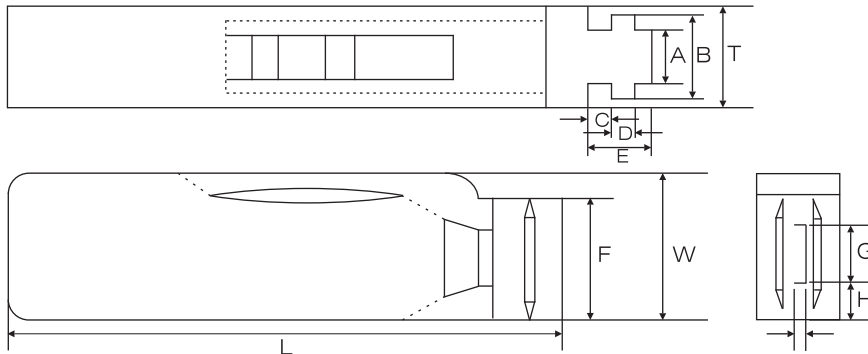

- 包裝數量

尺寸	包裝形式和數量			
	紙帶卷盤	膠帶卷盤	塑料盒散裝	一般散裝
0402	10000		20000	5000
0603	4000		15000	5000
0805	4000	3000	10000	5000
1206	4000	T≤1.35mm 3000 T>1.35mm 2000	5000	5000
1210		T≤1.80mm 2000 T>1.80mm 1000		2000
1808		2000		2000
1812		T≤1.85mm 1000 T>1.85mm 500		2000
2225		500		500
3035		500		

注意：包裝的形式和數量可根據客戶的要求來定。

■ 通用型片式電容使用注意事項

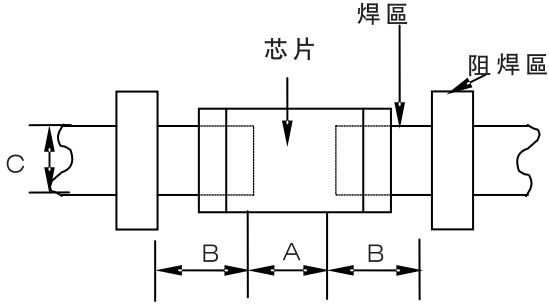
階段	預防	注意事項																																																																															
1 綫路設計	<p>使用環境的確認： 醫療器械、航空用器、原子彈反應器如果出現故障，會對人的生命和整個社會造成巨大的損壞。因此用于這些設備的電容器必須具有很高的可靠性和安全性，并且比用于普通應用的電容器元件的要求更高，其區別也很明顯。</p>	<p>電子額定系數和性能的工作電壓（額定電壓的確認）</p> <ol style="list-style-type: none"> <li>1. 電容器的工作電壓應比其額定電壓低。如果在一DC電壓上加載一個AC電壓，那么兩個峰值電壓之和應小于所選擇的電容器的額定值。對於同時使用AC電壓和脈衝電壓的電路，它們的峰值電壓之和也應低于電容器的額定電壓。</li> <li>2. 甚至在供給的電壓低于額定電壓值時，如果電路中使用的高頻AC電壓或脈衝電壓升高的時間過快，那么電容器的性能會因此被減弱。</li> </ol>																																																																															
2. PCB板的設計	<p>基板配置（墊板的設計）</p> <p>當電容器被安裝在PCB板上后，所使用的焊料的量（焊盤的大小）會直接影響電容器的性能。因此在設計焊盤時必須考慮到以下幾點：</p> <ol style="list-style-type: none"> <li>1. 所用焊料的量的大小會影響芯片抗機械應力的能力，從而可能導致電容器破碎或開裂。因此在設計基板時，必須慎重考慮焊盤的大小和配置，這些對組成基板的焊料的量有着決定的作用。</li> <li>2. 如果不止一個元件被連續焊接在同一基板或焊盤上時，焊盤的設計應可以使每個元件的焊接點被阻焊區隔離開。</li> </ol>	<p>以下圖表為所推薦使用的墊板以防止過量的焊料量(基板較大時會超出元件的端頭)同時也給出了不合理的基板設計圖。</p> <p>以下為推薦使用的PCB上焊盤的尺寸</p>  <p>推薦用于波峰焊接的焊盤尺寸（單位：mm）</p> <table border="1"> <thead> <tr> <th>類型</th> <th>0603</th> <th>0805</th> <th>1206</th> <th>1210</th> </tr> </thead> <tbody> <tr> <td rowspan="2">尺寸</td> <td>L</td> <td>1.60</td> <td>2.00</td> <td>3.20</td> <td>3.20</td> </tr> <tr> <td>W</td> <td>0.80</td> <td>1.25</td> <td>1.60</td> <td>2.5</td> </tr> <tr> <td>A</td> <td>0.8~1.0</td> <td>1.0~1.4</td> <td>1.8~2.5</td> <td>1.8~2.5</td> </tr> <tr> <td>B</td> <td>0.5~0.8</td> <td>0.8~1.5</td> <td>0.8~1.7</td> <td>0.8~1.7</td> </tr> <tr> <td>C</td> <td>0.6~0.8</td> <td>0.9~1.2</td> <td>1.2~1.6</td> <td>1.8~2.5</td> </tr> </tbody> </table> <p>推薦用于回流焊接的焊盤尺寸（單位：mm）</p> <table border="1"> <thead> <tr> <th>類型</th> <th>0402</th> <th>0603</th> <th>0805</th> <th>1206</th> <th>1210</th> <th>1812</th> <th>2225</th> </tr> </thead> <tbody> <tr> <td rowspan="2">尺寸</td> <td>L</td> <td>1.10</td> <td>1.60</td> <td>2.00</td> <td>3.20</td> <td>3.20</td> <td>5.70</td> </tr> <tr> <td>W</td> <td>0.50</td> <td>0.80</td> <td>1.25</td> <td>1.60</td> <td>2.50</td> <td>3.20</td> <td>6.30</td> </tr> <tr> <td>A</td> <td>0.45~0.55</td> <td>0.6~0.8</td> <td>0.8~1.2</td> <td>1.8~2.5</td> <td>1.8~2.5</td> <td>2.5~3.5</td> <td>3.7~4.7</td> </tr> <tr> <td>B</td> <td>0.40~0.50</td> <td>0.6~0.8</td> <td>0.6~1.2</td> <td>0.6~1.5</td> <td>0.6~1.5</td> <td>1.0~1.8</td> <td>1.0~2.3</td> </tr> <tr> <td>C</td> <td>0.45~0.55</td> <td>0.6~0.8</td> <td>0.9~1.6</td> <td>1.2~2.0</td> <td>1.8~3.2</td> <td>2.3~3.5</td> <td>3.5~5.5</td> </tr> </tbody> </table> <p>過量的焊料會影響芯片耐機械應力的能力。因此在設計基板時，需注意這些。</p>	類型	0603	0805	1206	1210	尺寸	L	1.60	2.00	3.20	3.20	W	0.80	1.25	1.60	2.5	A	0.8~1.0	1.0~1.4	1.8~2.5	1.8~2.5	B	0.5~0.8	0.8~1.5	0.8~1.7	0.8~1.7	C	0.6~0.8	0.9~1.2	1.2~1.6	1.8~2.5	類型	0402	0603	0805	1206	1210	1812	2225	尺寸	L	1.10	1.60	2.00	3.20	3.20	5.70	W	0.50	0.80	1.25	1.60	2.50	3.20	6.30	A	0.45~0.55	0.6~0.8	0.8~1.2	1.8~2.5	1.8~2.5	2.5~3.5	3.7~4.7	B	0.40~0.50	0.6~0.8	0.6~1.2	0.6~1.5	0.6~1.5	1.0~1.8	1.0~2.3	C	0.45~0.55	0.6~0.8	0.9~1.6	1.2~2.0	1.8~3.2	2.3~3.5	3.5~5.5
類型	0603	0805	1206	1210																																																																													
尺寸	L	1.60	2.00	3.20	3.20																																																																												
	W	0.80	1.25	1.60	2.5																																																																												
A	0.8~1.0	1.0~1.4	1.8~2.5	1.8~2.5																																																																													
B	0.5~0.8	0.8~1.5	0.8~1.7	0.8~1.7																																																																													
C	0.6~0.8	0.9~1.2	1.2~1.6	1.8~2.5																																																																													
類型	0402	0603	0805	1206	1210	1812	2225																																																																										
尺寸	L	1.10	1.60	2.00	3.20	3.20	5.70																																																																										
	W	0.50	0.80	1.25	1.60	2.50	3.20	6.30																																																																									
A	0.45~0.55	0.6~0.8	0.8~1.2	1.8~2.5	1.8~2.5	2.5~3.5	3.7~4.7																																																																										
B	0.40~0.50	0.6~0.8	0.6~1.2	0.6~1.5	0.6~1.5	1.0~1.8	1.0~2.3																																																																										
C	0.45~0.55	0.6~0.8	0.9~1.6	1.2~2.0	1.8~3.2	2.3~3.5	3.5~5.5																																																																										





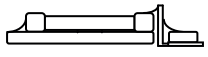
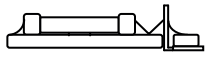
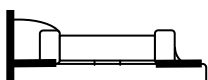
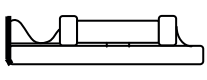
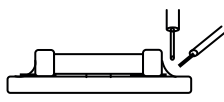
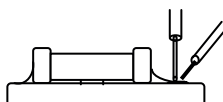
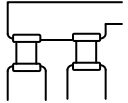
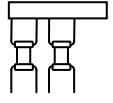
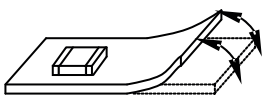
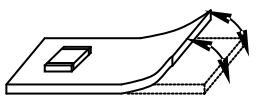
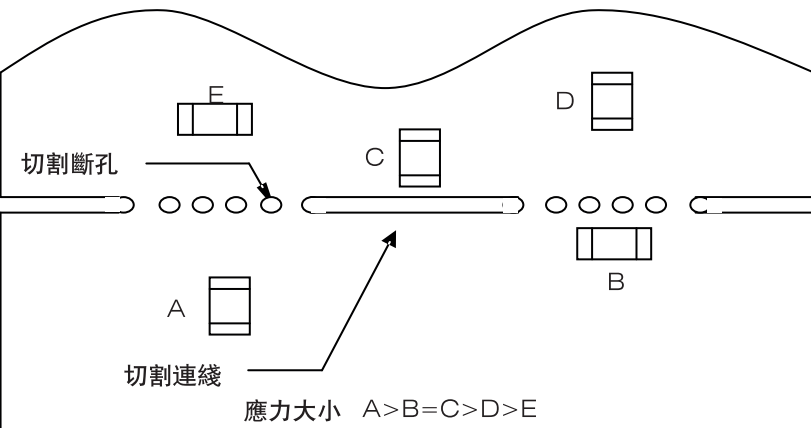
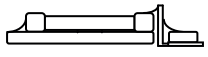
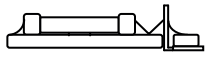
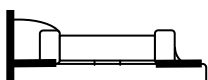
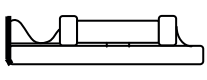
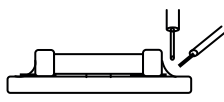
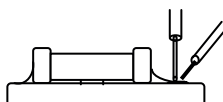
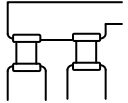
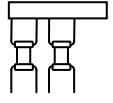
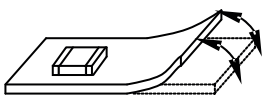
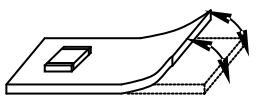
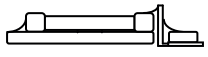
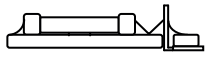
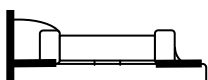
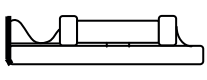
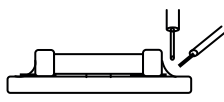
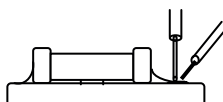
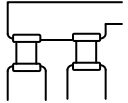
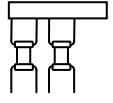
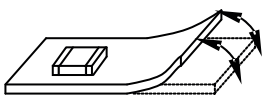
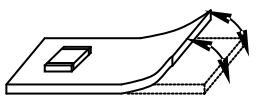

# 多層片式陶瓷電容器

## MULTILAYER CHIP CERAMIC CAPACITOR

階段	預防	注意事項																					
	<p><b>基板配置</b>            (電容器在儀器 (分割) PCB板上的安裝設計)            將電容器安裝在板上之后, 芯片將承受在下一加工過程中產生的機械應力 (PCB的切割, 板的檢驗、其它部件的安裝, 裝配到底盤、波峰焊接回流焊板, 等)。出于這個原因, 在設計焊盤和 SMD電容器的位置時, 應注意考慮將應力減到最低點。</p>	<p>焊料用量好與差的例子如下:</p> <table border="1" data-bbox="635 347 1452 1120"> <thead> <tr> <th>項目</th> <th>不推薦</th> <th>推薦</th> </tr> </thead> <tbody> <tr> <td>混合安裝 SMD 和引綫元件</td> <td></td> <td></td> </tr> <tr> <td>靠近底盤的元件的安裝</td> <td></td> <td></td> </tr> <tr> <td>在已安裝元件的附近手工焊接引綫元件</td> <td></td> <td></td> </tr> <tr> <td>水平安裝元件</td> <td></td> <td></td> </tr> </tbody> </table> <p>1. 下圖示為電容器在PCB板上布局好壞的例子: PCB板彎曲變形時產生應力, 應將電容器安裝在 PCB板上的受影響最小的位置。</p> <table border="1" data-bbox="635 1254 1436 1456"> <thead> <tr> <th></th> <th>不推薦</th> <th>推薦</th> </tr> </thead> <tbody> <tr> <td>板的變形</td> <td></td> <td></td> </tr> </tbody> </table> <p>2. 電容器安裝在切割PCB板上時, 電容器所受機械應力的由電容器的布局而定。以下為推薦使用的布局方式:</p> <div data-bbox="646 1556 1460 1982">  <p>切割斷孔</p> <p>切割連線</p> <p>應力大小 <math>A &gt; B = C &gt; D &gt; E</math></p> </div>	項目	不推薦	推薦	混合安裝 SMD 和引綫元件			靠近底盤的元件的安裝			在已安裝元件的附近手工焊接引綫元件			水平安裝元件				不推薦	推薦	板的變形		
項目	不推薦	推薦																					
混合安裝 SMD 和引綫元件																							
靠近底盤的元件的安裝																							
在已安裝元件的附近手工焊接引綫元件																							
水平安裝元件																							
	不推薦	推薦																					
板的變形																							

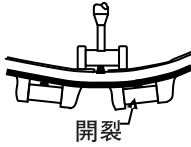
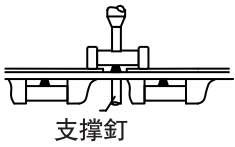
## 多層片式陶瓷電容器

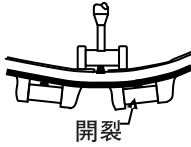
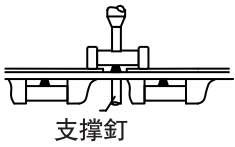
### MULTILAYER CHIP CERAMIC CAPACITOR

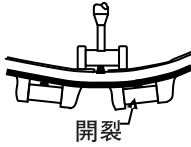
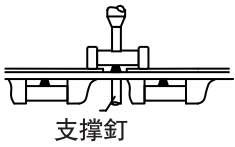
階段	預防	注意事項									
		<p>3.PCB 板沿着接縫孔切割開時，電容器所受機械應力的大小因使用的方法不同而不同。以下方法按應力從小到大進行排列：推板、割裂、V 形凹槽、接縫孔。因此，任何理想的 SMD電容器的布局必須考慮到 PCB板的分割方法。</p>									
<p>3. 自動安裝應考慮到的問題</p>	<p>調節安裝機器： 在將電容器安裝在 PCB板上時，不能讓電容器承受過量的衝擊力。應定期對安裝機器進行維修和檢查。</p>	<p>1. 如果吸拾管降低的位置超過最低限位，就會對電容器產生過大的壓力，從而導致電容器破裂。為了避免上述現象的發生，在降低吸拾管時，要注意以下各點：</p> <ol style="list-style-type: none"> <li>(1) 在校正 PCB板的偏差后，應將吸拾管的最低限位調節到 PCB板的表面水平位置。</li> <li>(2) 吸拾壓力應調節至1到 3N之間。</li> <li>(3) 為了減少吸拾管衝擊力導致 PCB板的變形程度，支撐釘應放在 PCB板的下方。下圖有吸拾管安裝較好的例子。</li> </ol> <table border="1" data-bbox="635 763 1449 1182"> <thead> <tr> <th data-bbox="635 763 882 837"></th> <th data-bbox="882 763 1161 837">不推薦使用</th> <th data-bbox="1161 763 1449 837">推薦使用</th> </tr> </thead> <tbody> <tr> <td data-bbox="635 837 882 1003">單面安裝</td> <td data-bbox="882 837 1161 1003">  </td> <td data-bbox="1161 837 1449 1003">  </td> </tr> <tr> <td data-bbox="635 1003 882 1182">雙面安裝</td> <td data-bbox="882 1003 1161 1182">  </td> <td data-bbox="1161 1003 1449 1182">  </td> </tr> </tbody> </table> <p>2. 如果對位釘磨損，吸管的調整會致使電容器受到機械應力的衝擊而缺口或開裂。為了避免這種現象的發生，在對處於停止狀態下對位釘間寬度和支撐釘進行定期的檢查、維修、檢驗和更換。</p>		不推薦使用	推薦使用	單面安裝			雙面安裝		
	不推薦使用	推薦使用									
單面安裝											
雙面安裝											



## 多層片式陶瓷電容器

### MULTILAYER CHIP CERAMIC CAPACITOR

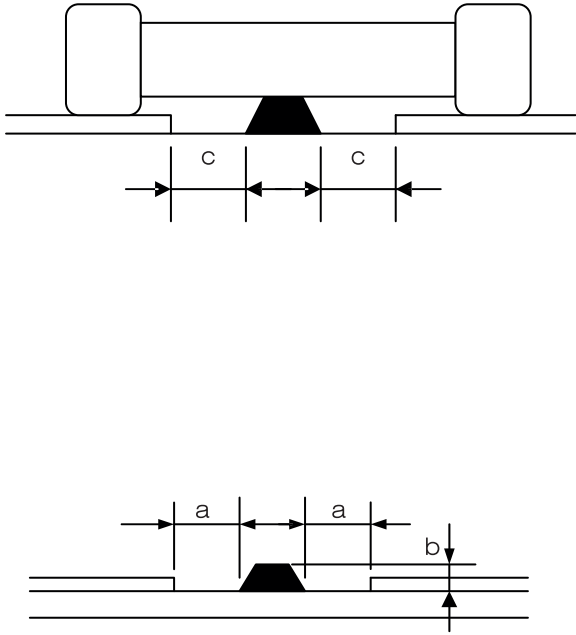
階段	預防	注意事項								
<p>3.自動安裝應考慮到的問題</p>	<p>粘着劑的選用： 在焊接安裝電容器之前，用粘着劑將電容器固定在基板上，這將導致電容器的特性降級，除非對以下因素進行合理的檢查：基板的大小、粘着劑的類型和用量、硬化的溫度和時間。因此，用戶在使用粘着劑時，要注意其用法和用量。</p>	<p>1. 一些粘着劑會減少電容器的絕緣。粘着劑和電容器收縮率的不同會在電容器上產生應力并導致開裂。甚至板上過多或過少的粘着劑會影響元件的安裝。因此在使用粘着劑時應注意以下事項：</p> <p>(1) 要求粘着劑具有的特性：</p> <ol style="list-style-type: none"> <li>在安裝和焊接過程中，粘着劑應有足夠大的力來支撐板上的元件。</li> <li>粘着劑在高溫下要有充足的強度。</li> <li>粘着劑要有很好的粘稠度</li> <li>粘着劑應在其使用期限前使用</li> <li>粘着劑應可快速硬化。</li> <li>粘着劑不能被雜質污染</li> <li>粘着劑要有很好的絕緣特性</li> <li>粘着劑不能有毒或不能發出有毒的氣體。</li> </ol> <table border="1" data-bbox="663 904 1437 1077"> <thead> <tr> <th>序號</th> <th>以 0805/1206 尺寸為例</th> </tr> </thead> <tbody> <tr> <td>a</td> <td>最小 0.3 mm</td> </tr> <tr> <td>b</td> <td>100~120<math>\mu</math>m</td> </tr> <tr> <td>c</td> <td>粘着劑不能接觸到焊區</td> </tr> </tbody> </table> <p style="text-align: center;">電容固化后</p> 	序號	以 0805/1206 尺寸為例	a	最小 0.3 mm	b	100~120 $\mu$ m	c	粘着劑不能接觸到焊區
序號	以 0805/1206 尺寸為例									
a	最小 0.3 mm									
b	100~120 $\mu$ m									
c	粘着劑不能接觸到焊區									

## 多層片式陶瓷電容器

### MULTILAYER CHIP CERAMIC CAPACITOR

階段	預防	注意事項																																																																																															
4. 焊接		<p>1. 活化助焊劑中的鹵化物過多或使用了高酸性的助焊劑，那么焊接后過多的殘留物會腐蝕電容器端頭電極或降解電容器表面的絕緣。</p> <p>2. 流焊接過程中使用助焊劑是爲了增強電容器的可焊性，但如使用過多的助焊劑，助焊劑大量的霧氣會射到電容器上，從而使電容器可焊性受到破壞性的影響。應盡可能減少助焊劑的用量，推薦使用助焊劑氣泡體系。</p> <p>3. 由于水性助焊劑的殘留物易溶于空氣中的水，因此高濕條件下電容器表面上的殘留物會導致電容器絕緣下降并影響電容器的可靠性。當選用了水性助焊劑時，要特別留意清洗方法和所使用的機器的能力。</p> <p>焊接時的預熱處理：            加熱：在焊接前應對片式陶瓷元件在 100 到 130°C 下預熱。            冷卻：元件和清洗過程中的溫度差異不能大于 100°C。當陶瓷片式電容器曝放在快速或集中致熱或快速致冷的條件下，會受到熱衝擊的影響。因此在焊接過程中要特別注意防止電容器受到過量熱衝擊的影響。</p> <p>推薦使用的焊接方式</p>																																																																																															
		<table border="1"> <thead> <tr> <th>規格尺寸</th> <th>溫度特性</th> <th>額定電壓</th> <th>容量範圍</th> <th>焊接方法</th> </tr> </thead> <tbody> <tr> <td rowspan="3">0201</td> <td>NPO</td> <td>/</td> <td></td> <td>R</td> </tr> <tr> <td>X7R</td> <td>/</td> <td></td> <td>R</td> </tr> <tr> <td>Y5V</td> <td>/</td> <td></td> <td>R</td> </tr> <tr> <td rowspan="3">0402</td> <td>NPO</td> <td>/</td> <td></td> <td>R</td> </tr> <tr> <td>X7R</td> <td>/</td> <td></td> <td>R</td> </tr> <tr> <td>Y5V</td> <td>/</td> <td></td> <td>R</td> </tr> <tr> <td rowspan="4">0603</td> <td>NPO</td> <td>/</td> <td></td> <td>R/W</td> </tr> <tr> <td rowspan="2">X7R</td> <td rowspan="2">/</td> <td><math>C \geq 1 \mu F</math></td> <td>R</td> </tr> <tr> <td><math>C &lt; 1 \mu F</math></td> <td>R/W</td> </tr> <tr> <td rowspan="2">Y5V</td> <td rowspan="2">/</td> <td><math>C \geq 1 \mu F</math></td> <td>R</td> </tr> <tr> <td><math>C &lt; 1 \mu F</math></td> <td>R/W</td> </tr> <tr> <td rowspan="4">0805</td> <td>NPO</td> <td>/</td> <td>/</td> <td>R/W</td> </tr> <tr> <td rowspan="2">X7R</td> <td rowspan="2">/</td> <td><math>C \geq 4.7 \mu F</math></td> <td>R</td> </tr> <tr> <td><math>C &lt; 4.7 \mu F</math></td> <td>R/W</td> </tr> <tr> <td rowspan="2">Y5V</td> <td rowspan="2">/</td> <td><math>C \geq 1 \mu F</math></td> <td>R</td> </tr> <tr> <td><math>C &lt; 1 \mu F</math></td> <td>R/W</td> </tr> <tr> <td rowspan="4">1206</td> <td>NPO</td> <td>/</td> <td>/</td> <td>R/W</td> </tr> <tr> <td rowspan="2">X7R</td> <td rowspan="2">/</td> <td><math>C \geq 10 \mu F</math></td> <td>R</td> </tr> <tr> <td><math>C &lt; 10 \mu F</math></td> <td>R/W</td> </tr> <tr> <td rowspan="2">Y5V</td> <td rowspan="2">/</td> <td><math>C \geq 10 \mu F</math></td> <td>R</td> </tr> <tr> <td><math>C &lt; 10 \mu F</math></td> <td>R/W</td> </tr> <tr> <td rowspan="3"><math>\geq 1210</math></td> <td>NPO</td> <td>/</td> <td>/</td> <td>R</td> </tr> <tr> <td>X7R</td> <td>/</td> <td>/</td> <td>R</td> </tr> <tr> <td>Y5V</td> <td>/</td> <td>/</td> <td>R</td> </tr> </tbody> </table>	規格尺寸	溫度特性	額定電壓	容量範圍	焊接方法	0201	NPO	/		R	X7R	/		R	Y5V	/		R	0402	NPO	/		R	X7R	/		R	Y5V	/		R	0603	NPO	/		R/W	X7R	/	$C \geq 1 \mu F$	R	$C < 1 \mu F$	R/W	Y5V	/	$C \geq 1 \mu F$	R	$C < 1 \mu F$	R/W	0805	NPO	/	/	R/W	X7R	/	$C \geq 4.7 \mu F$	R	$C < 4.7 \mu F$	R/W	Y5V	/	$C \geq 1 \mu F$	R	$C < 1 \mu F$	R/W	1206	NPO	/	/	R/W	X7R	/	$C \geq 10 \mu F$	R	$C < 10 \mu F$	R/W	Y5V	/	$C \geq 10 \mu F$	R	$C < 10 \mu F$	R/W	$\geq 1210$	NPO	/	/	R	X7R	/	/	R	Y5V	/	/	R
規格尺寸	溫度特性	額定電壓	容量範圍	焊接方法																																																																																													
0201	NPO	/		R																																																																																													
	X7R	/		R																																																																																													
	Y5V	/		R																																																																																													
0402	NPO	/		R																																																																																													
	X7R	/		R																																																																																													
	Y5V	/		R																																																																																													
0603	NPO	/		R/W																																																																																													
	X7R	/	$C \geq 1 \mu F$	R																																																																																													
			$C < 1 \mu F$	R/W																																																																																													
	Y5V	/	$C \geq 1 \mu F$	R																																																																																													
$C < 1 \mu F$			R/W																																																																																														
0805	NPO	/	/	R/W																																																																																													
	X7R	/	$C \geq 4.7 \mu F$	R																																																																																													
			$C < 4.7 \mu F$	R/W																																																																																													
	Y5V	/	$C \geq 1 \mu F$	R																																																																																													
$C < 1 \mu F$			R/W																																																																																														
1206	NPO	/	/	R/W																																																																																													
	X7R	/	$C \geq 10 \mu F$	R																																																																																													
			$C < 10 \mu F$	R/W																																																																																													
	Y5V	/	$C \geq 10 \mu F$	R																																																																																													
$C < 10 \mu F$			R/W																																																																																														
$\geq 1210$	NPO	/	/	R																																																																																													
	X7R	/	/	R																																																																																													
	Y5V	/	/	R																																																																																													
		<p>焊接方式：R—回流焊            W—波峰焊</p>																																																																																															

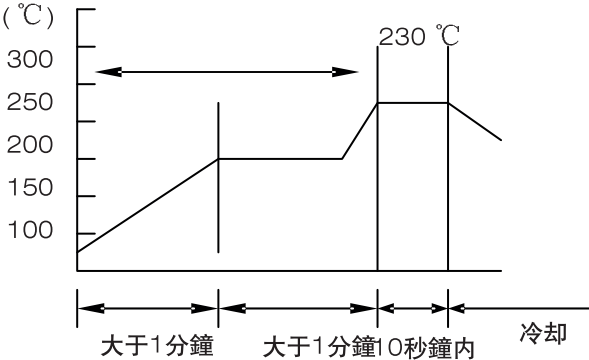
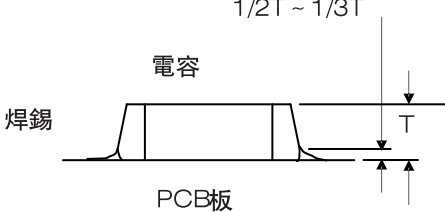
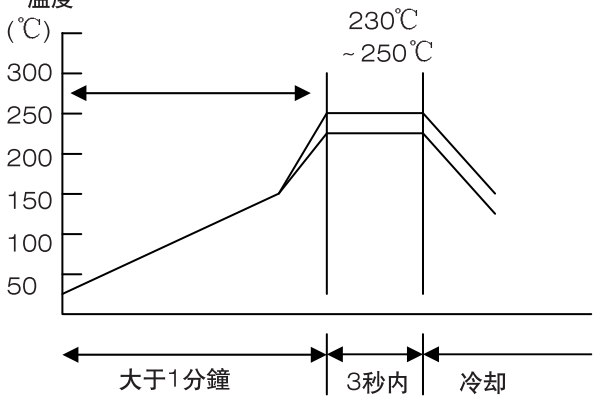
階段	預防	
4. 焊接		<p>推薦使用的焊接條件： [回流焊接] (溫度曲線)</p> <p>溫度 (°C)</p>  <p>大于1分鐘      大于1分鐘10秒鐘內      冷却</p> <p>警告： 1. 理想的焊料量應為電容器厚度的1/2或1/3，如下圖所示：</p>  <p>1/2T ~ 1/3T 電容 焊錫 PCB板</p> <p>注意事項</p> <p>太長的浸焊料時間會損壞電容器的可焊性，因此焊接時間應盡可能接近所推薦的時間。</p> <p>[波峰焊接] 溫度曲線</p> <p>溫度 (°C)</p>  <p>230°C ~ 250°C</p> <p>大于1分鐘      3秒內      冷却</p> <p>警告： 1. 確保電容器已經預熱充分。 2. 電容器和熔化的焊料之間的溫度之差不能大于100到130°C 3. 焊接后的冷却方法應盡可能是自然冷却 4. 指定僅可用回流焊接的電容器不能用波峰焊接。</p>

# 多層片式陶瓷電容器

## MULTILAYER CHIP CERAMIC CAPACITOR

階段	預防	注意事項
		<p>[手工焊接]</p> <p>溫度曲線</p> <p>警告:</p> <ol style="list-style-type: none"> <li>1. 使用的烙鐵的尖頂的直徑最大為 1.0mm。</li> <li>2. 烙鐵不能直接碰到電容器上。</li> </ol>
5. 清洗	<p>清洗條件:</p> <ol style="list-style-type: none"> <li>1. 在安裝完所有的電容器，在清洗PCB板時，應根據所使用的助焊劑和清洗的目的（如為了除掉焊接時殘留的助焊劑還是生產過程中的其他材料）來選擇適當的清洗溶劑。</li> <li>2. 應對清洗條件進行核對并取人清洗過程不電容器的特性影響</li> </ol>	<ol style="list-style-type: none"> <li>1. 如果使用不恰當的溶劑，會使其它物質如助焊劑殘留物粘到電容器或破壞電容器的外部塗層，從而導致電容器的電性能下降（特別是絕緣）。</li> <li>2. 不恰當的清洗條件（清洗不够，或過渡清洗）會破壞電容器的電性能。             <ul style="list-style-type: none"> <li>(1) 過渡清洗;</li> </ul>             在用超聲波清洗的情況下，輸出的能源太大則會使PCB板承受過量的振動，這會導致電容或焊接點開裂，或降低端電極強度。因此要特別注意以下檢查條件:             <ul style="list-style-type: none"> <li>超聲波輸出: 低于 20W/L</li> <li>超聲波頻率: 低于 40KHz</li> <li>超聲波清洗時間: 5分鐘或更少</li> </ul> </li> </ol>

## 多層片式陶瓷電容器

### MULTILAYER CHIP CERAMIC CAPACITOR

階段	預防	注意事項
6. 清洗后處理工作	<p>一些樹脂含有腐蝕性氣體或化學反應氣體會保留在樹脂中，在硬化期或在正常儲存溫度下，均會影響破壞電容器的性能。</p> <p>當樹脂硬化的溫度高于電容器的運行溫度時，大量的熱會產生應力從而導致電容器受到損壞或破壞。因此不能推薦使用此類樹脂、熔化材料等。</p>	
7. 處理	<p>切割PCB板（沿着接縫孔分割開）</p> <ol style="list-style-type: none"> <li>1. 在安裝完電容器和其它元件后，分割PCB板時，注意不能在板上施加任何力。</li> <li>2. 板的分割不能用手工分割，應使用合適的設備</li> </ol>	<p>機械方面應注意的事項：</p> <p>注意不能主電容器承受過量的機械衝擊</p> <p>（1）如果電容器掉在地上或掉在硬物上，則不能再使用這些電容器。</p> <p>（2）在處理安裝板時，注意安裝元件不能碰到或撞到其他板或元件上。</p>
8. 儲存條件	<p>儲存</p> <ol style="list-style-type: none"> <li>1. 為了保持端電極的可焊性和保證包裝材料處於良好的條件狀態，要注意監控好電容器儲存區域的溫度和濕度控制。</li> </ol> <p>推薦的條件： 溫度：0~40℃ 濕度：低於 70%</p> <p>室溫必須低於40℃。但即使在理想儲存條件下存放，電容器端頭可焊性也會隨着時間的推移而下降，因此電容器應在發貨之日算起6個月內使用。</p> <p>包裝材料應存放在不含氯或硫的空氣中。</p> <ol style="list-style-type: none"> <li>2. 高介電常數的電容器的容量值將隨着時間的推移而下降，因此在設計電路時要考慮到這一點。如果電容器的容量值減少了，在150℃的條件下對電容器進行預熱，那麼電容器的容量值會恢復到初始值。</li> </ol>	<p>如果將電容器存放在高溫和高濕的環境下，電容器的端電極就會被氧化，從而導致其可焊性下降；另外，在這種儲存條件下，電容器的編帶/包裝材料會受到破壞。出于這個原因，電容器應在自發貨之日算起6個月內使用。如果超出了這個期限，在使用電容器之前要對其可焊性進行檢驗。</p>