

KA20-75系列AC-DC电源

产品特点

- ▶ 高可靠性 高效率 高功率密度 20-75W
- ▶ 高隔离耐压1500V交流
- ▶ 低辐射干扰 低纹波噪声
- ▶ 环保设计，符合 RoHS 指令
- ▶ 工作温度：-40℃~+70℃
- ▶ 满足 IEC60950、EN60950、UL60950 安规认证标准
- ▶ 具有输出短路和过流等保护功能
- ▶ 通过CE认证



应用范围

- ▶ 该系列电源是专门针对机箱上便携式供电系统,输入与输出隔离的场合设计。
- ▶ 在铁路机车、新能源、通信、电力、工业控制等行业广泛应用。

输入特性

项目	工作条件	最小	标称	最大	单位
输入电压范围	标称负载	165	220	265	Vac
		200	300	375	Vdc
—	—	—	—	—	—
启动时间	标称输入和恒阻负载	—	—	800	ms
输入外接保险管	输入全范围	推荐值	2A/300V, 慢断		
热插拔		不支持			

输出特性

项目	工作条件	最小	标称	最大	单位	
输出电压精度	正输出	—	±1%	—	—	
	其它	—	±3%	—		
输出电压平衡度	双路输出, 平衡负载	—	±0.5%	±1.5%		
负载调节率	满载, 输入电压从低电压到高电压	正输出	±0.2%	±0.5%		
		其它	±0.5%	±1%		
电源调节率	从5%~100%的负载	正输出	±0.5%	±1%		
		其它	±0.5%	±1.5%		
交叉调节率	双路输出, 主路50%带载, 辅路10%~100%带载	—	—	±5%		
瞬态恢复时间	25%-50%-25%/50%-75%-50%负载阶跃变化	—	200	400		μs
瞬态响应偏差		—	±3%	±5%		—
温度漂移系数	满载	—	—	±0.02	%/°C	
纹波&噪声	20MHz带宽限制平行线测试法	—	50	100	mvp-p	
输出调节(TRIM)	输入全范围	—	±10	—	%VO	
过流保护	输入全范围, 输出标称功率	110	140	190	%IO	
短路保护	—	可持续, 自恢复				

通用特性

项目	工作条件	最小	标称	最大	单位
绝缘电压	输入-输出, 测试时间1分钟.	1500	—	—	Vac
	输入-外壳	1000	—	—	Vac
	输出-外壳	500	—	—	Vac
绝缘电阻	输入-输出, 绝缘电压500Vdc	100	—	—	MΩ
工作温度	普温级	-25	—	70	°C
	军温级	-40	—	70	°C
存储温度	—	-40	—	105	°C
存储湿度	—	5	—	95	%RH
安装接线方式	—	安装孔固定, 端子接线.			
—	—	—	—	—	—
振动	—	10-55Hz, 10G, 30Min, along X, Y and Z			
开关频率	PWM模式	—	100	200	KHz
平均无故障时间	Bellicore TR332, 25°C	3X10 ⁵ h			
冷却方式	—	自然冷却或贴壳散热			
外壳材料	—	六面金属屏蔽外壳			
重量	—	—	220	—	g

产品选型列表

单双路型号	输入电压范围Vac	标称输出电压Vdc			标称输出电流A			纹波及噪声(mvp-p)			效率%
		V01	V02	V03	I01	I02	I03	V01	V02	V03	
KAS20-5-N	165~265	5.05			4			50			80%
KAS20-12-N	165~265	12			1.67			80			82%
KAS20-15-N	165~265	15			1.33			100			82%
KAS20-24-N	165~265	24			0.83			100			82%
KAS20-48-N	165~265	48			0.42			100			83%
KAD20-0505-NI	165~265	5.05	5.05		3	1		50	50		80%
KAD20-0512-NI	165~265	5.05	12		2.1	0.8		50	80		82%
KAD20-0515-NI	165~265	5.05	15		2.2	0.6		50	100		82%
KAD20-0524-NI	165~265	5.05	24		2.6	0.3		50	100		80%
KAS25-5-N	165~265	5.05			5			50			80%
KAS25-12-N	165~265	12			2.08			80			82%
KAS25-15-N	165~265	15			1.67			100			82%
KAS25-24-N	165~265	24			1.04			100			82%
KAS25-48-N	165~265	48			0.52			100			83%
KAD25-0505-NI	165~265	5.05	5.05		3.5	1.5		50	50		80%
KAD25-0512-NI	165~265	5.05	12		3	1		50	80		82%
KAD25-0515-NI	165~265	5.05	15		3.5	0.5		50	100		82%
KAD25-0524-NI	165~265	5.05	24		3.5	0.3		50	100		80%
KAD25-1212-NI	165~265	12	12		1.25	0.83		80	80		82%
KAD25-1515-NI	165~265	15	15		1	0.67		100	100		80%
KAS30-5-N	165~265	5.05			6			50			82%
KAS30-12-N	165~265	12			2.5			80			84%
KAS30-15-N	165~265	15			2			100			84%
KAS30-24-N	165~265	24			1.25			100			84%
KAS30-48-N	165~265	48			0.63			100			84%
KAS30-0512-NI	165~265	5	12		2	1.67		50	80		83%

产品选型列表

单双路型号	输入电压 范围Vac	标称输出电压 Vdc			标称输出电流 A			纹波及噪声 (mvp-p)			效率 %
		V01	V02	V03	I01	I02	I03	V01	V02	V03	
KAD30-1212-NI	165~265	12	12		1.25	1.25		80	80		84%
KAT30-0512-NI	165~265	+5.05	+12	-12	+2	+0.83	-0.83	50	80	80	83%
KAS50-5-N	165~265	5.05			10			50			83%
KAS50-12-N	165~265	12			4.17			80			84%
KAS50-24-N	165~265	24			2.08			100			83%
KAD50-0512-NI	165~265	5.05	12		4	2.5		50	80		84%
KAD50-1212-NI	165~265	12	12		2	2		80	80		84%
KAT50-0512-NI	165~265	+5.05	+12	-12	+4	+1.25	-1.25	50	80	80	84%
KAS75-5-N	165~265	5.05			15			50			83%
KAS75-12-W	85~265	12			6.25			80			84%
KAS75-24-W	85~265	24			3.13			100			84%
KAD75-0512-NI	165~265	5.05	12		5	4.17		50	80		84%
KAD75-1212-NI	165~265	12	12		3	3		80	80		85%
KAT75-0512-NI	165~265	+5.05	+12	-12	+5	+2.08	-2.08	50	80	80	84%

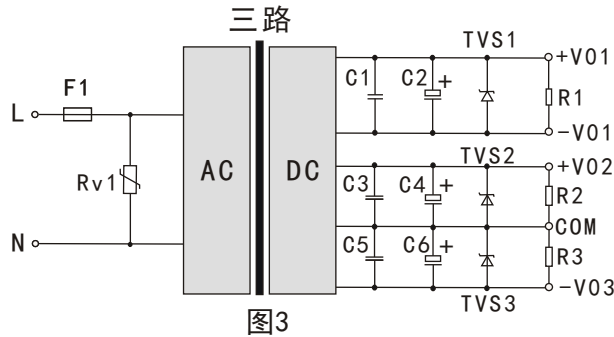
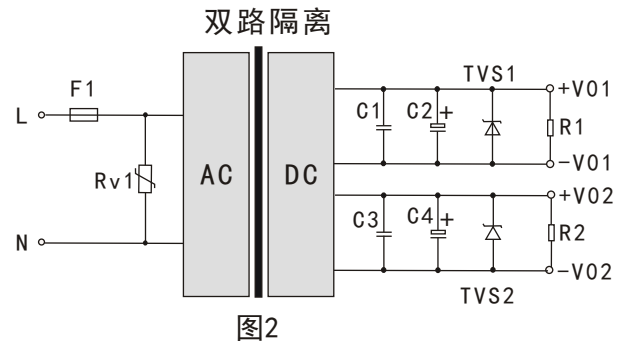
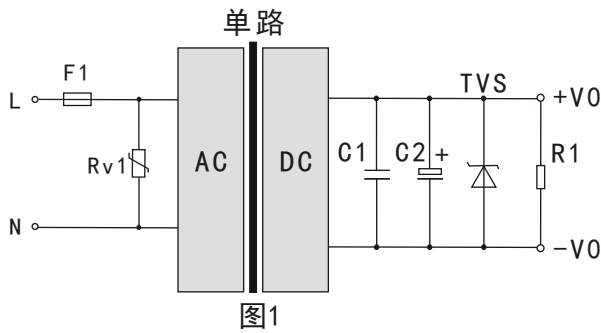

输出电压	Rv1	TVS	C1、C3	C2、C4	F1 (A)
5Vdc	14D561K	SMBJ7.0A	1 μF	220 μF	推荐值 2A/300V, 慢断
9Vdc		SMBJ12A		220 μF	
12/15Vdc		SMBJ20A		47 μF	
24Vdc		SMBJ30A		22 μF	
48Vdc		SMBJ64A		10 μF	

EMC解决方案—推荐电路

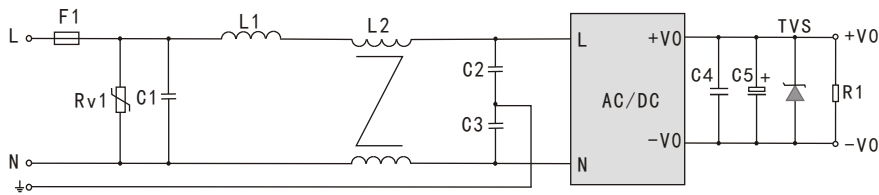

元件型号	推荐值	备注
Rv1	14D561K	
C2、C3	1000pF/400VAC	
C1	0.1 μF/310VAC	
L2	共模电感10~20mH	
L1	4.7mH/2A	
F1	推荐值 2A/300V, 慢断	
	-	
	-	

产品特性曲线



图5



图6

TRIM的使用以及TRIM电阻的计算

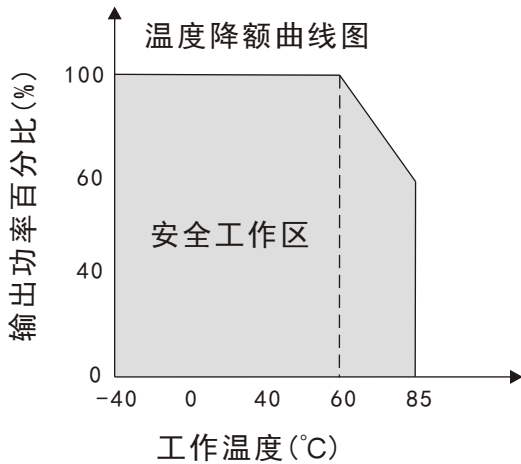

TRIM的使用电路（虚线框为产品内部）

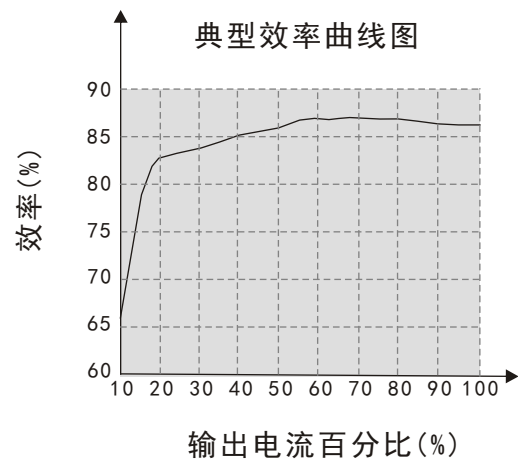
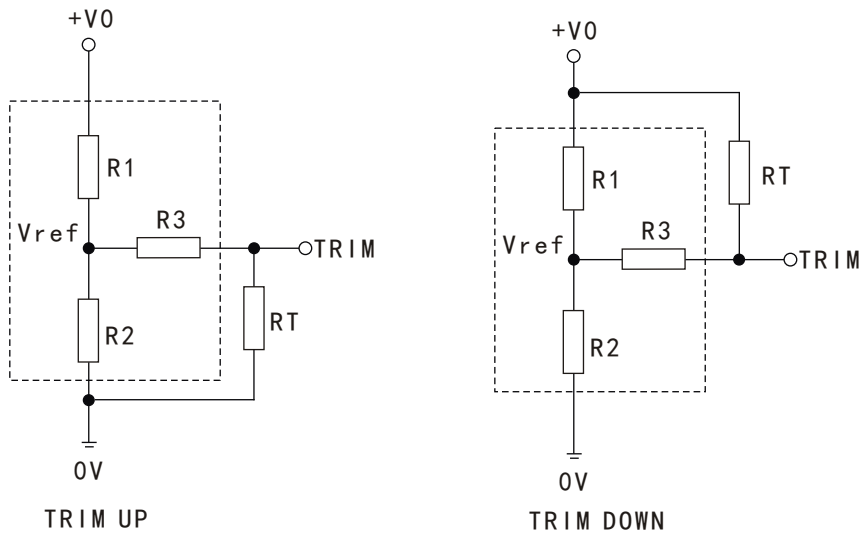
TRIM电阻的计算公式

$$\text{UP: } RT = \left[\frac{aR2}{R2-a} \right] - R3$$

$$a = \left[\frac{V_{\text{ref}}}{(V_o - V_{\text{ref}})} \right] \times R1$$

RT为TRIM电阻

$$\text{DOWN: } RT = \left[\frac{aR1}{R1-a} \right] - R3$$

$$a = \left[\frac{(V_o - V_{\text{ref}})}{V_{\text{ref}}} \right] \times R1$$

a为自定义参数，无实际含义

V0	R1 (KΩ)	R2 (KΩ)	R3 (KΩ)	Vref (V)	V0 (V)
5V	2.55	2.49	8.2	2.5	调节后输出电压， 最大变幅 ≤ ±10%
9V	6.5	2.49	8.2	2.5	
12V	9.53	2.49	15	2.5	
15V	12.4	2.49	15	2.5	
24V	21.5	2.49	15	2.5	
48V	45.3	2.49	15	2.5	

尺寸图及管脚定义说明

116.4mmX65mmX21.5mm

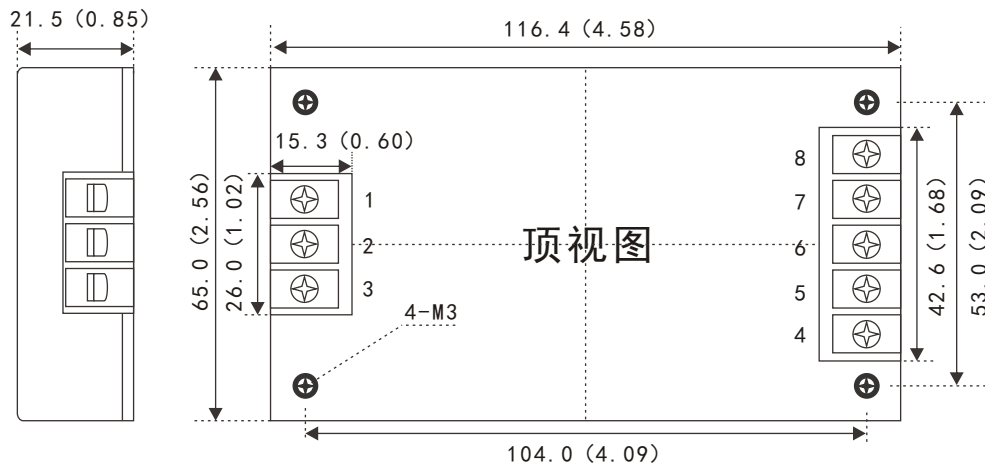

注：单位:mm (inch)

未注公差: X.X±0.5mm (X.XX±0.02inch)

X.XX±0.25mm (X.XXX±0.010inch)

定义	1	2	3	4	5	6	7	8
单路	FG	L	N	TRIM	-V0	-V0	+V0	+V0
双路隔离	FG	L	N	TRIM	-V01	+V01	-V02	+V02
三路	FG	L	N	-V01	+V01	-V03	COM	+V02

注意事项

- 1、管脚定义含义请详见《产品定义说明》，如有不明可咨询我司技术支持；
- 2、包装信息请参见《产品出货包装信息》；
- 3、最大容性负载均在输入电压范围、满负载条件下测试，具体可参见《容性负载使用说明》；
- 4、电源模块通电一段时间后会产热量，请不要用手或身体接触它，否则可能引起烫伤；
- 5、通电前请核查接线是否正确，否则将引起电源损坏；
- 6、本文数据除特殊说明外，都是在 $T_a=25^{\circ}\text{C}$ ，湿度 $<75\%$ ，输入标称电压和输出额定负载时测得；
- 7、测试输入与输出之间的绝缘耐压时，请把输入和输出端的所有管脚分别短路后测试；
- 8、产品壳温超过规定值时，需考虑合理散热；
- 9、为了防止电源模块输出引脚氧化，影响焊接，在存储时请放在干燥的库房内；
- 10、我公司可根据客户需求，提供定制电源，详细可联系我司销售部。

该版权及产品最终解释权归北京瑞达康科技有限公司所有