

ASM6050

1. 概述

ASM6050系采用高压BCD技术开发的高耐压、低功耗、高精度输出电压的电压稳压器。可用于汽车车载设备和家电产品的稳压电源。采用SOT-223、TO-252-5封装。

2. 特点

- 输入电压：3.6 V ~ 60 V
- 输出电压精度：±1.0% (Ta = 25°C)
- 静态电流：4.5 uA (典型值)
休眠时：0.14uA (典型值)
- 输出电流：最大600mA
- 关断时对输出电容快速放电功能 (可选型号)
- 输出软启动避免巨大冲击电流
- 内置过载电流保护和短路保护电路：限制输出晶体管的过载电流
- 内置热保护电路：防止因发热引起对产品的破坏
- 内置ON / OFF控制电路：能够延长电池的使用寿命
- ESD：5kV HBM/2kV CDM
- 工作温度范围：Ta = -40°C ~ 125°C
- 无铅(Sn 100%)、无卤素，TO-252、SOT-223封装
- AEC-Q100

3. 功能框图

ASM6050XXX

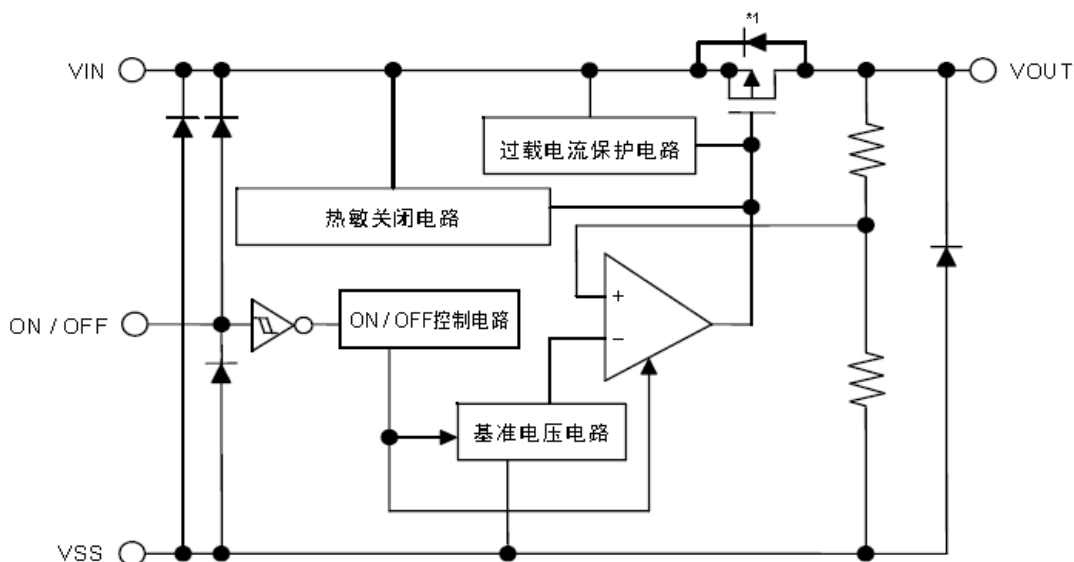

ASM6050XXX (具有OFF时可对输出电容快速放电功能的型号)

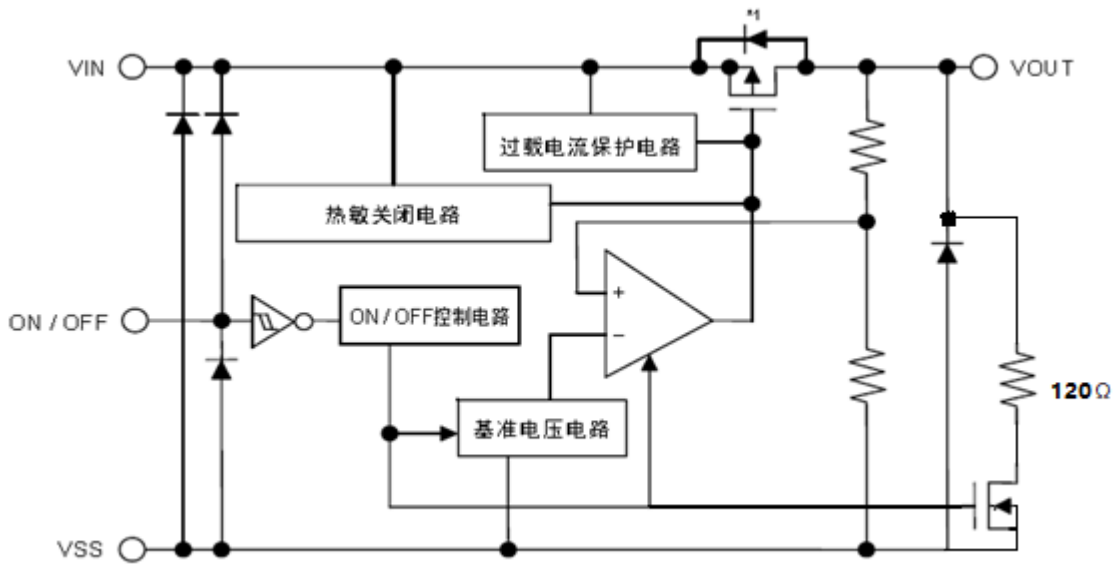

4. 封装与PIN功能说明

4.1 T0-252-5

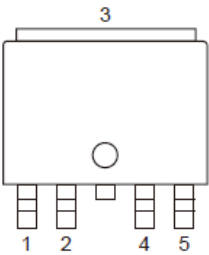

引脚号	符号	描述
1	VOUT	电压输出端
2	ON/OFF	ON/OFF控制，接GND时，允许输出；接1.5~20V时，输出关闭
3	VSS	接地
4	NC	空脚
5	VIN	电压输入端

4.2 S0T-223

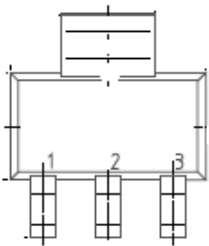

引脚号	符号	描述
1	VIN	电压输入端
2	VSS	接地
3	VOUT	电压输出端

5. 订购信息

产品名称	封装	输出电压 (V)	关断对输出快速放电功能
ASM6050AD	T0-252-5	5.0	√
ASM6050AD3		3.3	√
ASM6050AL	S0T-223	5.0	√
ASM6050AL3		3.3	√

6. 最大绝对额定值

项目	符号	绝对最大额定值	单位
输入电压	V _{IN}	VSS-0.3 ~ VSS+62	V
	V _{ON/OFF}	VSS-0.3 ~ VSS+15	V
输出电压	V _{OUT}	VSS-0.3 ~ VSS+6	V
结点温度	T _j	-40 ~ 170	°C
工作环境温度	T _{op}	-40 ~ 125	°C
存储温度	T _{stg}	-40 ~ 125	°C
静电释放能力	ESD HBM	5	kV
	ESD CDM	2	kV

注意:绝对最大额定值是指无论在任何条件下都不能超过的额定值。如果超过此额定值,有可能造成产品劣化等物理性损伤。

7. 热阻 θ_{JA}

PCB条件	封装	θ_{JA}	单位
FR4, 114.3mm*76.2mm*1.6 mm 2层板, 覆铜:70mm*60mm*0.035mm	T0-252-5	31	°C/W
	S0T-223	58	
FR4, 114.3mm*76.2mm*1.6 mm 4层板, 覆铜: 70mm*60mm*0.035mm	T0-252-5	24	
	S0T-223	44	
FR4, 50mm*50mm*1.6 mm 2层板, 覆铜: 48mm*48mm*0.035mm	T0-252-5	37	

注:芯片功耗 $PD=(V_{IN}-V_{OUT}) \cdot I_{out}$, 散热条件允许的最大功耗 $PD_{MAX}=(170-T_a) / \theta_{JA}$, T_a 为环境温度。

长时间持续工作最大电流 $I_{outMAX}=PD_{MAX} / (V_{IN}-V_{OUT})=(170-T_a) / \theta_{JA} / (V_{IN}-V_{OUT})$ 。

8. 电器特性参数(除特殊注明外, $T_a=25^\circ\text{C}$)

项目	符号	条件	最小值	典型值	最大值	单位
输出电压	V _{OUT}	V _{IN} =13.5, I _o =5mA, T _a =25°C	5.0*0.99	5.0	5.0*1.01	V
		V _{IN} =13.5V, I _o =5mA, -40°C ≤ T _a ≤ 125°C	5.0*0.98	5.0	5.0*1.02	V
输出电流	I _{out}	V _{IN} ≥ V _{OUT} +2.0V	600			mA
输入输出 电压差	V _{drop}	I _{out} =100mA, T _a =25°C		0.16		V
		I _{out} =200mA, T _a =25°C		0.32		V
		I _{out} =500mA, T _a =25°C		0.88		V
线性调整 率	$\Delta V_{OUT1} / (\Delta V_{IN} * V_{OUT})$	V _{OUT} +1.0V ≤ V _{IN} ≤ 30V, I _{out} =30mA		0.005		%/V
负载调整 率	ΔV_{OUT2}	V _{IN} =13.5V, 0.1mA ≤ I _{out} ≤ 40mA	T0-252-5封装	3		mV
			S0T-223封装	6		
工作电流	I _q	V _{IN} =13.5V, ON/OFF端为ON, 无负载, -40°C ≤ T _a ≤ 125°C		4.5	8.0	μA
休眠电流	I _{sd}	V _{IN} =13.5V, ON/OFF端为	T0-252-5封装	0.14	0.5	μA

项目	符号	条件	最小值	典型值	最大值	单位
		OFF, 无负载, $-40^{\circ}\text{C} \leq T_a \leq 125^{\circ}\text{C}$				
输入电压	VIN	*参考注1	3.6		60	V
纹波抑制比	PSRR	VIN=13.5V, f=100Hz, $\Delta V_{rip}=0.5V_{rms}$, Iout=30mA, Ta=25°C		68		dB
限流值	Ilimit			950		mA
短路电流	Ishort	VIN=13.5V, ON/OFF端为ON, VOUT=0V		400		mA
软启动上升时间	Trise			1		ms
温度保护	Tsd-rise			170		°C
	Tsd-fall			140		°C

*注1: VIN最大允许电压为62V, 由于输入电源波动、浪涌、寄生电感或感性负载产生尖峰等, 瞬间电压会高于电源电压。为保证芯片不会损坏, 在任何条件下都要保证VIN不大于62V, 因此推荐VIN的输入电源电压不大于40V, 最终以实际应用状况决定, 以满足VIN在任何条件下都小于62V的要求。

项目	符号	条件	最小值	典型值	最大值	单位
ON/OFF端 输入电压 H	Vih	VIN=13.5V , $-40^{\circ}\text{C} \leq T_a \leq 125^{\circ}\text{C}$	1.5			V
ON/OFF端 输入电压 L	Vil	VIN=13.5V, $-40^{\circ}\text{C} \leq T_a \leq 125^{\circ}\text{C}$			0.3	V
ON/OFF端 输入电流 H	Iih	VIN=13.5V, Von/off=13.5V, $-40^{\circ}\text{C} \leq T_a \leq 125^{\circ}\text{C}$	-0.1		0.1	uA
ON/OFF端 输入电流 L	Iil	VIN=13.5V, Von/off=0V, $-40^{\circ}\text{C} \leq T_a \leq 125^{\circ}\text{C}$	-0.1		0.1	uA

9. 测试图表 (除特殊注明外, $T_a=25^{\circ}\text{C}$)

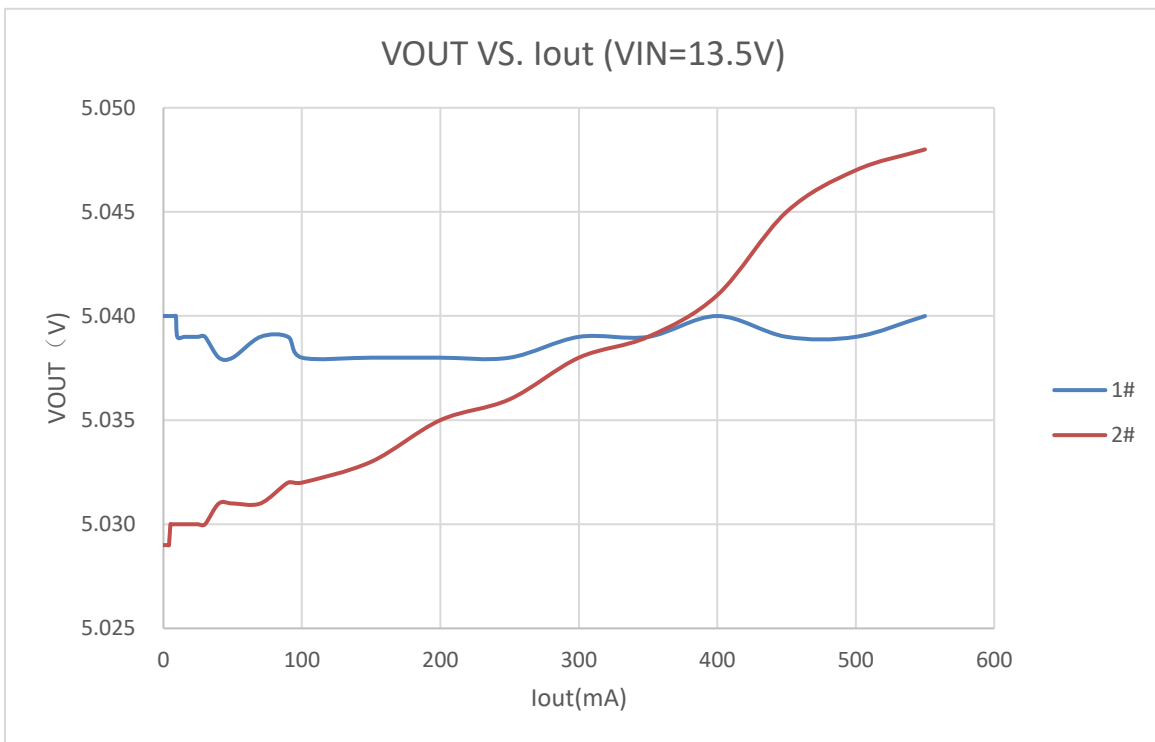
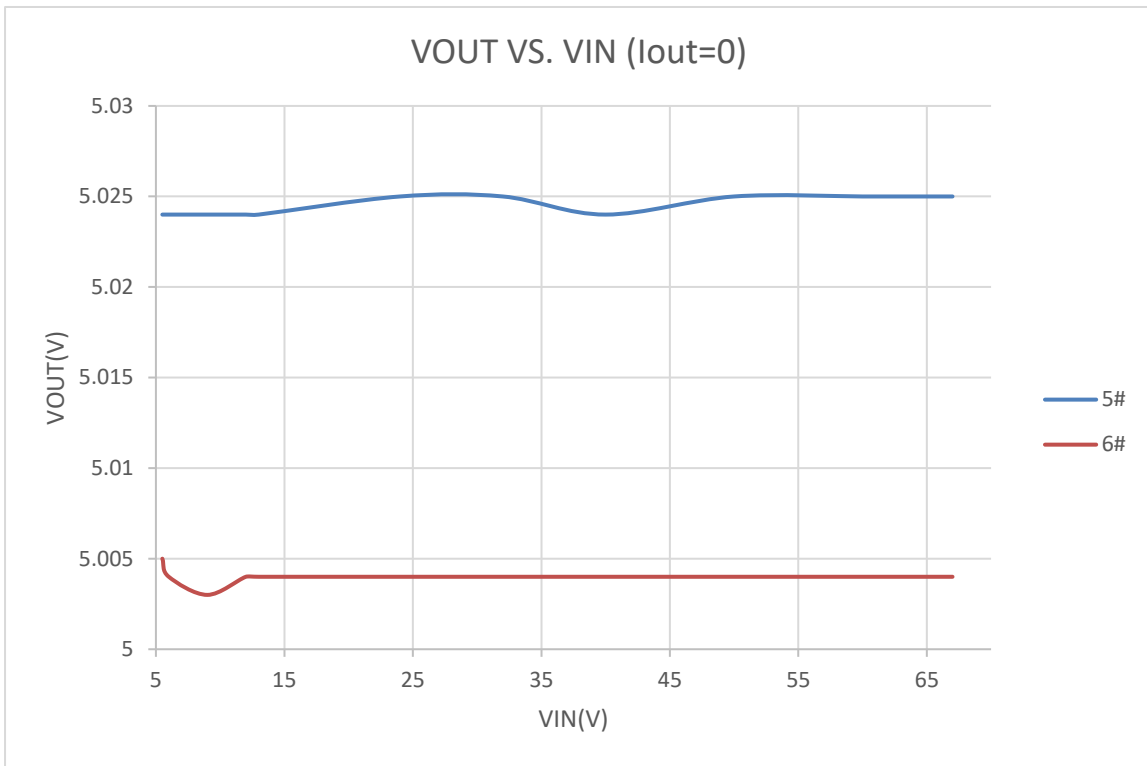

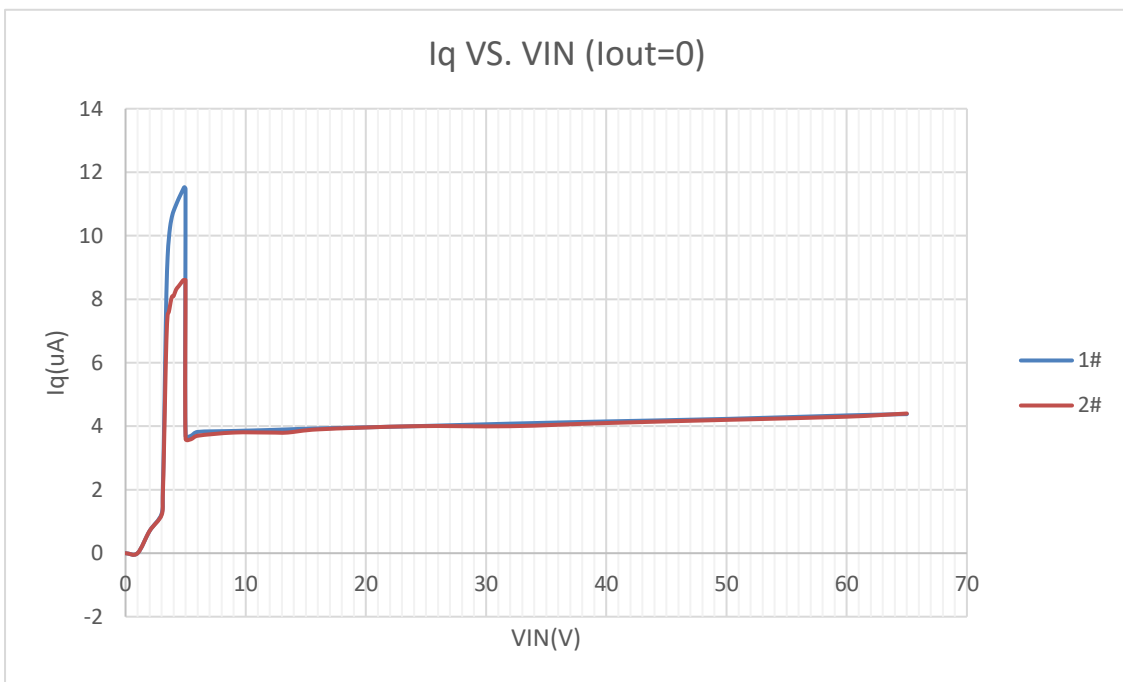
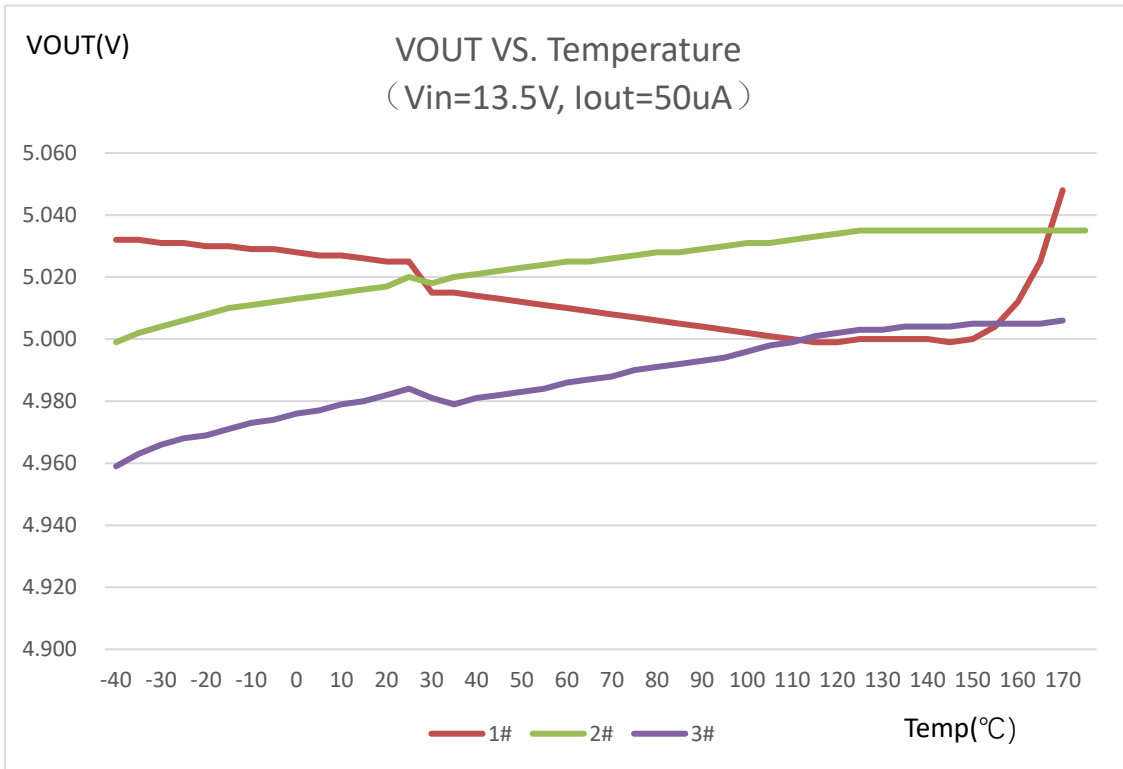

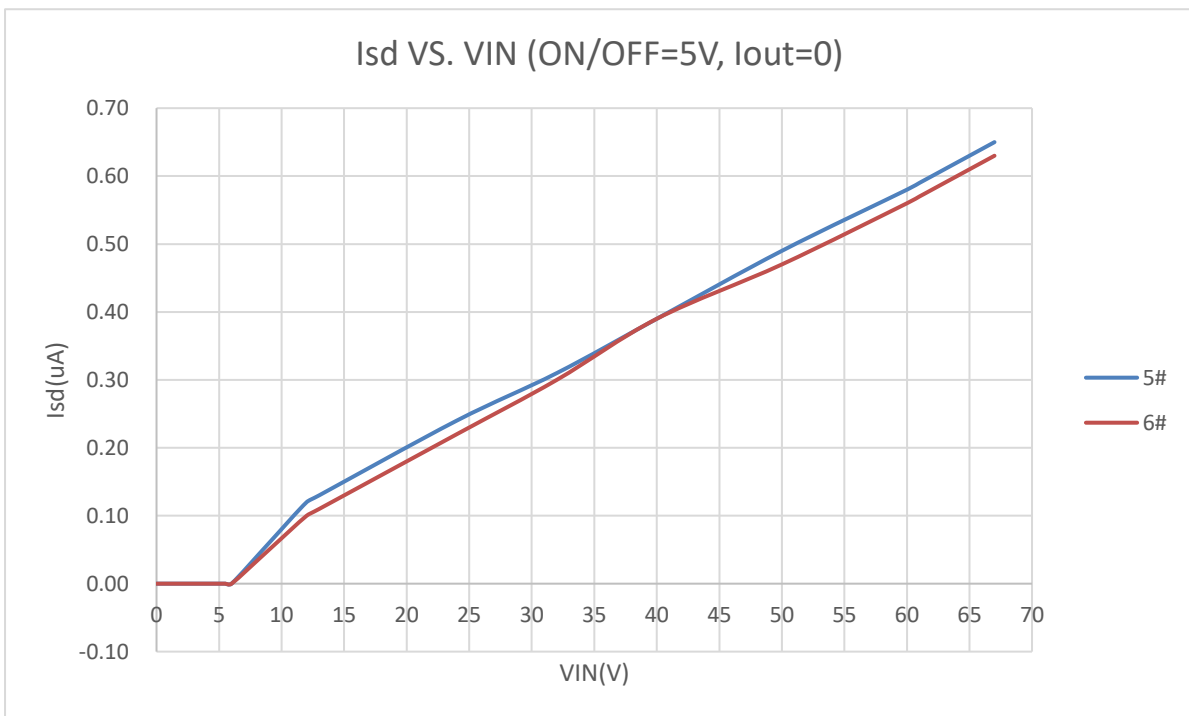
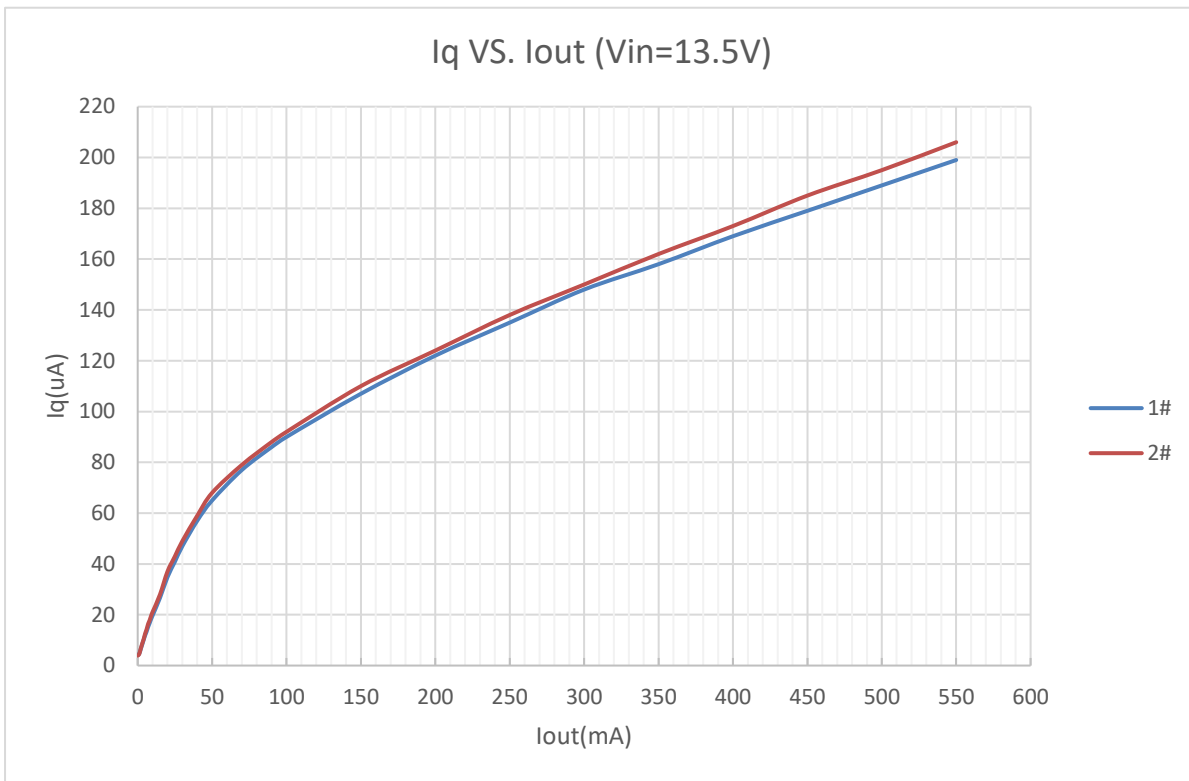

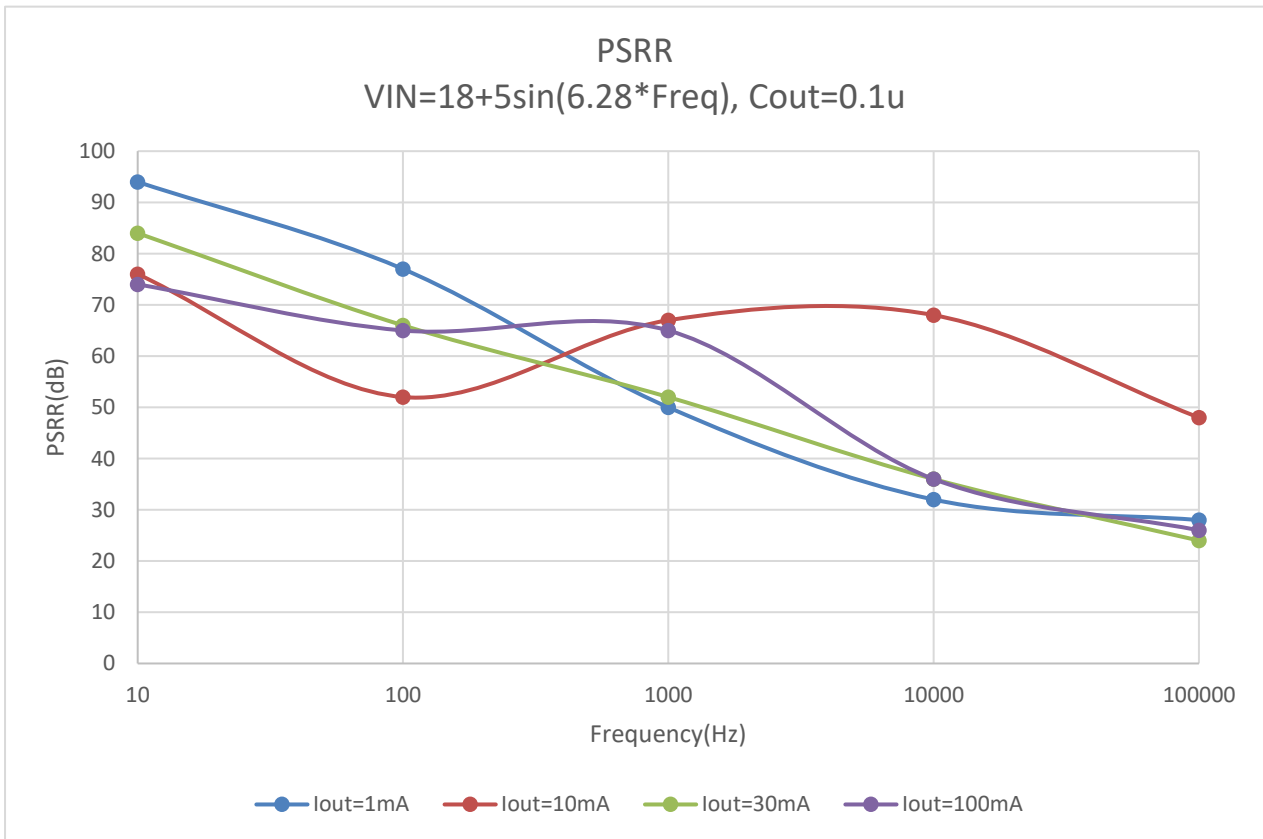
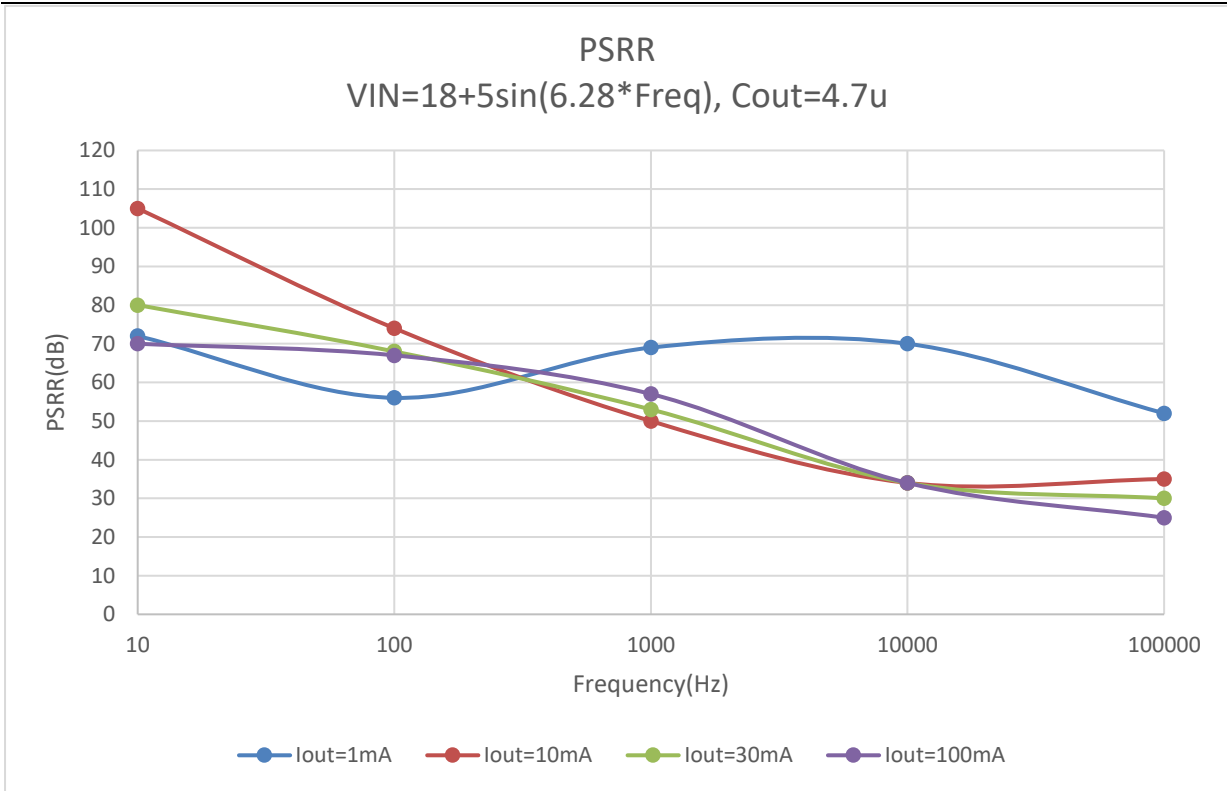

10. 应用电路

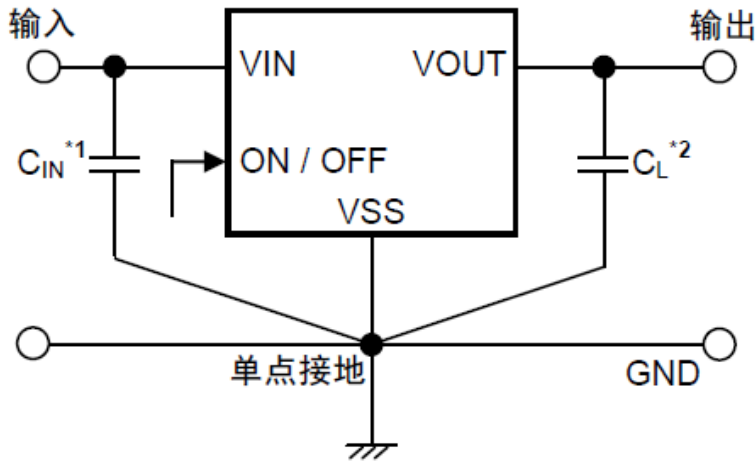

*1 C_{IN} 是用于稳定输入的电容器，使用大于或等于0.1 μ F。

*2. C_L 使用有效值大于或等于0.1 μ F的电容器。大多数电容器随着温度和直流偏置电压变化，其容值变化都很大，例如Murata型号GRM033R61C105ME15的电容，在直流偏置5V下，容值下降40%，16V下容值下降90%！为了确保环路稳定性，需要 C_L 的有效值在任何条件下都大于或等于0.1 μ F，因此推荐 C_{IN} 和 C_L 都使用大于或等于4.7 μ F的电容，且电容 C_{IN} 和 C_L 在PCB上都尽量靠近芯片管脚放置。

11. 应用说明

11.1 基本工作

图9.1所示为AM6050系列的框图。

输出电压经反馈电阻 (R_s 和 R_t) 分压，产生反馈电压 (V_{fb})，并和基准电压 (V_{ref}) 经误差放大器作比较。通过此误差放大器向输出晶体管提供必要的门极电压，从而使输出电压不受输入电压或温度变化的影响，能够保持一定。



图9.1

11.2 输出晶体管

ASM6050系列的LDO输出晶体管采用了低通态电阻的P沟道MOS FET晶体管。

在晶体管的构造上，因在VIN端子 - VOUT端子间存在有寄生二极管，当VOUT的电位高于VIN时，有可能因反向电流而导致IC被毁坏。因此，请注意VOUT不要超过VIN+0.3 V。

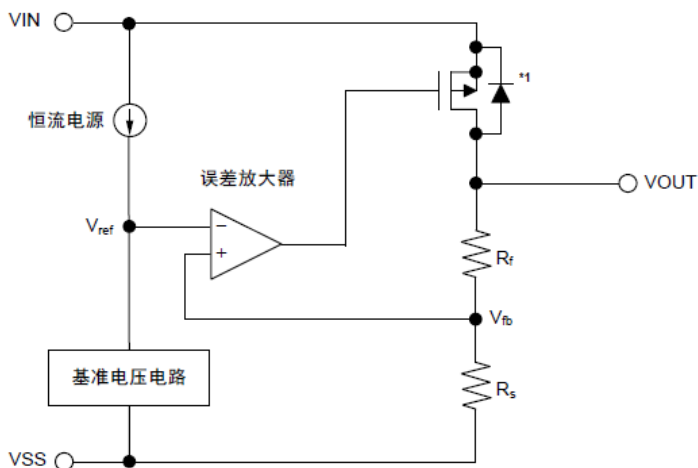
11.3 ON/OFF端子，OFF时快速放电功能

启动以及停止稳压器的的工作：将ON / OFF端子设定高电位后，会停止内部电路的所有工作，关闭VIN端子与VOUT端子之间内置的P沟道MOS FET输出晶体管，可以大幅度控制消耗电流。

带有OFF时快速放电功能的IC型号，在从ON切换到OFF状态时，芯片内部会通过120欧姆电阻对输出电容进行快速放电，实现输出电压快速变成0V的功能。

12. 封装尺寸

12.1 T0-252-5封装尺寸

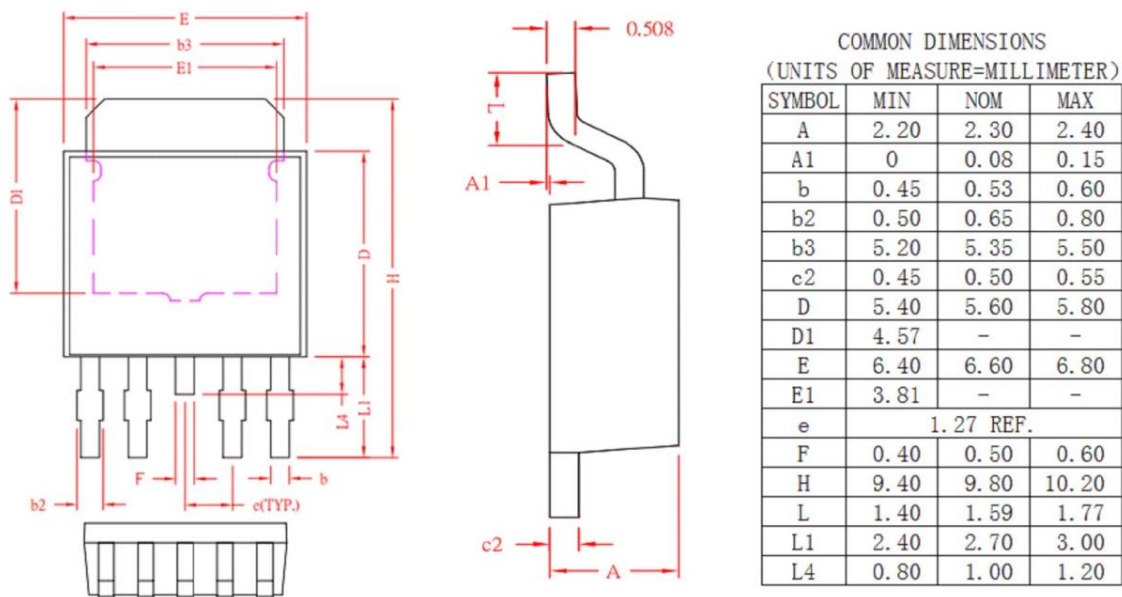

12.2 SOT-223封装尺寸

