

TD041SCANH DFN 封装隔离式 CAN 收发器

特点

- 超小，超薄，芯片级 DFN 封装
- 满足 ISO11898-2 的要求
- I/O 电压范围支持 3.3V 和 5V 微处理器
- 隔离耐压高达 3750Vrms
- 总线静电防护能力高达 15kV(HBM)
- 通讯速率高达 1Mbps
- -40V 至 40V 的总线故障保护
- >25kV/μs 瞬态抗扰度
- 驱动器(TXD) 主导超时功能
- 低环路延迟
- 总线负载能力高达 110 节点
- 工业级工作温度范围：-40°C to +125°C
- 符合 AEC-Q100 标准
- 满足 EN62368 标准
- 潮敏等级 3

应用范围

- 工业自动化、控制、传感器和驱动系统
- 楼宇和温室环境控制（暖通空调(HVAC)）控制自动化
- 安防系统
- 运输
- 医疗
- 电信
- 诸如 CAN open，Device Net，NMEA2000，ARNIC825，ISO11783，CAN Kingdom，CAN aerospace 的 CAN 总线标准

功能描述

TD041SCANH 是一款隔离的 CAN 转发器，此转发器符合或者优于 ISO11898-2 标准的技术规范。作为 CAN 收发器，该器件可为总线和 CAN 控制器分别提供差分发射能力和差分接收能力，信号传输速率高达 1 兆位每秒(Mbps)。该器件尤其适合工作在恶劣环境下，其具有串线、过压和接地损耗保护（-40V 至 40V）以及过热关断功能。TD041SCANH 的额定工作环境温度范围为-40°C 至 125°C。

封装

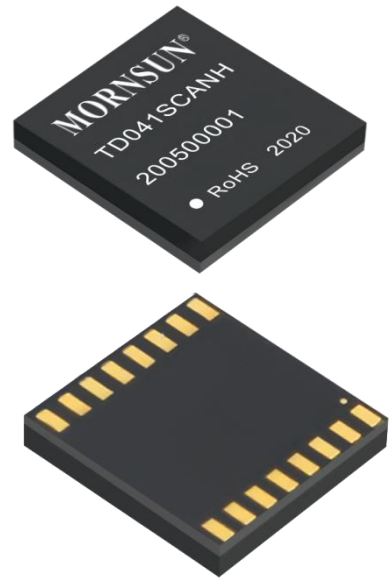

目录

1 首页.....	1	4 特征曲线.....	5
1.1 特点及封装.....	1	4.1 典型曲线.....	5
1.2 应用范围.....	1	4.2 参数测量信息.....	6
1.3 功能描述.....	1	5 产品工作描述.....	7
2 引脚封装及描述.....	2	6 应用电路.....	7
3 产品相关参数.....	3	7 订购信息.....	8
3.1 极限额定值.....	3	8 封装信息.....	8
3.2 推荐工作参数.....	4	9 包装信息.....	10
3.3 电气特性.....	4		
3.4 传输特性.....	5		
3.5 物理特性.....	5		

引脚封装

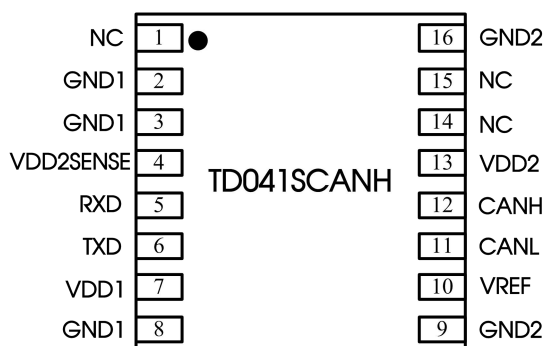

注：所有 GND1 内部是相连的；所有 GND2 内部是相连的。

内部框图

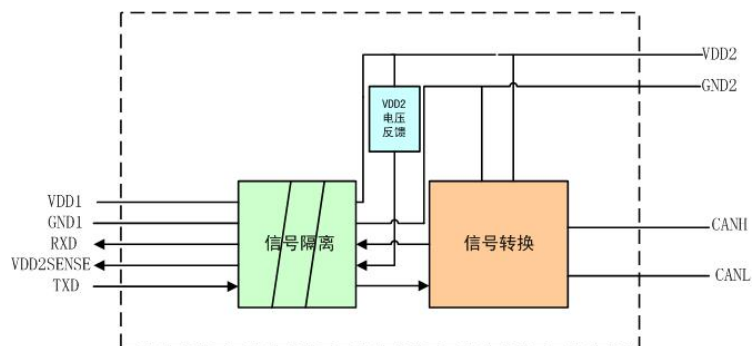

真值表

字母	描述
H	高电平
L	低电平
I	不确定
X	无关
Z	高阻抗
NC	无连接

表 1. 驱动器真值表

供电状态		输入	输出			
VDD1	VDD2	TXD	State	CANH	CANL	VDD2SENSE
On	On	L	显性	H	L	L
On	On	H	隐性	Z	Z	L
On	On	悬空	隐性	Z	Z	L
Off	On	X	隐性	Z	Z	I
On	Off	L	I	I	I	H

表 2. 接收器真值表

供电状态		输入		输出	
V _{DD1}	V _{DD2}	VID = CANH - CANL	总线状态	RXD	VDD2SENSE
On	On	≥0.9 V	显性	L	L
On	On	≤0.5 V	隐性	H	L
On	On	0.5 V < VID < 0.9 V	I	I	L
On	On	输入开路	隐性	H	L
Off	On	X	X	I	I
On	Off	X	X	H	H

引脚描述

引脚	标识	功能
1	NC	无功能引脚，可悬空。
2	GND1	控制端地。
3	GND1	控制端地。
4	VDD2SENSE	VDD2 电压反馈引脚。
5	RXD	CAN 接收器输出 (L:总线状态为显性；H:总线状态为隐性)。
6	TXD	CAN 接收器输入 (L:总线状态为显性；H:总线状态为隐性)。
7	VDD1	控制端供电电源。
8	GND1	控制端地。
9	GND2	总线端地。
10	VREF	参考电压输出。
11	CANL	低电位 CAN 电压输入输出端。
12	CANH	高电位 CAN 电压输入输出端。
13	VDD2	总线端供电电源。
14	NC	无功能引脚，可悬空。
15	NC	无功能引脚，可悬空。
16	GND2	总线端地。

极限额定值

下列数据是在自然通风，正常工作温度范围内测得（除非另有说明）。

参数	最小值	最大值	单位		
V _{DD1} , V _{DD2}	供电电压		-0.5	6	V
V _I	输入电压(TXD)		-0.5	V _{DD1} + 0.5	V
	输出电压 (RXD)		-0.5	V _{DD1} + 0.5	V
	输出电压 (VDD2SENSE)		-0.5	V _{DD1} + 0.5	V
V _{CANH} , V _{CANL}	任意总线终端电压 (CANH, CANL)		-40	40	V
V _{REF}	参考电压输出值		-0.5	+6	V
T _A	工作温度范围		-40	125	°C
T _{stg}	存储温度范围		-50	150	°C
回流焊温度	峰值温度 T _c ≤ 250°C，217°C 以上时间最大为 60 s，实际应用请参考 IPC/JEDEC J-STD-020D.3 标准。				

推荐工作参数

参数		最小值	典型值	最大值	单位
V _{DD1}	供电电压 (控制端)	2.375	3.3	5.5	V
V _{DD2}	供电电压 (总线端)	4.75	5	5.25	V
V _I or V _{IC}	总线输入引脚耐压 (共模)	-12		12	V
V _{IH}	TXD 高电平输入电压	2			V
V _{IL}	TXD 低电平输入电压			0.8	V
I _{D1}	控制端输入静态电流	V _{DD1} = 5.5V, V _{DD2} = 5.25V, 无信号		3.5	mA
I _{D2}	电源端输入静态电流			10	
P _D	总功耗功率	V _{DD1} = 5.5V, V _{DD2} = 5.25V, T _A =105°C, R _L = 60Ω; TXD 引脚输入信号: f=500kHz; Duty=50%		200	mW
P _{D1}	控制端功耗功率			25	
P _{D2}	电源端功耗功率			175	
最大传输速率				1	Mbps

电气特性

所有典型值无特说明都是在 25°C, V_{DD1}=V_{DD2}=5V 条件下测得。

参数		测试条件	最小值	典型值	最大值	单位
驱动器						
V _{IH}	逻辑输入高电平	TXD 引脚, 见图 11	2			V
V _{IL}	逻辑输入低电平	TXD 引脚, 见图 11			0.8	V
I _{IH} , I _{IL}	CMOS 逻辑输入电流	TXD 引脚, 见图 11			500	μA
V _{CANL} , V _{CANH}	隐性差分输出总线电压	V _{TXD} = high, R _L = ∞, 见图 11	2.0		3.0	V
V _{CANH}	CANH 显性差分输出总线电压	V _{TXD} = low, 见图 11	2.75		4.5	V
V _{CANL}	CANL 显性差分输出总线电压	V _{TXD} = low, 见图 11	0.5		2	V
V _{OD}	差分输出电压	V _{TXD} = low, R _L = 45 Ω, 见图 11	1.5		3	V
		V _{TXD} = high, R _L = ∞, 见图 11	-500		+50	mV
接收器						
V _{IT+}	正输入阈值				900	mV
V _{IT-}	负输入阈值		500			mV
V _{HYS}	回滞电压 (V _{IT+} - V _{IT-})	见图 14		150		mV
R _{DIFF}	总线差分输入阻抗		30		80	kΩ
V _{OL}	逻辑输出低电平	I _{OUT} = 1.5 mA		0.2	0.4	V
V _{OH}	逻辑输出高电平	I _{OUT} = -1.5 mA	V _{DD1} - 0.4	V _{DD1} - 0.2		V
C _I	对地输入电容, (CANH 或 CANL)	TXD at 3 V, V _I = 0.4 sin(4E6 π t) + 2.5 V		26		pF
C _{ID}	差分输入电容	TXD at 3 V, V _I = 0.4 sin(4E6 π t)		5		pF
其他						
V _{REF}	参考输出电压	I _{REF} = 50 μA	2.025		3.025	V
V _{OL}	VDD2SENSE 输出低电平	I _{SENSE} = 1.5 mA		0.2	0.4	V
V _{OH}	VDD2SENSE 输出高电平	I _{SENSE} = -1.5 mA	V _{DD1} - 0.4	V _{DD1} - 0.2		V
V _{TH(SENSE)}	总线反馈电压阈值	V _{DD2} =100Hz	2.0		2.5	V
ESD	HBM 模式	CANH、CANL 引脚对 GND			±15	kV
		其他引脚			±2	kV
	IEC/EN 61000-4-2 (Contact) Perf. Criteria B	CANH、CANL 引脚对 GND			±4	kV
EFT	IEC61000-4-4 : Perf. Criteria B	CANH、CANL 引脚对 GND			±2	IV
Surge	IEC61000-4-5 : Perf. Criteria B	CANH、CANL 引脚对 GND (共模)			±2	kV
V _{I-O}	隔离耐压	漏电流 < 1mA			3750	Vrms
R _{I-O}	绝缘阻抗		1000			MΩ
C _{I-O}	隔离电容			2		pF

参数		测试条件	最小值	典型值	最大值	单位
C_i	输入电容			4		pF
CMTI	共模瞬变抗扰度	TXD = V_{DD1} or 0 V, VCM = 1 kV, transient magnitude = 800 V	25			kV/ μ s

传输特性

所有典型值无特说明都是在 25°C, $V_{DD1}=V_{DD2}=5V$ 条件下测得。

参数		测试条件	最小值	典型值	最大值	单位
t_{onTXD}	TXD 总线唤醒延迟	RL = 60 Ω , CL = 100 pF, 见图 13 & 16			150	ns
t_{offTXD}	TXD 总线失活延时				200	ns
t_{onRXD}	TXD 接收器唤醒延时				300	ns
t_{offRXD}	TXD 接收器失活延时				250	ns
t_{SE}	使能时间: VDD2 高到 VDD2SENSE 低	见图 15			100	us
t_{SD}	失能时间: VDD2 低到 VDD2SENSE 高				100	us

物理特性

参数	数值	单位
重量	0.4(Typ.)	g

典型曲线



图3. 接收器唤醒延时 vs. 工作温度



图4. 接收器唤醒延时 vs. VDD2供电电压

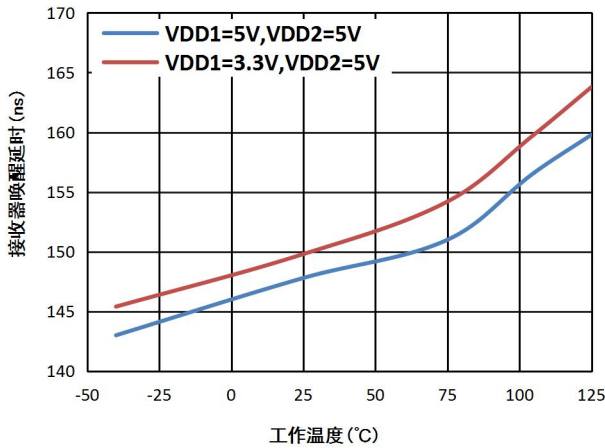

图5. 接收器失活延时 vs. 工作温度

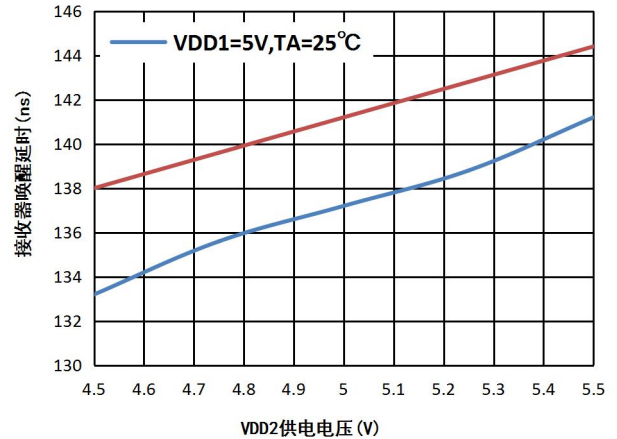

图6. 总线失活延时 vs. 工作温度

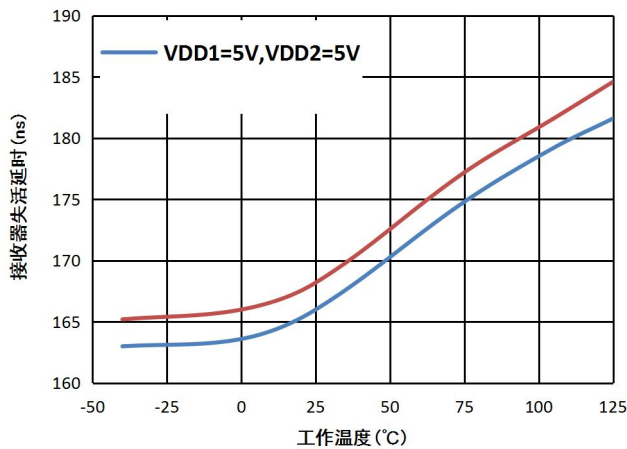

图7. 总线唤醒延时 vs. 工作温度

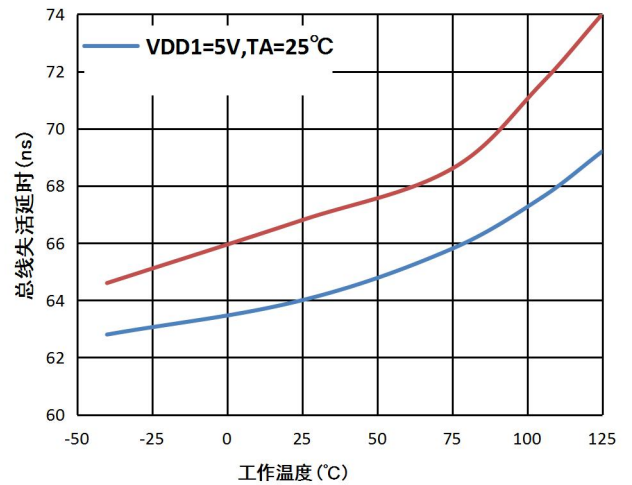

图8. 显性差分输出电压 vs. 工作温度

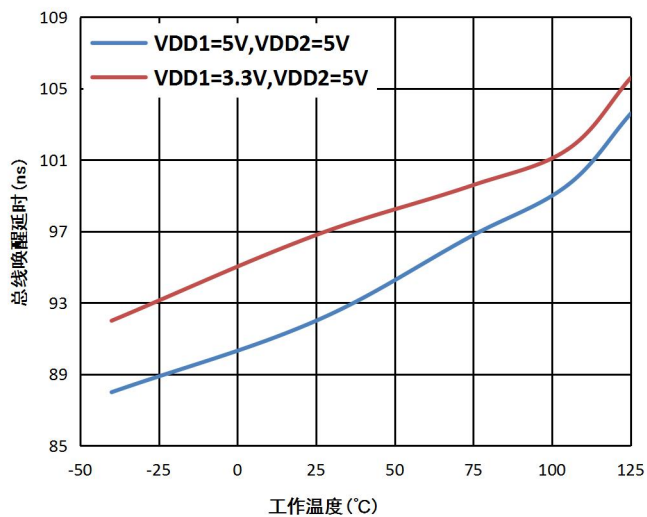

图9. 接收器输出高电压 vs. 工作温度

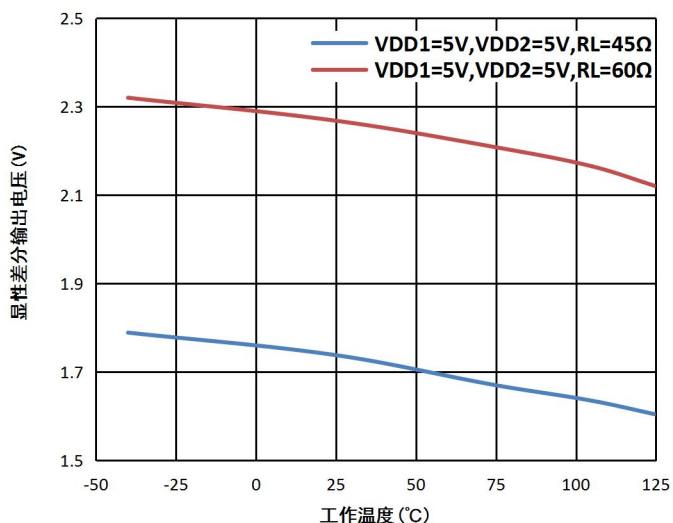

图10. VDD2 反馈电压阈值 vs. 工作温度

参数测试电路

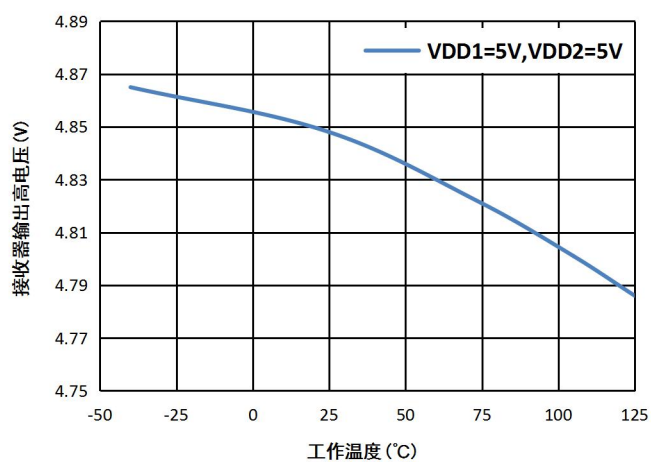

图11. 驱动器测试电路

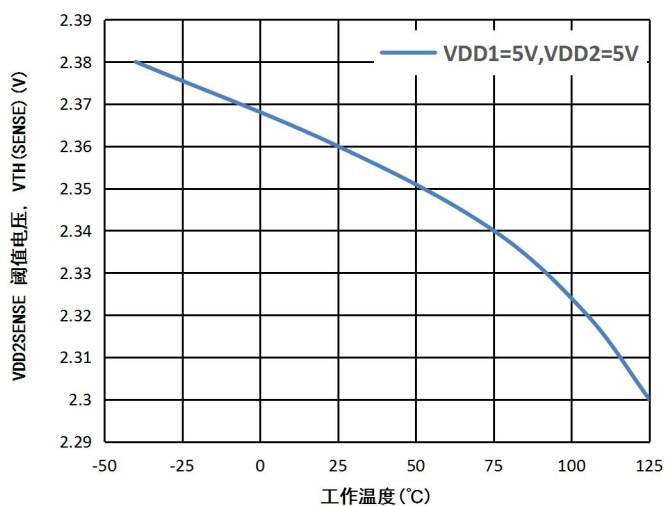

图12. 接收器测试电路

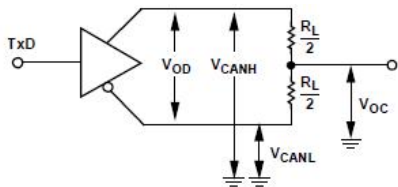

图 13. 传输特性测试电路

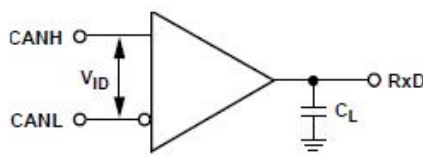

图 14. 接收回滞电压曲线

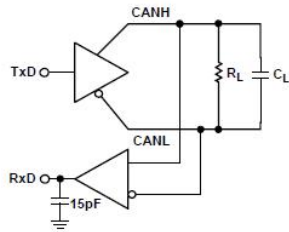

图 15. VDD2SENSE 使能失能时间

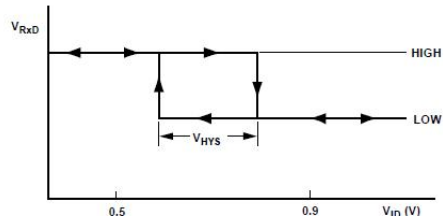

图 16. 驱动器/接收器传输延时

工作描述

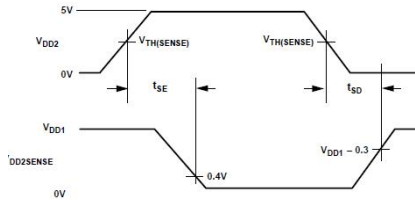
TD041SCANH 是一款隔离的 CAN 收发器，具有在总线与 CAN 协议控制器之间进行差分信号传输的能力，完全兼容“ISO 11898-2”标准。

短路保护：TD041SCANH 具有限流保护功能，以防止驱动电路短路到正和负的电源电压，发生短路时功耗会增加，短路保护功能可以保护驱动级不被损坏。

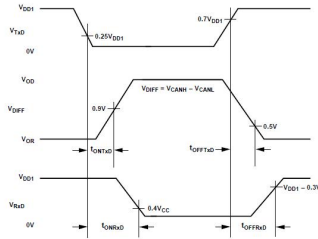
过温保护：TD041SCANH 具有过温保护功能，过温保护触发后，驱动级的电流将减小，因为驱动管是主要的耗能部件，电流减小可以降低功耗从而降低芯片温度。同时芯片的其它部分仍然保持正常工作。

显性超时保护功能：TD041SCANH 具有显性超时保护，防止引脚 TXD 因硬件和（或）软件应用故障而被强制为永久低电平，内置的 TXD 显性超时定时器电路可防止总线线路被驱动至永久显性状态（阻塞所有网络通信）。定时器由引脚 TXD 上的负沿触发。如果引脚 TXD 上的低电平持续时间超过内部定时器值 (tdom)，发送器将被禁用，驱动总线进入隐性状态。定时器通过引脚 TXD 上的正边沿复位。

应用电路

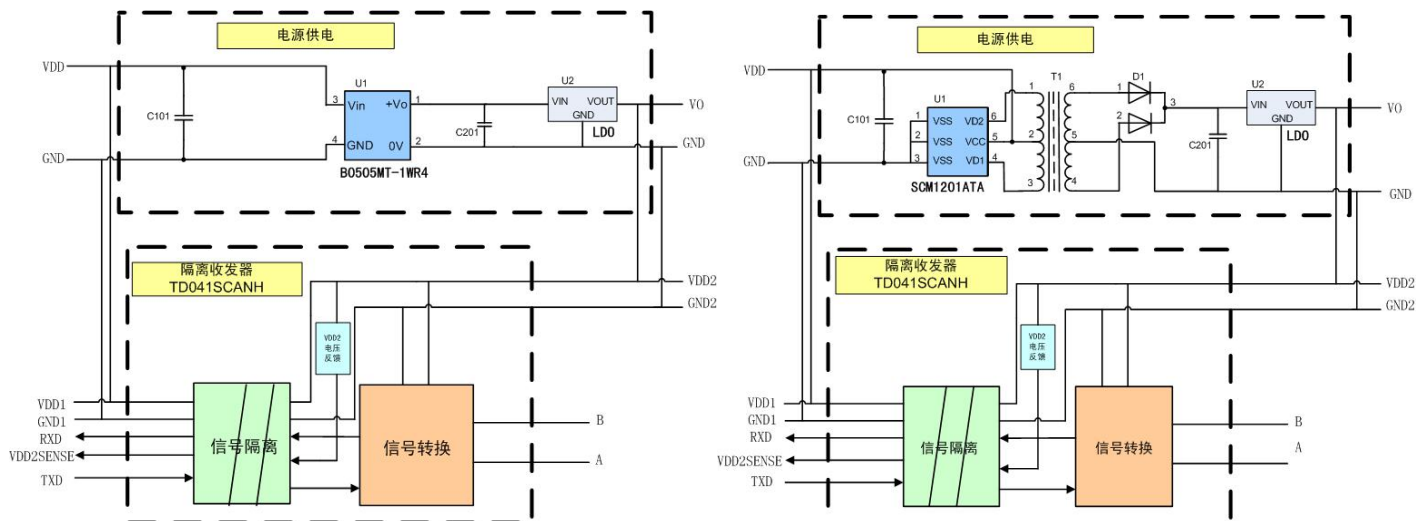

产品型号	封装	引脚数	丝印	包装
TD041SCANH	DFN	16	TD041SCANH	1.5K/盘

封装信息 (DFN-16)

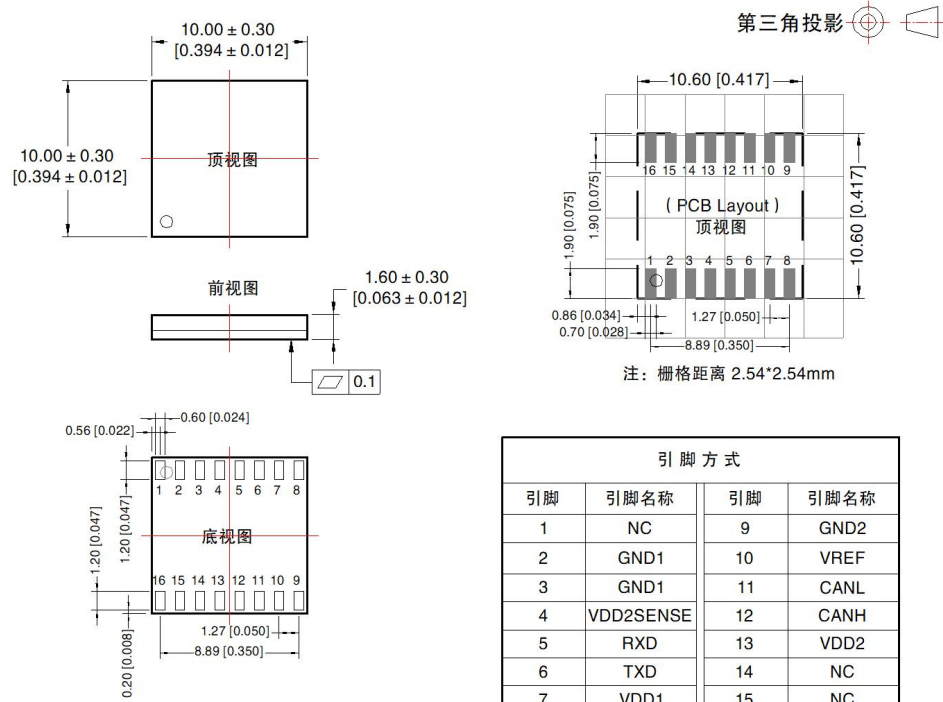

引脚方式			
引脚	引脚名称	引脚	引脚名称
1	NC	9	GND2
2	GND1	10	VREF
3	GND1	11	CANL
4	VDD2SENSE	12	CANH
5	RXD	13	VDD2
6	TXD	14	NC
7	VDD1	15	NC
8	GND1	16	GND2

注:
尺寸单位: mm[inch]
未标注公差: ± 0.10 [± 0.004]

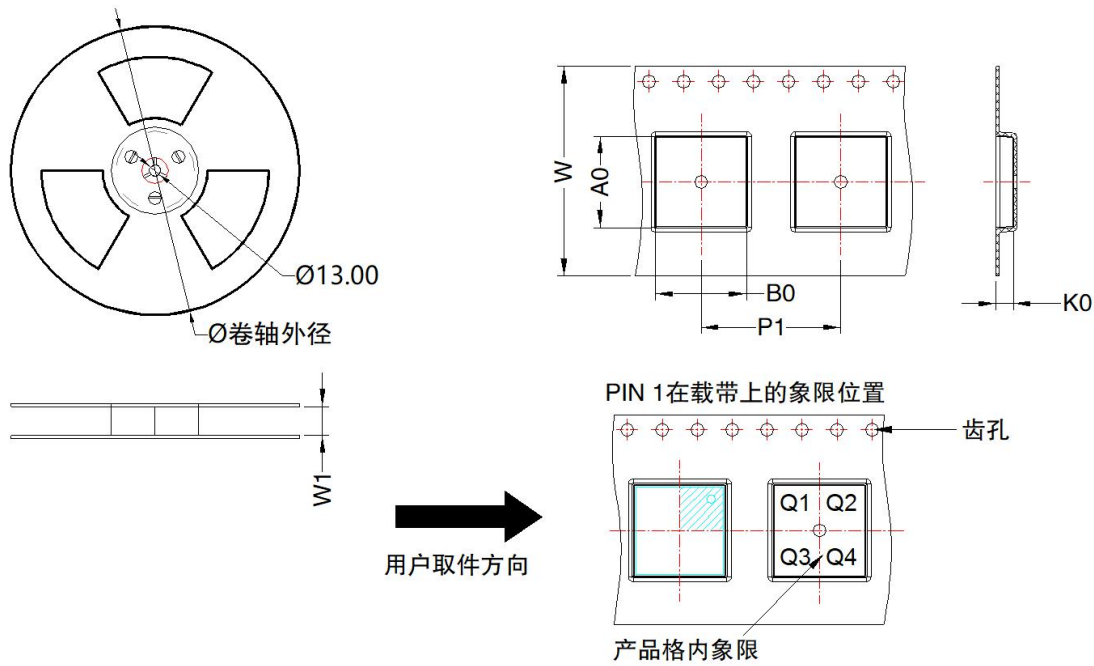

器件型号	封装类型	Pin	MPQ	卷轴外径 (mm)	卷轴宽度 W1 (mm)	A0 (mm)	B0 (mm)	K0 (mm)	P1 (mm)	W (mm)	Pin1 象限
TD(H)041S485H	DFN 10x10	16	1500	330.0	24.4	10.44	10.44	2.0	16.0	24.0	Q2
TD(H)041SCANH											
TD(H)041SCANFD											

广州金升阳科技有限公司

地址：广东省广州市黄埔区科学城科学大道科汇发展中心科汇一街5号

电话：86-20-38601850

传真：86-20-38601272

E-mail: sales@mornsun.cn