

DE2B3KY101KA3BU02F

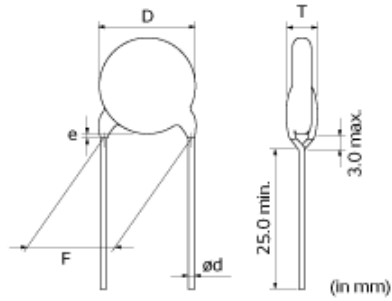

外观&形状



备注事项

X1/Y2 Class Certified Products, Halogen-free Products

参考信息

包装	规格	超小订购单位
B	散装袋	250

注意

- 本目录是从株式会社村田制作所网站中下载的。规格若有变更，或若其中产品停产，请在订购时确认，恕不另行通知。
- 本目录因没有足够的空间说明详细规格，仅载明标准规格。因此，在订购产品之前，请核准其规格或者办理产品规格表。

DE2B3KY101KA3BU02F

规格

L尺寸或外径尺寸D	7.0mm max.
T尺寸	5.0mm max.
引线间距F	7.5±1.0mm
引线直径d	0.6±0.05mm
涂料滴落e	Up to the end of crimp
静电容量	100pF ±10%
额定电压	300Vac(r.m.s.)
温度特性	B(JIS)
静电容量变化率	±10%
温度特性的温度范围	-25°C to 85°C
工作温度范围	-40°C to 125°C

注意

1. 本目录是从株式会社村田制作所网站中下载的。规格若有变更，或若其中产品停产，请在订购时确认，恕不另行通知。
2. 本目录因没有足够的空间说明详细规格，仅载明标准规格。因此，在订购产品之前，请核准其规格或者办理产品规格表。

DE2B3KY101KA3BU02F

特性数据

同特性的产品可能用不同的型号表示。

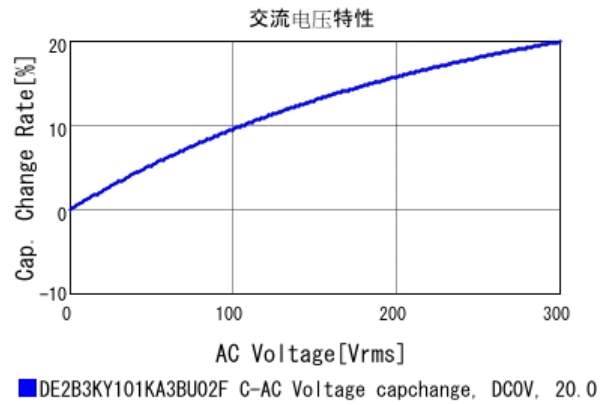
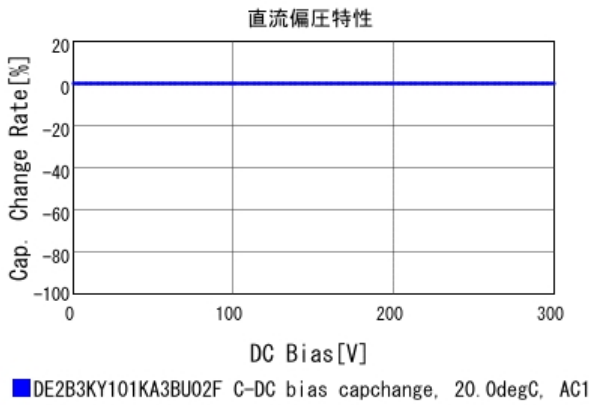
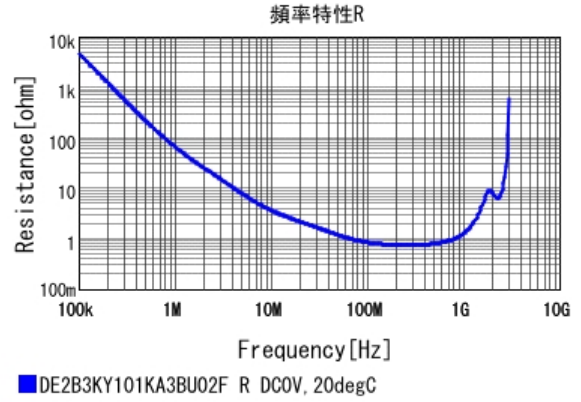
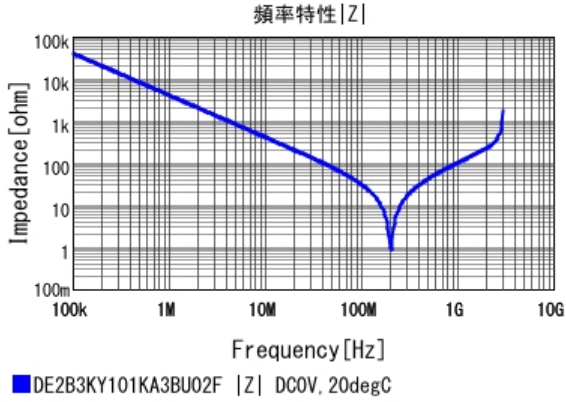

注意

1. 本目录是从株式会社村田制作所网站中下载的。规格若有变更，或若其中产品停产，请在订购时确认，恕不另行通知。
2. 本目录因没有足够的空间说明详细规格，仅载明标准规格。因此，在订购产品之前，请核准其规格或者办理产品规格表。

DE2B3KY101KA3BU02F

温度特性

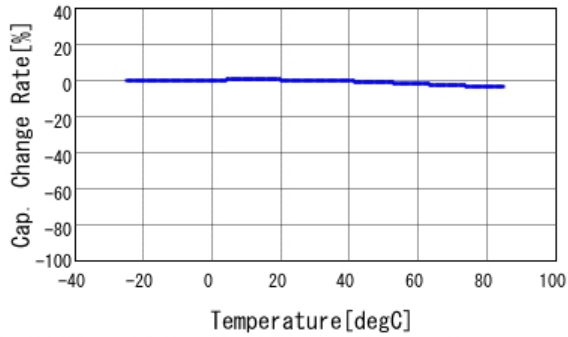

■ DE2B3KY101KA3BU02F C-Temp. capchange, DCOV, AC1Vrms

S参数S21

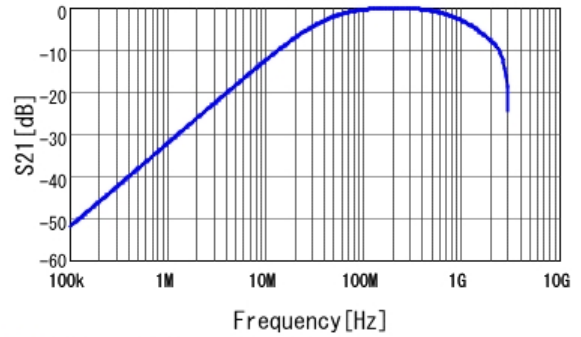

■ DE2B3KY101KA3BU02F S21 DCOV, 20degC

注意

1. 本目录是从株式会社村田制作所网站中下载的。规格若有变更，或若其中产品停产，请在订购时确认，恕不另行通知。
2. 本目录因没有足够的空间说明详细规格，仅载明标准规格。因此，在订购产品之前，请核准其规格或者办理产品规格表。