



## ED137S 产品规格书

Product Specification  
( Ver1.0 )

深圳市易探科技有限公司

SHENZHEN EASYDETEK TECHNOLOGY CO.,LTD

ED137S 微波感应开关利用多普勒原理，通过天线发射高频电磁波并接收处理反射波，以此判断覆盖范围内物体的移动，控制负载电源开关。

带有感光功能，根据外界光线强弱，自动开启微波感应功能或关断供电。

可以穿透亚克力、玻璃以及薄的非金属材料，适合安装在灯具、排风扇、安防、自动感应开关、插座等产品上，尤其适合楼道、车库、洗手间、庭院照明、仓库、客厅等场合。

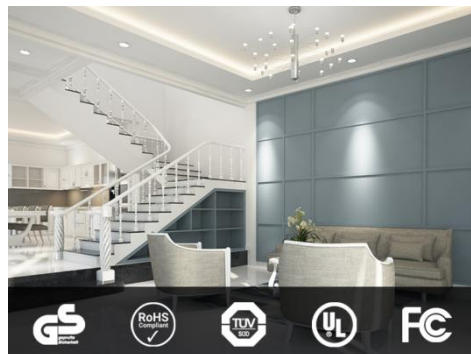
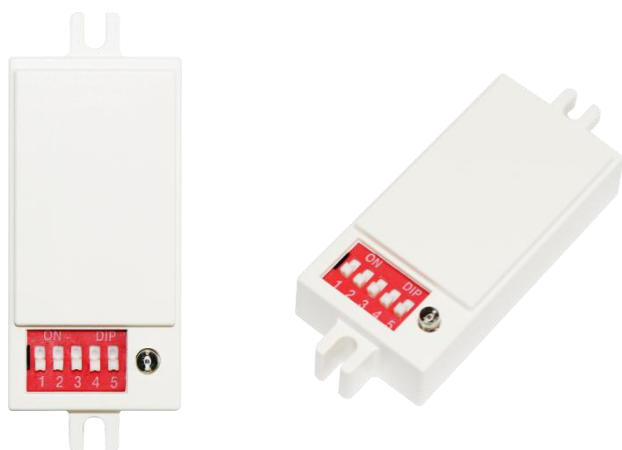

## 产品特点

- 外壳采用阻燃材料，防火等级 V-0
- 与红外感应模块相比，感应距离更远、角度更广、无死区，无透镜和透镜老化问题
- 不受温度、湿度、气流、灰尘、噪声、亮暗等影响，抗干扰能力强
- 符合环保要求

## 应用领域和场景

用于感应灯、安防、小家电、智慧家庭、自动门控制开关、迎宾器等产品及车库、走廊、楼道、庭院、阳台、洗手间等需自动感应控制灯的场所。



车库

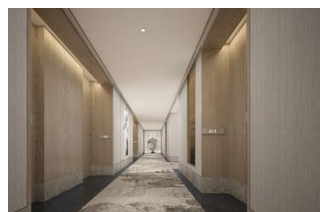

走廊



卫生间

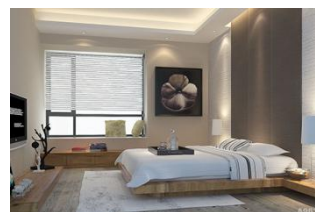

智慧家庭

## 用法展示

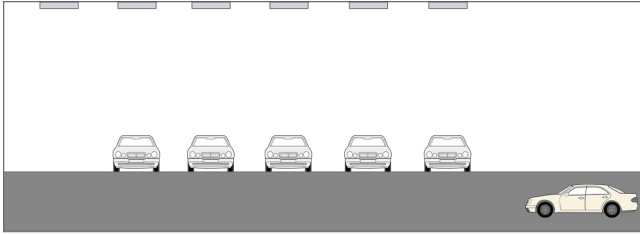

雷达未触发时，灯保持熄灭/10%亮度状态

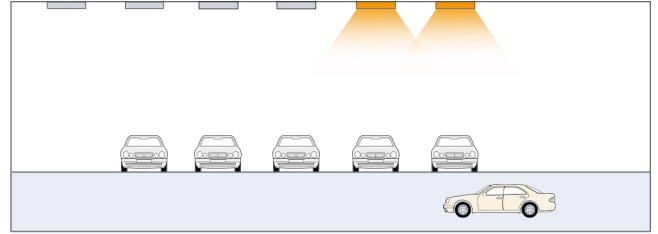

雷达触发后，灯的亮度到最大

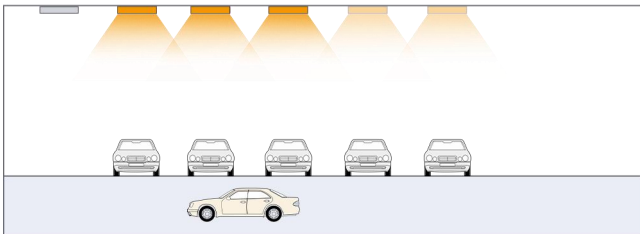

雷达触发后，灯按设置的对应的时间延时

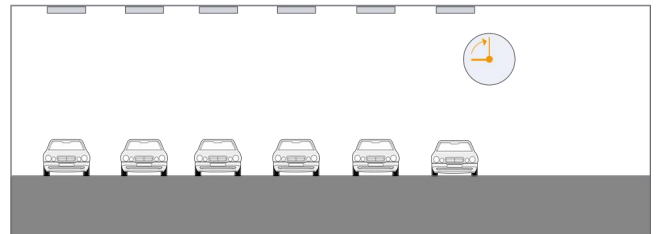

延时过后无人触发灯具回到熄灭/10%亮度状态待机

## 特性描述



距离可调



光感可选



延时可调



输出模式多样

## 结构图

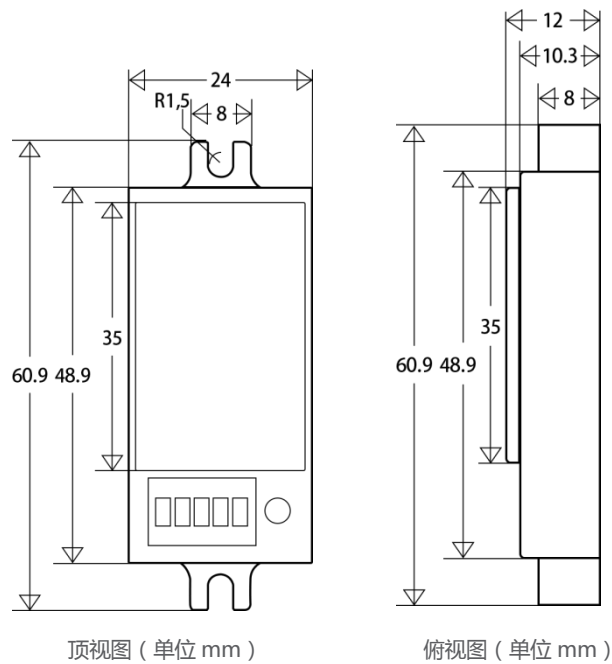

### 技术参数

参数	最小值	典型值	最大值	单位	
工作电压	8	-	18	V	-
工作电流	-	27	-	mA	-
3db 波束角度	-	93	-	°	XZ 平面
	-	99	-	°	YZ 平面
天线增益	-	4	-	dB	-
感应距离	5	6	7	m	注 1
延时时间	-	5	-	s	-
光敏阈值	-	25	-	Lux	注 1
工作温度	-25	-	85	°C	-
存储温度	-50	-	125	°C	-

- 注 1 : 测试以挂高 3m 为测试条件, 显示距离为感应范围的半径 ;
- 注 2 : 由于光敏器件的光谱特性, 阈值统一在自然光条件下进行测试。

### 引线定义

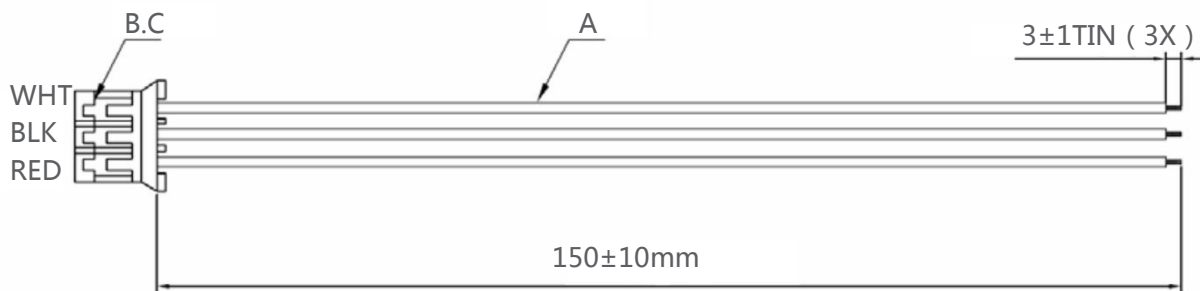

- A** UL1007 26AWG OD : 1.3mm 80° 300V BLACK,RED,WHITE
- B** HOUSING:PH-3Y PITCH=2.0MM WHITE 1PCS
- C** TEMINAL:PH TEMINAL TINNING 3PCS

序号	说明
红色	12V
白色	OUT
黑色	地线

### 安装方式

可选用多种安装方式

1. 将固定支架用卡槽和压条安装；
2. 将固定支架用螺丝或者铆钉安装。

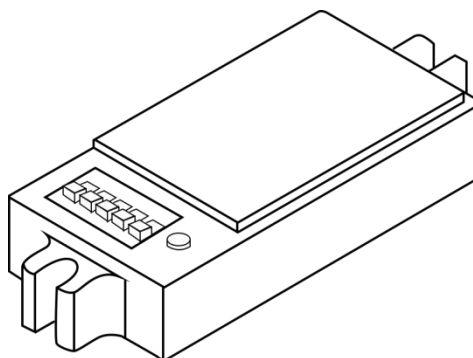

### 拨码开关设置

第一位：感应距离设置	
	1
100%	ON
50%	-

根据不同应用场合，感应距离可通过拨码开关进行调节设定 100%，50%

第二、三位：延时时间设置		
	2	3
5s	ON	ON
1min	ON	-
3min	-	ON
5min	-	-

延时时间是指运动物体离开感应区后，灯亮时间，可设档位有：5S、1min、3min、5min

第四位：工作模式设置	
	5
20%-100%	ON
0%-100%	-

第五位：光敏阈值设置	
	5
25Lux	ON
Disable	-

当环境光照度值低于设定阈值时，有物体在感应区内动作，传感器输出高电平。  
档位有：25LUX / 全天

## 上电工作时序图

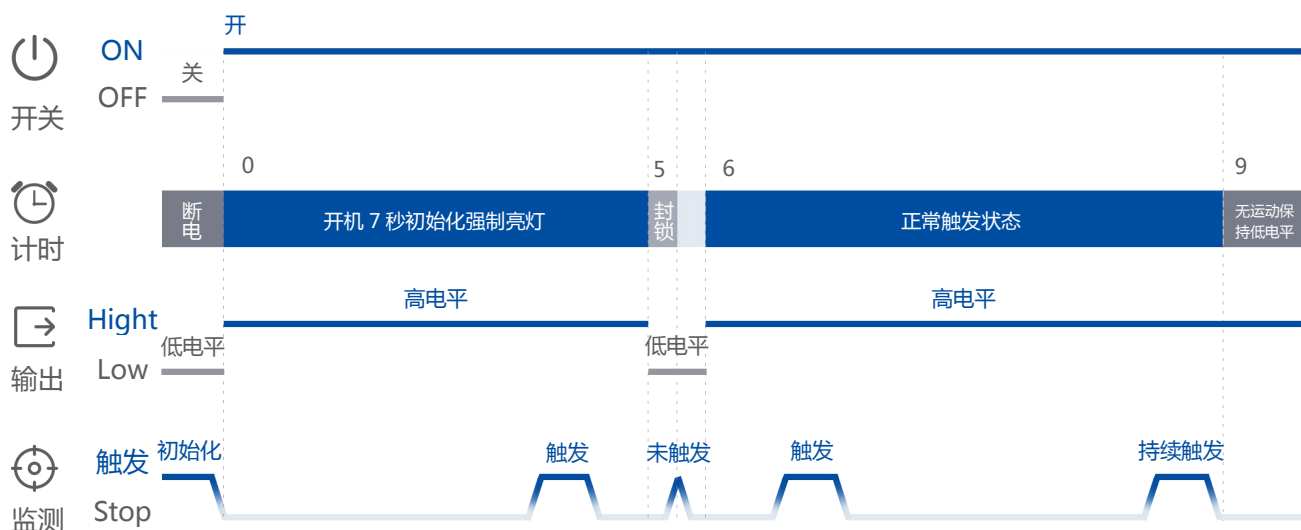

## 产品命名规律

ED	产品类别	产品编号	天线类型	配置编号	配置版本
ED	1	37	S	Y	R3
<input checked="" type="checkbox"/>	1 微波传感器	37	<input checked="" type="checkbox"/> S 单层天线	<input checked="" type="checkbox"/> Y 有光敏	R3
<input type="checkbox"/>	2 微波感应开关		<input type="checkbox"/> D 叠层天线	<input type="checkbox"/> N 无光敏	
			<input type="checkbox"/> H 高精度天线	<input type="checkbox"/> P 可编程	
			<input type="checkbox"/> C 陶瓷天线		

## 补充说明

**警告：**中频信号输出口（IFI/IFQ）对ESD（静电伤害）敏感，接触高静电区域或电源区域可能会对本雷达模块造成不可逆转的损坏。

**建议：**建议采用合格的直流稳压电源，即输出电压、电流及纹波系数等都达标的直流稳压电源，否则会影响本品的稳定性，可能出现一些异常，如：误报，无感应、循环、自启等。

### 注意事项

- 1、避免安装金属附件或者外壳，金属会遮挡微波，影响效果；
- 2、天线面要避免大电流电路覆盖，可能会导致干扰；
- 3、光敏位置要避免有不透光物体遮挡，会改变感光强度；
- 4、传感器推荐安装间距大于 1.5m。

 历史修订记录

暂无修订



易探科技

<http://www.easydetek.com/>

电话：0755-2778-8421

邮箱：sales@easydetek.com

地址：深圳市宝安区西乡街道臣田航城工业区 A2 栋 601