

| | | | | | | | | |
|---|------|--|--|--|--|--|--|--|
| 8 | 审核 | | | | | | | |
| 7 | 制图 | | | | | | | |
| 6 | 修改原因 | | | | | | | |
| 5 | 编号 | | | | | | | |

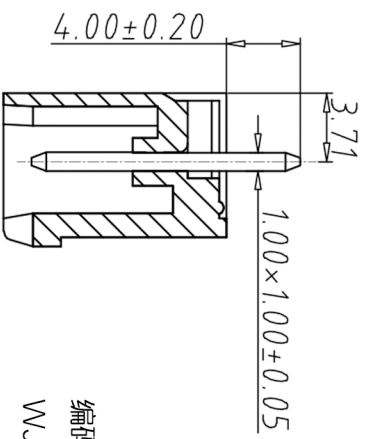

SECTION A-A

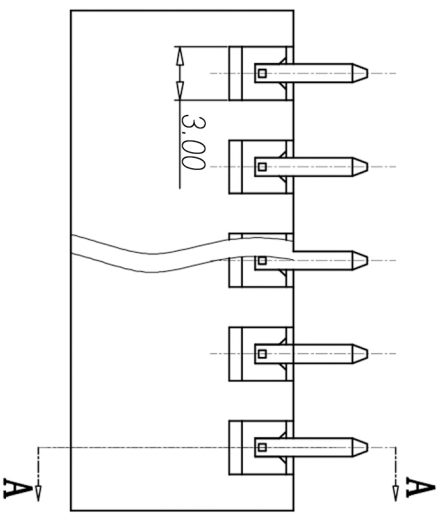
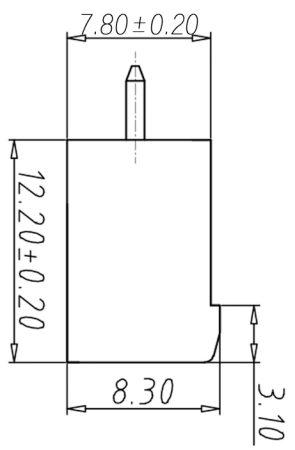
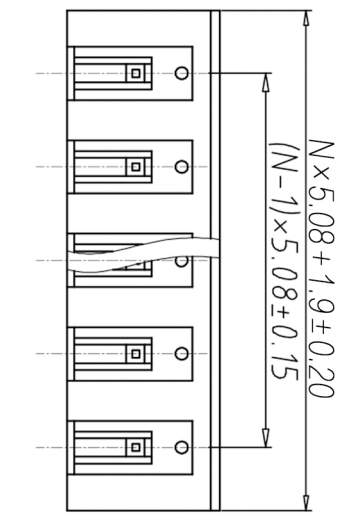
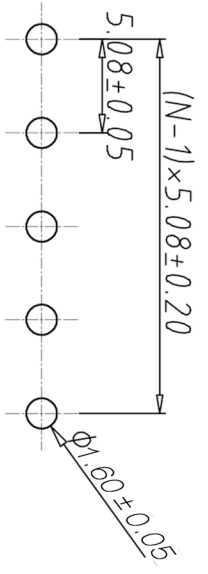
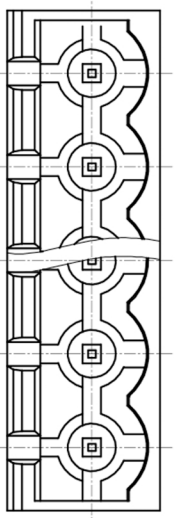

P.C.B. LAYOUT

- 材质&电镀
- 焊针：黄铜，镀锡
- 塑件：PA66, UL94V-0
- 电气性能
- 参考标准 UL IEC
- 额定电压：300V 450V
- 额定电流：15A 20A
- 接触电阻：20MΩ
- 绝缘电阻：500MΩ/DC500V
- 耐电压：AC2000V/1min
- 机械性能
- 温度范围：-40°C ~ +105°C
- 瞬时温度：+250°C for 5 Sec

编码原则：

WJ2EDGVC-5.08

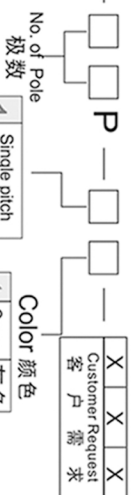

| No. of Pole | 极数 |
|-------------|------|
| 1 | 单倍间距 |
| 2 | 双倍间距 |

| Color | 颜色 |
|-------|-------------|
| 1 | 灰色 |
| 2 | 蓝色 |
| 3 | 黑色 |
| 4 | 绿色 |
| 5 | 橙色 |
| 6 | 红色 |
| 7 | Transparent |
| 8 | Yellow |
| 9 | White |

| | | | |
|-------|-------|-------|-------|
| 尺寸公差: | ±0.20 | 角度公差: | ±2° |
| X. | ±0.15 | X. | ±1.5° |
| .X | ±0.10 | .XX | ±1° |
| .XX | | | |
| 图纸类型 | 客户图纸 | 图页 | 1\1 |
| 比例 | 1:1 | 图幅 | 1\1 |
| 图纸编号 | | | |

投影法

单位 mm

品名 插拔式接线端子

规格尺寸 A4

产品系列 WJ2EDGVC 系列

问题 091MM

宁波康奈克斯电气有限公司

Ningbo Kangnex Electric Co., Ltd