

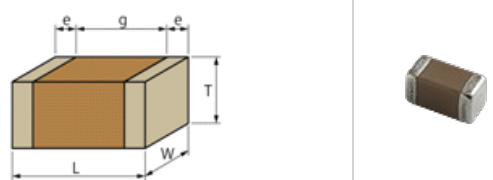

<型号 (附包装代号) - >

GRM155C81A225KE11D、 GRM155C81A225KE11J

形状



L尺寸	1.0 ±0.2mm
W尺寸	0.5 ±0.2mm
T尺寸	0.5 ±0.2mm
外部 极尺寸e	0.15 to 0.35mm
外部 极 距离g	0.3mm min.
尺寸代 inch(mm)	0402 (1005M)

参考信息

包装	格	最小 位
D	φ180mm	10000
J	φ330mm	40000

量 (准)	
1个	3.1mg
φ180mm卷装	149g

格

静 容量	2.2μF ±10%
定	10Vdc
温度特性 (准 格)	X6S(EIA)
静 容量变化率	±22.0%
温度特性的温度范	-55 to 105°C
工作温度范	-55 to 105°C

注意

1. 本目 是从株式会社村田制作所网站中下的。 格若有 更, 或若其中 品停, 在 确, 恕不 行通知。
2. 本目 因没有足的 空 明 格, 明 准 格。因此, 在 品之前, 核准其 格或者 理 品 格表。

频率特性|Z|

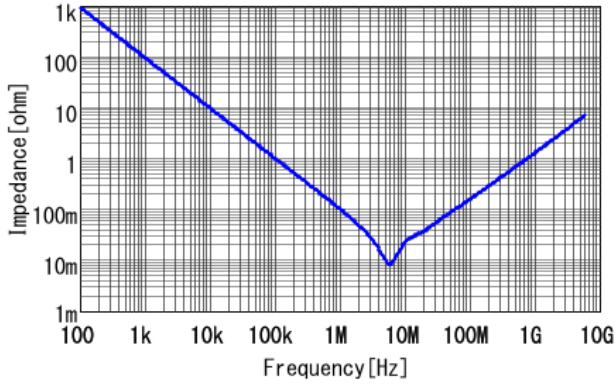

■ GRM155C81A225KE11 DC0V, 25degC

频率特性R

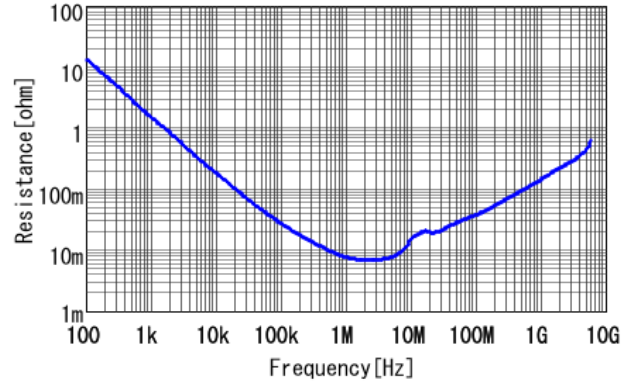

■ GRM155C81A225KE11 DC0V, 25degC

直流偏压特性

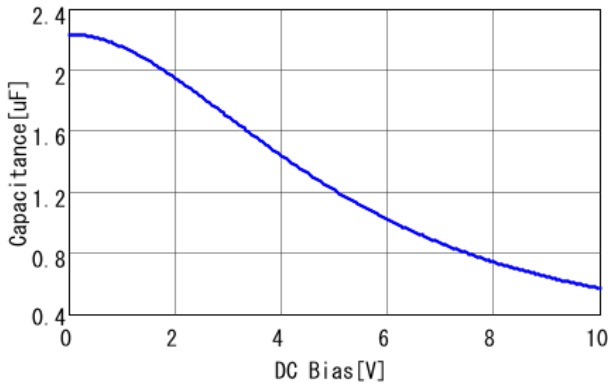

■ GRM155C81A225KE11 capacitance, 25.0degC, AC1Vrms

交流电压特性

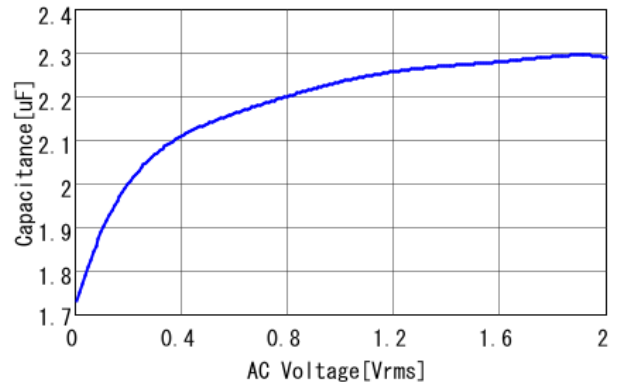

■ GRM155C81A225KE11 capacitance, DC0V, 25.0degC

温度特性

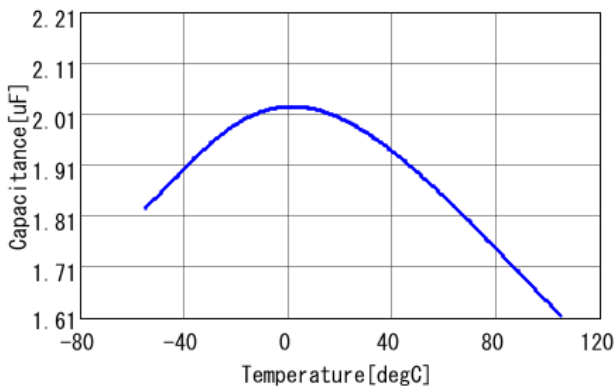

■ GRM155C81A225KE11 capacitance, DC0.0V, AC0.2Vrms

温度上升由于脉动电流特性

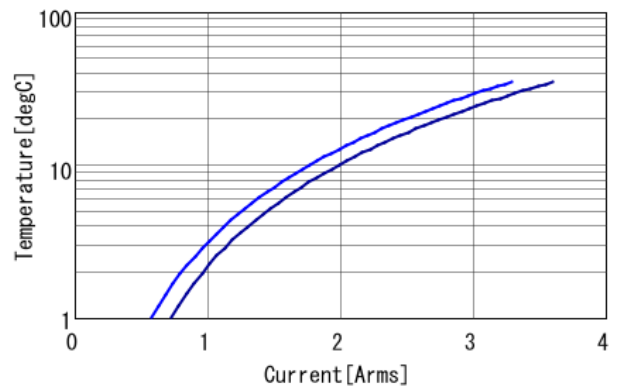

GRM155C81A225KE11 ■ 500kHz ■ 1MHz

注意

1. 本目是从株式会社村田制作所网站中下的。格若有更, 或若其中品停, 在 确, 恕不 行通知。
2. 本目因没有足的空 明 格, 明 准 格。因此, 在 品之前, 核 准 其 格 或 者 理 品 格 表。