



<型号 (附包装代号) - >

GJM0335C1E5R0BB01D、 GJM0335C1E5R0BB01J、 GJM0335C1E5R0BB01W

## 形状

L尺寸	0.6 ±0.03mm
W尺寸	0.3 ±0.03mm
T尺寸	0.3 ±0.03mm
外部 极尺寸e	0.1 to 0.2mm
外部 极 距离g	0.2mm min.
尺寸代 inch(mm)	0201 (0603M)

## 参考信息

包装	格	最小 位
D	φ180mm	15000
J	φ330mm	50000
W	φ180mm (W8P1*) * : 8mm、 距: 1mm	30000

量 ( 准 )	
1个	0.33mg
φ180mm卷装	118g

## 格

静 容量	5.0pF ±0.1pF
定	25Vdc
温度特性 ( 准 格)	C0G(EIA)
温度系数	0±30ppm/°C
温度特性的温度范	25 to 125°C
工作温度范	-55 to 125°C

### 注意

1. 本目 是从株式会社村田制作所网站中下的。 格若有 更, 或若其中 品停, 在 确, 恕不 行通知。
2. 本目 因没有足的 空 明 格, 明 准 格。因此, 在 品之前, 核准其 格或者 理 品 格表。

频率特性|Z|

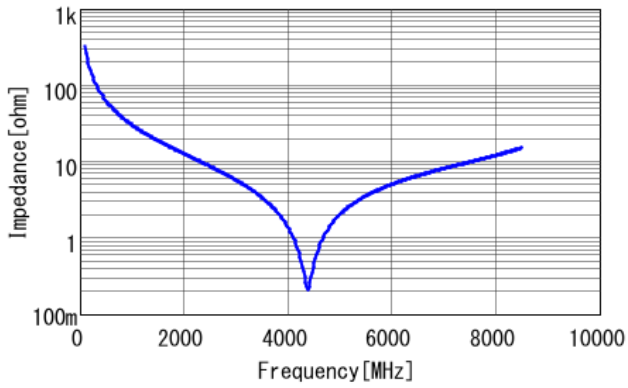

频率特性R

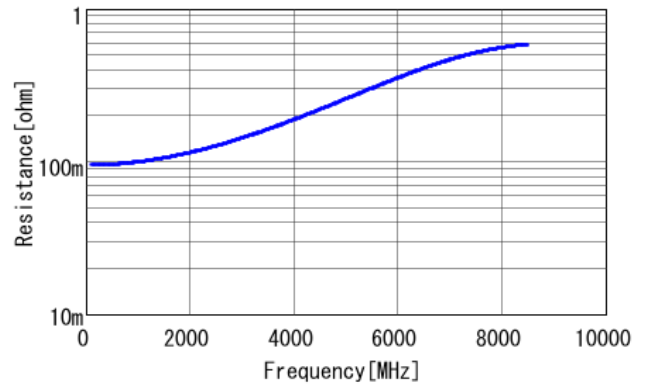

直流偏压特性

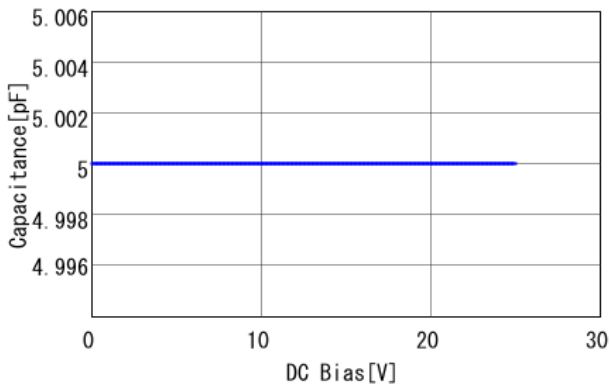

交流电压特性

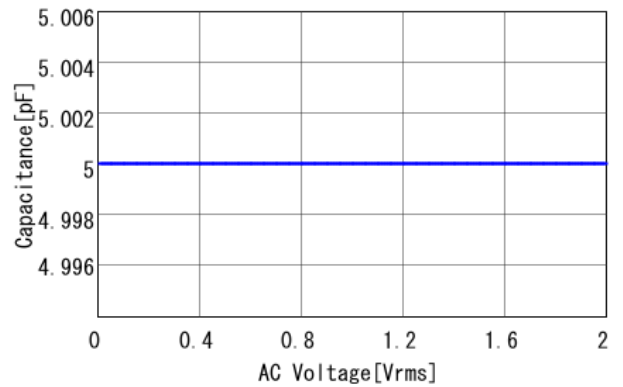

温度特性

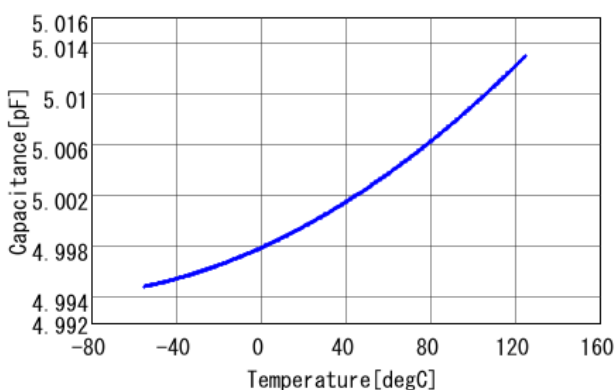

S参数S21

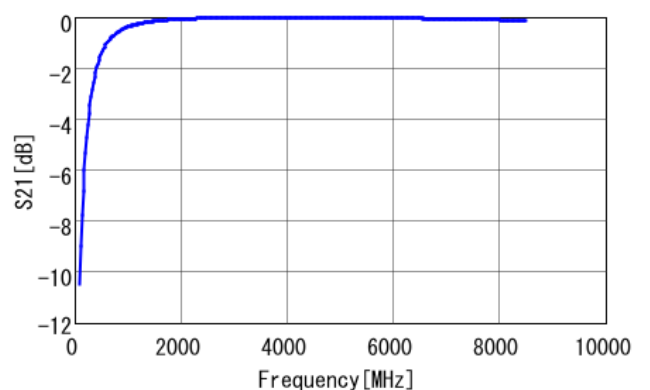

**注意**

1. 本目是从株式会社村田制作所网站中下的。格若有更, 或若其中品停, 在 确, 恕不 行通知。
2. 本目因没有足的空 格, 明 准 格。因此, 在 品之前, 核 准其 格或者 理 品 格表。